

EVREN®

GAZ ARMATÜRLERİ SANAYİ VE TİCARET A.Ş.



ŞUBAT

2017

FİYAT LİSTESİ



www.evrengaz.com

www.galgundaz.com

KALİTE SİSTEM
SERTİFİKASI

ISO
9001

TSE UYGUNLUK
BELGESİ

TSE

3 YIL
GARANTİLİ

%100
YERLİ
MALİ



600

A TİPİ BASINÇ DÜŞÜRÜCÜLER

NO.	ÜRÜN ADI	TL
600	OKSİJEN BASINÇ DÜŞÜRÜCÜ	147,00
601	ASETİLEN BASINÇ DÜŞÜRÜCÜ	147,00
611	ASETİLEN BASINÇ DÜŞÜRÜCÜ KELEPÇELİ	165,00
602	ARGON - KARIŞIM BASINÇ DÜŞÜRÜCÜ	147,00
603	AZOT BASINÇ DÜŞÜRÜCÜ	147,00
604	CO ₂ BASINÇ DÜŞÜRÜCÜ	147,00
614	HELYUM BASINÇ DÜŞÜRÜCÜ	147,00
615	HİDROJEN BASINÇ DÜŞÜRÜCÜ	147,00
616	KURU HAVA BASINÇ DÜŞÜRÜCÜ	147,00
617	METAN(DOĞALGAZ) BASINÇ DÜŞÜRÜCÜ	147,00



620

C TİPİ BASINÇ DÜŞÜRÜCÜLER

NO.	ÜRÜN ADI	TL
620	OKSİJEN BASINÇ DÜŞÜRÜCÜ	120,00
621	ASETİLEN BASINÇ DÜŞÜRÜCÜ	120,00
622	ARGON - KARIŞIM BASINÇ DÜŞÜRÜCÜ	120,00
623	AZOT BASINÇ DÜŞÜRÜCÜ	120,00
624	CO ₂ BASINÇ DÜŞÜRÜCÜ	120,00
625	HELYUM BASINÇ DÜŞÜRÜCÜ	120,00
626	HİDROJEN BASINÇ DÜŞÜRÜCÜ	120,00
627	KURU HAVA BASINÇ DÜŞÜRÜCÜ	120,00
628	METAN(DOĞALGAZ) BASINÇ DÜŞÜRÜCÜ	120,00



682

D TİPİ BASINÇ DÜŞÜRÜCÜLER

NO.	ÜRÜN ADI	TL
680	OKSİJEN BASINÇ DÜŞÜRÜCÜ	136,00
681	ASETİLEN BASINÇ DÜŞÜRÜCÜ	136,00
691	ASETİLEN BASINÇ DÜŞÜRÜCÜ KELEPÇELİ	160,00
682	ARGON - KARIŞIM BASINÇ DÜŞÜRÜCÜ	136,00
683	AZOT BASINÇ DÜŞÜRÜCÜ	136,00
684	CO ₂ BASINÇ DÜŞÜRÜCÜ	136,00
685	HELYUM BASINÇ DÜŞÜRÜCÜ	136,00
686	HİDROJEN BASINÇ DÜŞÜRÜCÜ	136,00
687	KURU HAVA BASINÇ DÜŞÜRÜCÜ	136,00
688	METAN(DOĞALGAZ) BASINÇ DÜŞÜRÜCÜ	136,00



670

E TİPİ BASINÇ DÜŞÜRÜCÜLER

NO.	ÜRÜN ADI	TL
670	OKSİJEN BASINÇ DÜŞÜRÜCÜ	110,00
671	ASETİLEN BASINÇ DÜŞÜRÜCÜ	110,00
672	ARGON-KARIŞIM BASINÇ DÜŞÜRÜCÜ	110,00
673	AZOT BASINÇ DÜŞÜRÜCÜ	110,00
674	CO ₂ BASINÇ DÜŞÜRÜCÜ	110,00
675	HELYUM BASINÇ DÜŞÜRÜCÜ	110,00
676	HİDROJEN BASINÇ DÜŞÜRÜCÜ	110,00
677	KURU HAVA BASINÇ DÜŞÜRÜCÜ	110,00
678	METAN(DOĞALGAZ) BASINÇ DÜŞÜRÜCÜ	110,00

PROPAN BASINÇ DÜŞÜRÜCÜLER		
NO.	ÜRÜN ADI	TL
606	PROPAN (LPG) BASINÇ DÜŞÜRÜCÜ MANOMETRELİ	73,00
607	PROPAN (LPG) BASINÇ DÜŞÜRÜCÜ MANOMETRESİZ	65,00
608	PROPAN (LPG) BASINÇ DÜŞÜRÜCÜ MANOMETRESİZ ÇİFT ÇIKIŞLI	85,00
609	PROPAN (LPG) BASINÇ DÜŞÜRÜCÜ ÇİFT MANOMETRELİ	110,00



606

YÜKSEK BASINÇ DÜŞÜRÜCÜLER		
NO.	ÜRÜN ADI	TL
210	YÜKSEK BASINÇ DÜŞÜRÜCÜ (OKSİJEN) 50 bar	240,00
211	YÜKSEK BASINÇ DÜŞÜRÜCÜ (OKSİJEN) 100 bar	320,00
212	YÜKSEK BASINÇ DÜŞÜRÜCÜ (OKSİJEN) 200 bar	400,00
213	YÜKSEK BASINÇ DÜŞÜRÜCÜ (AZOT) 50 bar	240,00
214	YÜKSEK BASINÇ DÜŞÜRÜCÜ (AZOT) 100 bar	320,00
215	YÜKSEK BASINÇ DÜŞÜRÜCÜ (AZOT) 200 bar	400,00
216	YÜKSEK BASINÇ DÜŞÜRÜCÜ (ARGON) 50 bar	240,00
217	YÜKSEK BASINÇ DÜŞÜRÜCÜ (ARGON) 100 bar	320,00
218	YÜKSEK BASINÇ DÜŞÜRÜCÜ (ARGON) 200 bar	400,00
219	YÜKSEK BASINÇ DÜŞÜRÜCÜ (CO ₂) 50 bar	240,00
220	YÜKSEK BASINÇ DÜŞÜRÜCÜ (CO ₂) 100 bar	320,00
221	YÜKSEK BASINÇ DÜŞÜRÜCÜ (CO ₂) 200 bar	400,00
222	YÜKSEK BASINÇ DÜŞÜRÜCÜ (KURU HAVA) 50 bar	240,00
223	YÜKSEK BASINÇ DÜŞÜRÜCÜ (KURU HAVA) 100 bar	320,00
224	YÜKSEK BASINÇ DÜŞÜRÜCÜ (KURU HAVA) 200 bar	400,00



210

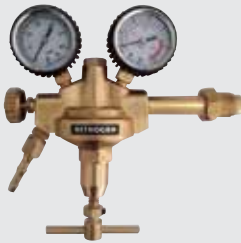

213

DİĞER BASINÇ DÜŞÜRÜCÜLER		
NO.	ÜRÜN ADI	TL
225	BASINÇ DÜŞÜRÜCÜ HELYUM (BALON ŞİŞİRME İÇİN)	140,00
227	BASINÇ DÜŞÜRÜCÜ AZOTPROTOKSİT	190,00
709	MEŞRUBAT REGÜLATÖRÜ (CO ₂) TEKLİ	230,00
710	MEŞRUBAT REGÜLATÖRÜ (CO ₂) ÇİFTLİ	340,00
630	BASINÇ DÜŞÜRÜCÜ OKSİJEN TEK MANOMETRELİ	90,00
631	BASINÇ DÜŞÜRÜCÜ ARGON TEK MANOMETRELİ	90,00
632	BASINÇ DÜŞÜRÜCÜ CO ₂ TEK MANOMETRELİ	90,00
707	MEDİKAL TERAPİ CİHAZI	135,00



707

BASINÇ GÖSTERGELERİ (MANOMETRELER)		
NO.	ÜRÜN ADI	TL
105	BASINÇ GÖSTERGESİ 0-16 bar OKSİJEN, AZOT ÇIKIŞ	14,00
106	BASINÇ GÖSTERGESİ 0-315 bar OKSİJEN, ARGON-CO ₂ , AZOT GİRİŞ	14,00
107	BASINÇ GÖSTERGESİ 0-2,5 bar ASETİLEN, PROPAN ÇIKIŞ	14,00
108	BASINÇ GÖSTERGESİ 0-40 bar ASETİLEN GİRİŞ	14,00
109	BASINÇ GÖSTERGESİ 0-32 L/min ARGON-CO ₂ ÇIKIŞ	14,00



105

106

107

108

109



FLOWMETRELİ BASINÇ DÜŞÜRÜCÜLER

NO.	ÜRÜN ADI	TL
010	AZOT BASINÇ DÜŞÜRÜCÜ (TEK FLOWMETRELİ)	180,00
011	ARGON BASINÇ DÜŞÜRÜCÜ (TEK FLOWMETRELİ)	180,00
012	ARGON BASINÇ DÜŞÜRÜCÜ (ÇİFT FLOWMETRELİ)	290,00
013	CO ₂ BASINÇ DÜŞÜRÜCÜ (TEK FLOWMETRELİ)	180,00
014	CO ₂ BASINÇ DÜŞÜRÜCÜ (ÇİFT FLOWMETRELİ)	290,00



ÇİFT KADEMELİ BASINÇ DÜŞÜRÜCÜLER

NO.	ÜRÜN ADI	TL
020	ÇİFT KADEMELİ BASINÇ DÜŞÜRÜCÜ OKSİJEN (0-10 bar)	340,00
021	ÇİFT KADEMELİ BASINÇ DÜŞÜRÜCÜ OKSİJEN (0-1,5 bar)	340,00
022	ÇİFT KADEMELİ BASINÇ DÜŞÜRÜCÜ AZOT (0-10 bar)	340,00
023	ÇİFT KADEMELİ BASINÇ DÜŞÜRÜCÜ AZOT (0-1,5 bar)	340,00
024	ÇİFT KADEMELİ BASINÇ DÜŞÜRÜCÜ ARGON (0-10 bar)	340,00
025	ÇİFT KADEMELİ BASINÇ DÜŞÜRÜCÜ ARGON (0-1,5 bar)	340,00
026	ÇİFT KADEMELİ BASINÇ DÜŞÜRÜCÜ CO ₂ (0-10 bar)	340,00
027	ÇİFT KADEMELİ BASINÇ DÜŞÜRÜCÜ CO ₂ (0-1,5 bar)	340,00
028	ÇİFT KADEMELİ BASINÇ DÜŞÜRÜCÜ HELYUM (0-10 bar)	340,00
029	ÇİFT KADEMELİ BASINÇ DÜŞÜRÜCÜ HELYUM (0-1,5 bar)	340,00
030	ÇİFT KADEMELİ BASINÇ DÜŞÜRÜCÜ HİDROJEN (0-10 bar)	340,00
031	ÇİFT KADEMELİ BASINÇ DÜŞÜRÜCÜ HİDROJEN (0-1,5 bar)	340,00
032	ÇİFT KADEMELİ BASINÇ DÜŞÜRÜCÜ KURUHAVA (0-10 bar)	340,00
033	ÇİFT KADEMELİ BASINÇ DÜŞÜRÜCÜ KURUHAVA (0-1,5 bar)	340,00
034	ÇİFT KADEMELİ BASINÇ DÜŞÜRÜCÜ METAN (0-10 bar)	340,00
035	ÇİFT KADEMELİ BASINÇ DÜŞÜRÜCÜ METAN (0-1,5 bar)	340,00



YÜKSEK DEBİLİ BASINÇ DÜŞÜRÜCÜLER (0-15 bar)

NO.	ÜRÜN ADI	TL
170	YÜKSEK DEBİLİ BASINÇ DÜŞÜRÜCÜ (OKSİJEN)	700,00
171	YÜKSEK DEBİLİ BASINÇ DÜŞÜRÜCÜ (ASETİLEN)	700,00
172	YÜKSEK DEBİLİ BASINÇ DÜŞÜRÜCÜ (ARGON - CO ₂)	700,00
173	YÜKSEK DEBİLİ BASINÇ DÜŞÜRÜCÜ (AZOT - KURUHAVA)	700,00
174	YÜKSEK DEBİLİ BASINÇ DÜŞÜRÜCÜ (HELYUM - HİDROJEN)	700,00
175	YÜKSEK DEBİLİ BASINÇ DÜŞÜRÜCÜ (PROPAN)	700,00
176	YÜKSEK DEBİLİ BASINÇ DÜŞÜRÜCÜ (METAN-DOĞALGAZ)	700,00



YÜKSEK DEBİLİ BASINÇ DÜŞÜRÜCÜLER (0-40 bar)

NO.	ÜRÜN ADI	TL
180	YÜKSEK DEBİLİ BASINÇ DÜŞÜRÜCÜ (OKSİJEN)	1.075,00
181	YÜKSEK DEBİLİ BASINÇ DÜŞÜRÜCÜ (ASETİLEN)	1.075,00
182	YÜKSEK DEBİLİ BASINÇ DÜŞÜRÜCÜ (ARGON - CO ₂)	1.075,00
183	YÜKSEK DEBİLİ BASINÇ DÜŞÜRÜCÜ (AZOT - KURUHAVA)	1.075,00
184	YÜKSEK DEBİLİ BASINÇ DÜŞÜRÜCÜ (HELYUM - HİDROJEN)	1.075,00
185	YÜKSEK DEBİLİ BASINÇ DÜŞÜRÜCÜ (PROPAN)	1.075,00
186	YÜKSEK DEBİLİ BASINÇ DÜŞÜRÜCÜ (METAN-DOĞALGAZ)	1.075,00

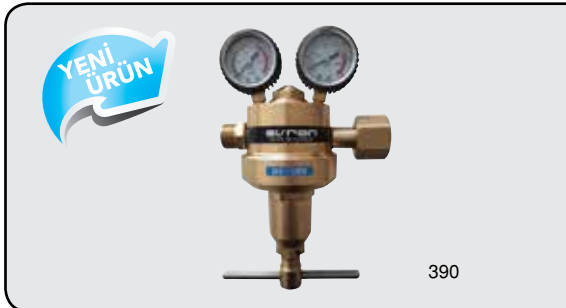

ALÇAK BASINÇ YÜKSEK DEBİLİ BASINÇ DÜŞÜRÜCÜLER (0-15 bar)

NO.	ÜRÜN ADI	TL
390	ALÇAK BASINÇ YÜKSEK DEBİLİ BASINÇ DÜŞÜRÜCÜ (OKSİJEN)	700,00
391	ALÇAK BASINÇ YÜKSEK DEBİLİ BASINÇ DÜŞÜRÜCÜ (ASETİLEN)	700,00
392	ALÇAK BASINÇ YÜKSEK DEBİLİ BASINÇ DÜŞÜRÜCÜ (ARGON - CO ₂)	700,00
393	ALÇAK BASINÇ YÜKSEK DEBİLİ BASINÇ DÜŞÜRÜCÜ (AZOT - KURUHAVA)	700,00
394	ALÇAK BASINÇ YÜKSEK DEBİLİ BASINÇ DÜŞÜRÜCÜ (HELYUM - HİDROJEN)	700,00
395	ALÇAK BASINÇ YÜKSEK DEBİLİ BASINÇ DÜŞÜRÜCÜ (PROPAN)	700,00
396	ALÇAK BASINÇ YÜKSEK DEBİLİ BASINÇ DÜŞÜRÜCÜ (METAN-DOĞALGAZ)	700,00

YÜKSEK DEBİLİ BASINÇ DÜŞÜRÜCÜLER (0-15 bar)		
NO.	ÜRÜN ADI	TL
190	YÜKSEK DEBİLİ BASINÇ DÜŞÜRÜCÜ (OKSİJEN)	550,00
191	YÜKSEK DEBİLİ BASINÇ DÜŞÜRÜCÜ (ASETİLEN)	550,00
192	YÜKSEK DEBİLİ BASINÇ DÜŞÜRÜCÜ (ARGON-CO ₂)	550,00
193	YÜKSEK DEBİLİ BASINÇ DÜŞÜRÜCÜ (AZOT-KURUHAVA)	550,00
194	YÜKSEK DEBİLİ BASINÇ DÜŞÜRÜCÜ (HELYUM-HİDROJEN)	550,00
195	YÜKSEK DEBİLİ BASINÇ DÜŞÜRÜCÜ (PROPAN)	550,00
196	YÜKSEK DEBİLİ BASINÇ DÜŞÜRÜCÜ (METAN-DOĞALGAZ)	550,00

YÜKSEK DEBİLİ BASINÇ DÜŞÜRÜCÜLER (0-40 bar)		
NO.	ÜRÜN ADI	TL
200	YÜKSEK DEBİLİ BASINÇ DÜŞÜRÜCÜ (OKSİJEN)	650,00
201	YÜKSEK DEBİLİ BASINÇ DÜŞÜRÜCÜ (ASETİLEN)	650,00
202	YÜKSEK DEBİLİ BASINÇ DÜŞÜRÜCÜ (ARGON-CO ₂)	650,00
203	YÜKSEK DEBİLİ BASINÇ DÜŞÜRÜCÜ (AZOT-KURUHAVA)	650,00
204	YÜKSEK DEBİLİ BASINÇ DÜŞÜRÜCÜ (HELYUM-HİDROJEN)	650,00
205	YÜKSEK DEBİLİ BASINÇ DÜŞÜRÜCÜ (PROPAN)	650,00
206	YÜKSEK DEBİLİ BASINÇ DÜŞÜRÜCÜ (METAN-DOĞALGAZ)	650,00

POSTABAŞI BASINÇ DÜŞÜRÜCÜLER		
NO.	ÜRÜN ADI	TL
900	OKSİJEN POSTABAŞI BASINÇ DÜŞÜRÜCÜ	127,00
901	CO ₂ -ARGON-KARIŞIM POSTABAŞI BASINÇ DÜŞÜRÜCÜ	127,00
902	ASETİLEN POSTABAŞI BASINÇ DÜŞÜRÜCÜ	127,00
903	AZOT-KURUHAVA POSTABAŞI BASINÇ DÜŞÜRÜCÜ	127,00
904	PROPAN POSTABAŞI BASINÇ DÜŞÜRÜCÜ	127,00
905	HELYUM-HİDROJEN POSTABAŞI BASINÇ DÜŞÜRÜCÜ	127,00
906	0-25 L/min FLOWMETRE	65,00

POSTABAŞI GRUPLARI		
NO.	ÜRÜN ADI	TL
910	OKSİJEN POSTABAŞI GRUBU	220,00
911	CO ₂ -ARGON POSTABAŞI GRUBU	220,00
912	CO ₂ -ARGON TEK FLOWMETRELİ POSTABAŞI GRUBU	280,00
913	CO ₂ -ARGON ÇİFT FLOWMETRELİ POSTABAŞI GRUBU	330,00
914	ASETİLEN POSTABAŞI GRUBU	220,00
915	AZOT-KURUHAVA POSTABAŞI GRUBU	220,00
916	PROPAN POSTABAŞI GRUBU	220,00
917	HELYUM-HİDROJEN POSTABAŞI GRUBU	220,00

YÜKSEK BASINÇ POSTABAŞI GRUPLARI (0-50 bar)		
NO.	ÜRÜN ADI	TL
040	OKSİJEN POSTABAŞI GRUBU	300,00
041	AZOT POSTABAŞI GRUBU	300,00
042	ARGON POSTABAŞI GRUBU	300,00
043	CO ₂ POSTABAŞI GRUBU	300,00
044	HELYUM POSTABAŞI GRUBU	300,00
045	HİDROJEN POSTABAŞI GRUBU	300,00

POSTABAŞI GRUPLARI (GÖVDE VANALI - KROM KAPLI LABORATUVAR TİPİ)		
NO.	ÜRÜN ADI	TL
050	OKSİJEN-HİDROJEN POSTABAŞI GRUBU (0-10 bar)	225,00
051	OKSİJEN-HİDROJEN POSTABAŞI GRUBU (0-1,5 bar)	225,00
052	AZOT-HELYUM-KURUHAVA POSTABAŞI GRUBU (0-10 bar)	225,00
053	AZOT-HELYUM-KURUHAVA POSTABAŞI GRUBU (0-1,5 bar)	225,00
054	ARGON-CO ₂ -KARIŞIM POSTABAŞI GRUBU (0-10 bar)	225,00
055	ARGON-CO ₂ -KARIŞIM POSTABAŞI GRUBU (0-1,5 bar)	225,00
056	ARGON-CO ₂ -KARIŞIM POSTABAŞI GRUBU (TEK FLOWMETRELİ)	275,00
057	ASETİLEN-PROPAN POSTABAŞI GRUBU (0-1,5 bar)	225,00
058	METAN POSTABAŞI GRUBU (0-10 bar)	225,00
059	METAN POSTABAŞI GRUBU (0-1,5 bar)	225,00

YENİ ÜRÜN	150	HAT İÇİN YÜKSEK DEBİLİ EMNİYET VALFLERİ		
		NO.	ÜRÜN ADI	TL
	150	HAT İÇİN YÜKSEK DEBİLİ EMNİYET VALFİ OKSİJEN	500,00	
	151	HAT İÇİN YÜKSEK DEBİLİ EMNİYET VALFİ ASETİLEN	500,00	
	152	HAT İÇİN YÜKSEK DEBİLİ EMNİYET VALFİ HİDROJEN	500,00	
	153	HAT İÇİN YÜKSEK DEBİLİ EMNİYET VALFİ PROPAN	500,00	

YENİ ÜRÜN	160	HAT İÇİN SİGORTALAR		
		NO.	ÜRÜN ADI	TL
	160	HAT İÇİN SİGORTA OKSİJEN	200,00	
	161	HAT İÇİN SİGORTA ASETİLEN	200,00	
	162	HAT İÇİN SİGORTA ARGON	200,00	
	163	HAT İÇİN SİGORTA AZOT	200,00	
	164	HAT İÇİN SİGORTA CO ₂	200,00	
	165	HAT İÇİN SİGORTA HELYUM	200,00	
	166	HAT İÇİN SİGORTA HİDROJEN	200,00	
	167	HAT İÇİN SİGORTA KURU HAVA	200,00	

YENİ ÜRÜN	280	HAT İÇİN TORTU TUTUCULAR		
		NO.	ÜRÜN ADI	TL
	280	HAT İÇİN TORTU TUTUCU OKSİJEN	450,00	
	281	HAT İÇİN TORTU TUTUCU ASETİLEN	450,00	
	282	HAT İÇİN TORTU TUTUCU ARGON	450,00	
	283	HAT İÇİN TORTU TUTUCU AZOT	450,00	
	284	HAT İÇİN TORTU TUTUCU CO ₂	450,00	
	285	HAT İÇİN TORTU TUTUCU HELYUM	450,00	
	286	HAT İÇİN TORTU TUTUCU HİDROJEN	450,00	
	287	HAT İÇİN TORTU TUTUCU KURU HAVA	450,00	

YENİ ÜRÜN	520	MANİFOLD SİSTEMLERİ		
		NO.	ÜRÜN ADI	TL
	520	MANİFOLD SİSTEM 2'Lİ TÜP BAĞLANTISI İÇİN OKSİJEN	650,00	
	521	MANİFOLD SİSTEM 2'Lİ TÜP BAĞLANTISI İÇİN AZOT	650,00	
	522	MANİFOLD SİSTEM 2'Lİ TÜP BAĞLANTISI İÇİN ARGON-CO ₂	650,00	
	523	MANİFOLD SİSTEM 2'Lİ TÜP BAĞLANTISI İÇİN YANICI GAZ	650,00	
	524	MANİFOLD SİSTEM 3'LÜ TÜP BAĞLANTISI İÇİN OKSİJEN	800,00	
	525	MANİFOLD SİSTEM 3'LÜ TÜP BAĞLANTISI İÇİN AZOT	800,00	
	526	MANİFOLD SİSTEM 3'LÜ TÜP BAĞLANTISI İÇİN ARGON-CO ₂	800,00	
	527	MANİFOLD SİSTEM 3'LÜ TÜP BAĞLANTISI İÇİN YANICI GAZ	800,00	
	528	MANİFOLD SİSTEM 4'LÜ TÜP BAĞLANTISI İÇİN OKSİJEN	1.000,00	
	529	MANİFOLD SİSTEM 4'LÜ TÜP BAĞLANTISI İÇİN AZOT	1.000,00	
	530	MANİFOLD SİSTEM 4'LÜ TÜP BAĞLANTISI İÇİN ARGON-CO ₂	1.000,00	
531	MANİFOLD SİSTEM 4'LÜ TÜP BAĞLANTISI İÇİN YANICI GAZ	1.000,00		

YENİ ÜRÜN	540	YÜKSEK BASINÇ FLEX HORTUMLAR (RAMPA KAMÇISI)		
		NO.	ÜRÜN ADI	TL
	540	YÜKSEK BASINÇ FLEX HORTUM - 50 cm	250,00	
	541	YÜKSEK BASINÇ FLEX HORTUM - 75 cm	300,00	
	542	YÜKSEK BASINÇ FLEX HORTUM - 100 cm	350,00	
	543	YÜKSEK BASINÇ FLEX HORTUM - 150 cm	400,00	
	544	YÜKSEK BASINÇ FLEX HORTUM - 200 cm	450,00	
	545	YÜKSEK BASINÇ FLEX HORTUM - 250 cm	500,00	
	546	YÜKSEK BASINÇ FLEX HORTUM - 300 cm	550,00	

YENİ ÜRÜN	538	HAT İÇİN ISITICILAR		
		NO.	ÜRÜN ADI	TL
	535	HAT İÇİN ISITICI OKSİJEN	300,00	
	536	HAT İÇİN ISITICI AZOT	300,00	
	537	HAT İÇİN ISITICI ARGON	300,00	
	538	HAT İÇİN ISITICI CO ₂	300,00	
	539	HAT İÇİN ISITICI KURU HAVA	300,00	

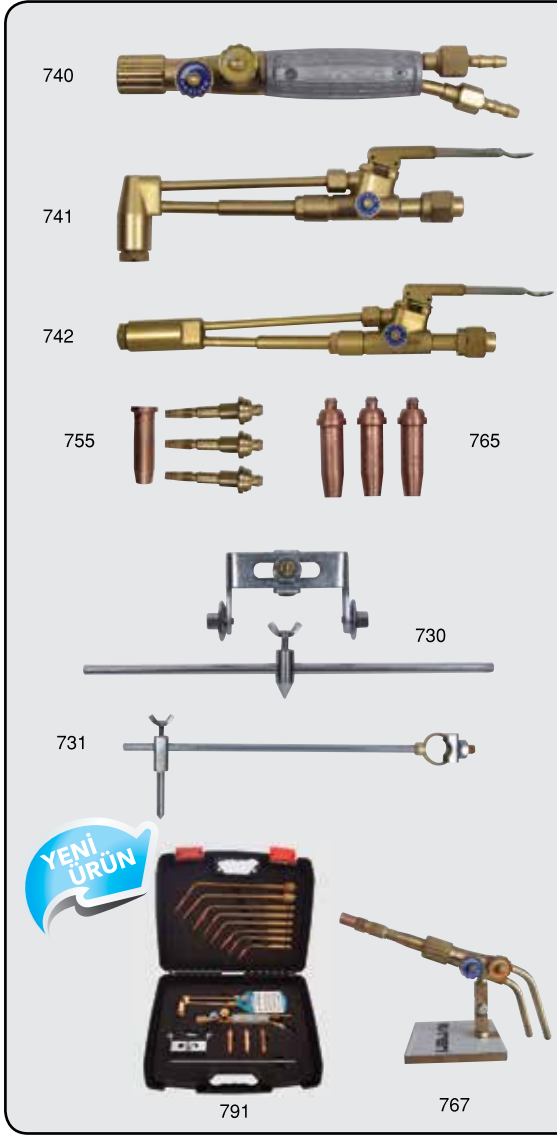

KAYNAK VE KESME HANLAÇ TAKIMLARI		
NO.	ÜRÜN ADI	TL
790	KAYNAK VE KESME HANLAÇ TAKIMI - 6'LI ÇANTA	720,00
791	KAYNAK VE KESME HANLAÇ TAKIMI - 8'LI ÇANTA	820,00
740	TUTAMAK (ELÇEK SAP)	87,00
741	KESME HANLACI OKSİJEN - PROPAN (YALNIZ KESME KISMI)	141,00
743	KESME HANLAÇ TAKIMI OKSİJEN - PROPAN (PERGEL VE ARABASIZ)	274,00
744	KESME HANLAÇ TAKIMI OKSİJEN - PROPAN	304,00
755	KESME LÜLELERİ TAKIMI OKSİJEN - PROPAN	46,00
751	KESME DIŞ BAKIR KOVAN (3-100 mm) OKSİJEN - PROPAN	13,00
752	KESME İÇ LÜLESİ (3-20 mm) OKSİJEN - PROPAN	11,00
753	KESME İÇ LÜLESİ (20-50 mm) OKSİJEN - PROPAN	11,00
754	KESME İÇ LÜLESİ (50-100 mm) OKSİJEN - PROPAN	11,00
756	KESME HANLACI OKSİJEN - ASETİLEN (YALNIZ KESME KISMI)	141,00
757	KESME HANLAÇ TAKIMI OKSİJEN - ASETİLEN (PERGEL VE ARABASIZ)	288,00
745	KESME HANLAÇ TAKIMI OKSİJEN - ASETİLEN	318,00
765	KESME LÜLELERİ TAKIMI OKSİJEN - ASETİLEN	60,00
760	KESME LÜLESİ (3-20 mm) OKSİJEN - ASETİLEN	20,00
761	KESME LÜLESİ (20-50 mm) OKSİJEN - ASETİLEN	20,00
762	KESME LÜLESİ (50-100 mm) OKSİJEN - ASETİLEN	20,00
742	DİK KESME HANLACI OKSİJEN - PROPAN (YALNIZ KESME KISMI)	200,00
758	DİK KESME HANLACI OKSİJEN - ASETİLEN (YALNIZ KESME KISMI)	200,00
730	KESİCİ ARABASI,PERGEL VE NOKTASI	30,00
731	PERGEL TAKIMI (DİK KESME İÇİN)	30,00
767	CAM İŞLEME HANLACI	350,00



SANAYİ TİP KESME HANLAÇLARI VE LÜLELERİ		
NO.	ÜRÜN ADI	TL
711	SANAYİ TİP KESME HANLACI OKSİJEN - PROPAN	325,00
716	SANAYİ TİP KESME HANLACI OKSİJEN - PROPAN 70-80-90 cm	340,00
717	SANAYİ TİP KESME HANLACI OKSİJEN - PROPAN 100-140 cm	360,00
718	SANAYİ TİP KESME HANLACI OKSİJEN - PROPAN 150-180 cm	380,00
719	SANAYİ TİP KESME HANLACI OKSİJEN - PROPAN 210 cm	420,00
713	SANAYİ TİP DİK KESME HANLACI OKSİJEN - PROPAN	325,00
721	SANAYİ TİP KESME İÇ LÜLESİ (3-20 mm) OKSİJEN - PROPAN	11,00
722	SANAYİ TİP KESME İÇ LÜLESİ (20-50 mm) OKSİJEN - PROPAN	11,00
723	SANAYİ TİP KESME İÇ LÜLESİ (50-100 mm) OKSİJEN - PROPAN	11,00
724	SANAYİ TİP KESME İÇ LÜLESİ (100-200 mm) OKSİJEN - PROPAN	11,00
725	SANAYİ TİP KESME İÇ LÜLESİ (200-300 mm) OKSİJEN - PROPAN	11,00
728	SANAYİ TİP DIŞ BAKIR KOVAN (3-50 mm) OKSİJEN - PROPAN	21,00
729	SANAYİ TİP DIŞ BAKIR KOVAN (50-300 mm) OKSİJEN - PROPAN	21,00
720	OKSİJEN ÜFLEME HANLAÇLARI (6 mm - 13 mm) OKSİJEN - PROPAN	400,00

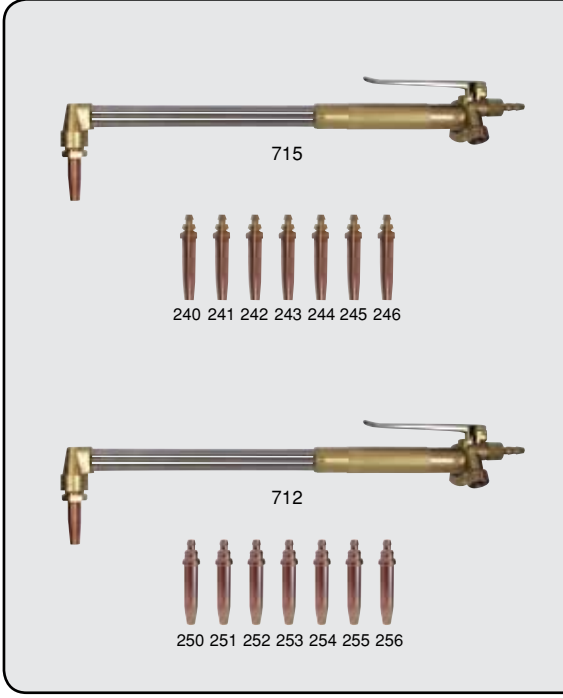

LÜLE KARIŞIMLI KESME HAMLACI VE LÜLELERİ

NO.	ÜRÜN ADI	TL
715	LÜLE KARIŞIMLI KESME HAMLACI OKSİJEN - PROPAN	250,00
240	KESME LÜLESİ NO:0 OKSİJEN - PROPAN	22,00
241	KESME LÜLESİ NO:1 OKSİJEN - PROPAN	22,00
242	KESME LÜLESİ NO:2 OKSİJEN - PROPAN	22,00
243	KESME LÜLESİ NO:3 OKSİJEN - PROPAN	22,00
244	KESME LÜLESİ NO:4 OKSİJEN - PROPAN	22,00
245	KESME LÜLESİ NO:5 OKSİJEN - PROPAN	22,00
246	KESME LÜLESİ NO:6 OKSİJEN - PROPAN	22,00
712	LÜLE KARIŞIMLI KESME HAMLACI OKSİJEN - ASETİLEN	270,00
250	KESME LÜLESİ NO:0 OKSİJEN - ASETİLEN	30,00
251	KESME LÜLESİ NO:1 OKSİJEN - ASETİLEN	30,00
252	KESME LÜLESİ NO:2 OKSİJEN - ASETİLEN	30,00
253	KESME LÜLESİ NO:3 OKSİJEN - ASETİLEN	30,00
254	KESME LÜLESİ NO:4 OKSİJEN - ASETİLEN	30,00
255	KESME LÜLESİ NO:5 OKSİJEN - ASETİLEN	30,00
256	KESME LÜLESİ NO:6 OKSİJEN - ASETİLEN	30,00

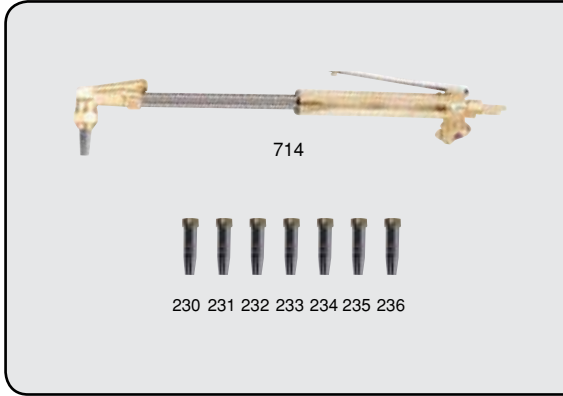

KAFA KARIŞIMLI KESME HAMLACI VE LÜLELERİ

NO.	ÜRÜN ADI	TL
714	KAFA KARIŞIMLI KESME HAMLACI OKSİJEN - PROPAN	275,00
230	KESME LÜLESİ NO:0 OKSİJEN - PROPAN	18,00
231	KESME LÜLESİ NO:1 OKSİJEN - PROPAN	18,00
232	KESME LÜLESİ NO:2 OKSİJEN - PROPAN	18,00
233	KESME LÜLESİ NO:3 OKSİJEN - PROPAN	18,00
234	KESME LÜLESİ NO:4 OKSİJEN - PROPAN	18,00
235	KESME LÜLESİ NO:5 OKSİJEN - PROPAN	18,00
236	KESME LÜLESİ NO:6 OKSİJEN - PROPAN	18,00

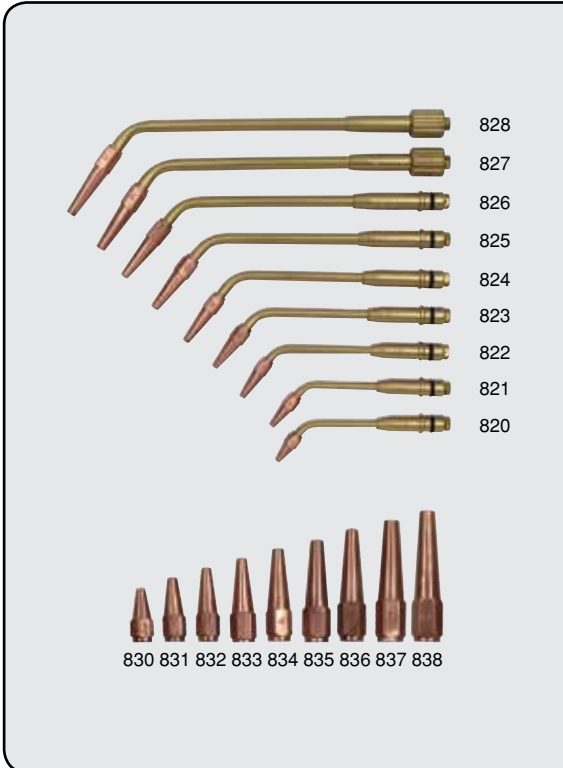

KAYNAK KOLLARI VE LÜLELERİ

NO.	ÜRÜN ADI	TL
820	KAYNAK KOLU NO:0 OKSİJEN - ASETİLEN	39,00
821	KAYNAK KOLU NO:1 OKSİJEN - ASETİLEN	39,00
822	KAYNAK KOLU NO:2 OKSİJEN - ASETİLEN	40,00
823	KAYNAK KOLU NO:3 OKSİJEN - ASETİLEN	42,00
824	KAYNAK KOLU NO:4 OKSİJEN - ASETİLEN	43,00
825	KAYNAK KOLU NO:5 OKSİJEN - ASETİLEN	46,00
826	KAYNAK KOLU NO:6 OKSİJEN - ASETİLEN	47,00
827	KAYNAK KOLU NO:7 OKSİJEN - ASETİLEN	53,00
828	KAYNAK KOLU NO:8 OKSİJEN - ASETİLEN	57,00
830	KAYNAK LÜLESİ NO:0 OKSİJEN - ASETİLEN	13,50
831	KAYNAK LÜLESİ NO:1 OKSİJEN - ASETİLEN	13,50
832	KAYNAK LÜLESİ NO:2 OKSİJEN - ASETİLEN	14,00
833	KAYNAK LÜLESİ NO:3 OKSİJEN - ASETİLEN	15,00
834	KAYNAK LÜLESİ NO:4 OKSİJEN - ASETİLEN	16,00
835	KAYNAK LÜLESİ NO:5 OKSİJEN - ASETİLEN	18,00
836	KAYNAK LÜLESİ NO:6 OKSİJEN - ASETİLEN	18,00
837	KAYNAK LÜLESİ NO:7 OKSİJEN - ASETİLEN	21,00
838	KAYNAK LÜLESİ NO:8 OKSİJEN - ASETİLEN	23,00



TAVLAMA KOLLARI VE LÜLELERİ

NO.	ÜRÜN ADI	TL
853	TAVLAMA KOLU 3 mm OKSİJEN - PROPAN	35,00
855	TAVLAMA KOLU 5 mm OKSİJEN - PROPAN	35,00
858	TAVLAMA KOLU 8 mm OKSİJEN - PROPAN	43,00
860	TAVLAMA KOLU 10 mm OKSİJEN - PROPAN	49,00
862	TAVLAMA KOLU H-1 OKSİJEN - PROPAN	110,00
864	TAVLAMA KOLU H-2 OKSİJEN - PROPAN	110,00
865	TAVLAMA KOLU H-3 OKSİJEN - PROPAN	140,00
866	TAVLAMA KOLU H-4 OKSİJEN - PROPAN	188,00
867	TAVLAMA KOLU H-5 OKSİJEN - PROPAN	210,00
873	TAVLAMA LÜLESİ 3 mm OKSİJEN - PROPAN	21,00
875	TAVLAMA LÜLESİ 5 mm OKSİJEN - PROPAN	21,00
878	TAVLAMA LÜLESİ 8 mm OKSİJEN - PROPAN	28,00
880	TAVLAMA LÜLESİ 10 mm OKSİJEN - PROPAN	35,00
881	TAVLAMA LÜLESİ H-1 OKSİJEN - PROPAN	40,00
883	TAVLAMA LÜLESİ H-2 OKSİJEN - PROPAN	40,00
885	TAVLAMA LÜLESİ H-3 OKSİJEN - PROPAN	69,00
886	TAVLAMA LÜLESİ H-4 OKSİJEN - PROPAN	107,00
887	TAVLAMA LÜLESİ H-5 OKSİJEN - PROPAN	127,00



ÇOKLU TAVLAMA KOLLARI

NO.	ÜRÜN ADI	TL
890	TAVLAMA KOLU 1 LÜLELİ OKSİJEN - PROPAN	160,00
891	TAVLAMA KOLU 2 LÜLELİ OKSİJEN - PROPAN	250,00
892	TAVLAMA KOLU 3 LÜLELİ OKSİJEN - PROPAN	320,00
879	TAVLAMA LÜLESİ (GEMİCİ) OKSİJEN - PROPAN	50,00
816	TAVLAMA KOLU 1 LÜLELİ OKSİJEN - ASETİLEN	85,00
817	TAVLAMA KOLU 2 LÜLELİ OKSİJEN - ASETİLEN	180,00
818	TAVLAMA KOLU 3 LÜLELİ OKSİJEN - ASETİLEN	210,00

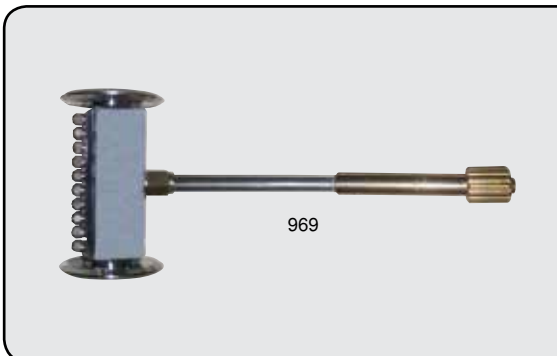

YAKMA HAMLACLARI

NO.	ÜRÜN ADI	TL
966	YAKMA HAMLACI 3'LÜ OKSİJEN - PROPAN	650,00
967	YAKMA HAMLACI 5'Lİ OKSİJEN - PROPAN	750,00
968	YAKMA HAMLACI 7'Lİ OKSİJEN - PROPAN	800,00
969	YAKMA HAMLACI 10'LU OKSİJEN - PROPAN	900,00
970	YAKMA YEDEK BEKİ OKSİJEN - PROPAN	23,00

PROPAN TAV VE KAYNAK HANLAÇ TAKIMLARI



NO.	ÜRÜN ADI	TL
798	PROPAN TUTAMAK TETİKLİ	50,00
560	PROPAN TUTAMAK TETİKLİ 13 cm SABİT BOYUNLU	60,00
561	PROPAN TUTAMAK TETİKLİ 20 cm SABİT BOYUNLU	70,00
562	PROPAN TUTAMAK TETİKLİ 33 cm SABİT BOYUNLU	80,00
563	PROPAN TUTAMAK TETİKLİ 45 cm SABİT BOYUNLU	90,00
564	PROPAN TUTAMAK TETİKLİ 75 cm SABİT BOYUNLU	100,00
799	PROPAN TUTAMAK	30,00
800	PROPAN TAVLAMA BOYNU 10 cm	20,00
801	PROPAN TAVLAMA BOYNU 20 cm	22,00
802	PROPAN TAVLAMA BOYNU 30 cm	24,00
803	PROPAN TAVLAMA BOYNU 40 cm	26,00
804	PROPAN TAVLAMA BOYNU 50 cm	30,00
840	PROPAN TUTAMAK 10 cm SABİT BOYUNLU	36,00
841	PROPAN TUTAMAK 20 cm SABİT BOYUNLU	40,00
842	PROPAN TUTAMAK 30 cm SABİT BOYUNLU	44,00
843	PROPAN TUTAMAK 40 cm SABİT BOYUNLU	48,00
844	PROPAN TUTAMAK 50 cm SABİT BOYUNLU	53,00
805	PROPAN TAV VE KAYNAK BAŞLIĞI 20 mm	20,00
806	PROPAN TAV VE KAYNAK BAŞLIĞI 25 mm	20,00
807	PROPAN TAV VE KAYNAK BAŞLIĞI 30 mm	21,00
808	PROPAN TAV VE KAYNAK BAŞLIĞI 36 mm	21,00
809	PROPAN TAV VE KAYNAK BAŞLIĞI 45 mm	22,00
810	PROPAN TAV VE KAYNAK BAŞLIĞI 57 mm	23,00
304	PROPAN HAVYALI HANLAÇ TAKIMI	95,00
305	YEDEK HAVYA BAKIRI	40,00
845	PROPAN BUNSEN TABLALI(SABİT BAŞLIKLİ)	100,00
550	PROPAN TAVLAMA İZOLASYON SETİ (563+809) TEKLİ	112,00
551	PROPAN TAVLAMA İZOLASYON SETİ (563+810) TEKLİ	113,00
552	PROPAN TAVLAMA İZOLASYON SETİ (564+809) İKİLİ	200,00
553	PROPAN TAVLAMA İZOLASYON SETİ (564+810) İKİLİ	200,00
554	PROPAN TAVLAMA İZOLASYON SETİ (564+809) ÜÇLÜ	250,00
555	PROPAN TAVLAMA İZOLASYON SETİ (564+810) ÜÇLÜ	250,00

VAKUM AMBALAJLI TAV VE KAYNAK SETLERİ



308

301

NO.	ÜRÜN ADI	TL
300	PROPAN TUTAMAK 25 mm HORTUMLU TAKIM	61,00
301	PROPAN TUTAMAK 30 mm HORTUMLU TAKIM	61,00
302	PROPAN TUTAMAK 36 mm HORTUMLU TAKIM	62,00
303	PROPAN TUTAMAK 45 mm HORTUMLU TAKIM	63,00
306	ÜÇLÜ KAYNAK TAKIMI OKSİJEN - ASETİLEN	208,00
307	DÖRTLÜ KAYNAK TAKIMI OKSİJEN - ASETİLEN	251,00
308	BEŞLİ KAYNAK TAKIMI OKSİJEN - ASETİLEN	297,00
309	KESME TAKIMI OKSİJEN - PROPAN	187,00
310	KESME TAKIMI OKSİJEN - ASETİLEN	201,00

HAFİF TİP KAYNAK HAMLACI TAKIMLARI VE LÜLELERİ



795

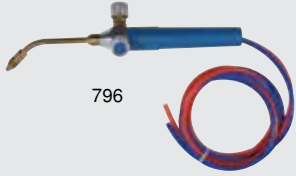

796



794

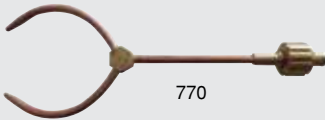

770



771



772

NO.	ÜRÜN ADI	TL
795	HAFİF TİP KAYNAK HAMLACI OKSİJEN - PROPAN	150,00
131	KAYNAK LÜLESİ NO:1 OKSİJEN - PROPAN	13,00
132	KAYNAK LÜLESİ NO:2 OKSİJEN - PROPAN	13,00
133	KAYNAK LÜLESİ NO:3 OKSİJEN - PROPAN	13,00
796	MİNİ TİP KAYNAK HAMLACI OKSİJEN - PROPAN	220,00
141	KAYNAK LÜLESİ NO:1 OKSİJEN - PROPAN	15,00
142	KAYNAK LÜLESİ NO:2 OKSİJEN - PROPAN	15,00
143	KAYNAK LÜLESİ NO:3 OKSİJEN - PROPAN	15,00
794	ÇATAL LENS KAYNAK HAMLACI OKSİJEN - PROPAN	125,00
770	ÇATAL LENS NO:0 OKSİJEN - PROPAN	110,00
771	ÇATAL LENS NO:1 OKSİJEN - PROPAN	110,00
772	ÇATAL LENS NO:2 OKSİJEN - PROPAN	110,00
773	ÇATAL LENS NO:3 OKSİJEN - PROPAN	110,00
774	ÇATAL LENS NO:4 OKSİJEN - PROPAN	110,00
775	ÇATAL LENS NO:5 OKSİJEN - PROPAN	110,00
797	ÇATAL LENS KAYNAK HAMLACI OKSİJEN - ASETİLEN	125,00
780	ÇATAL LENS NO:0 OKSİJEN - ASETİLEN	110,00
781	ÇATAL LENS NO:1 OKSİJEN - ASETİLEN	110,00
782	ÇATAL LENS NO:2 OKSİJEN - ASETİLEN	110,00
783	ÇATAL LENS NO:3 OKSİJEN - ASETİLEN	110,00
784	ÇATAL LENS NO:4 OKSİJEN - ASETİLEN	110,00
785	ÇATAL LENS NO:5 OKSİJEN - ASETİLEN	110,00

YENİ
ÜRÜN

ALEV GERİ TEPME EMNİYET VALFLERİ		
NO.	ÜRÜN ADI	TL
660	ALEV EMNİYET VALFİ BASINÇ DÜŞÜRÜCÜ İÇİN - OKSİJEN	48,00
661	ALEV EMNİYET VALFİ BASINÇ DÜŞÜRÜCÜ İÇİN - ASETİLEN	48,00
662	ALEV EMNİYET VALFİ BASINÇ DÜŞÜRÜCÜ İÇİN - PROPAN	53,00
663	ALEV EMNİYET VALFİ HORTUM ARASI İÇİN - OKSİJEN	30,00
664	ALEV EMNİYET VALFİ HORTUM ARASI İÇİN - YANICI GAZ	30,00
748	ALEV EMNİYET VALFİ HANLAÇ İÇİN - OKSİJEN	33,00
749	ALEV EMNİYET VALFİ HANLAÇ İÇİN - YANICI GAZ	33,00

BASINÇLI GAZ TÜPLERİ İÇİN VALFLER		
NO.	ÜRÜN ADI	TL
500	OKSİJEN TÜP VALFİ - R3/4" DIŞ	32,00
501	ASETİLEN TÜP VALFİ - W23X1/18" DIŞ	32,00
502	ARGON TÜP VALFİ - R5/8" İÇ	32,00
503	KARIŞIM TÜP VALFİ - R5/8" İÇ	32,00
504	AZOT TÜP VALFİ - R5/8" İÇ	32,00

ARA NİPELLER VE REDÜKSİYONLAR		
NO.	ÜRÜN ADI	TL
650	ARA NİPELİ ARGON - AZOT (R5/8" - W21,80X1/14")	17,00
651	ARA NİPELİ CO2 (W21,80X1/14" - R5/8")	23,00
652	ARA NİPELİ (AZOT DOLUM)	23,00
653	ARA REDÜKSİYON OKSİJEN (W21,80X1/14" - R3/4")	15,00
654	ARA REDÜKSİYON OKSİJEN (R3/4" - W21,80X1/14")	15,00
655	ARA REDÜKSİYON ASETİLEN (W23X1/18" - R1/2")	15,00
656	ARA REDÜKSİYON ASETİLEN (R1/2"-W23X1/18")	15,00

OKSİJEN - PROPAN KAYNAK SETLERİ VE HORTUMLARI		
NO.	ÜRÜN ADI	TL
400	2 L - OKSİJEN PROPAN KAYNAK SETİ	680,00
401	6 L - OKSİJEN PROPAN KAYNAK SETİ	750,00
407	OKSİJEN - PROPAN KAYNAK VE KESME SETİ	950,00
402	ASETİLEN - PROPAN KAYNAK HORTUMU Ø8 mm	2,75
403	OKSİJEN KAYNAK HORTUMU Ø8 mm	2,75
404	OKSİJEN-YANICI GAZ İKİZ KAYNAK HORTUMU Ø8 mm	6,00

YEDEK PARÇA - AKSESUARLAR		
NO.	ÜRÜN ADI	TL
638	CO ₂ ISITICI	175,00
813	LPG (PİKNİK) TÜP ADAPTÖRÜ	13,00
639	FLOWMETRE 25 L/min. (İÇ-DIŞ TAKIM)	17,50
950	LÜLE TEMİZLEME TAKIMI	12,00
846	GAZ EKONOMİZÖRÜ OKSİJEN - ASETİLEN	260,00
847	GAZ EKONOMİZÖRÜ OKSİJEN - PROPAN	260,00

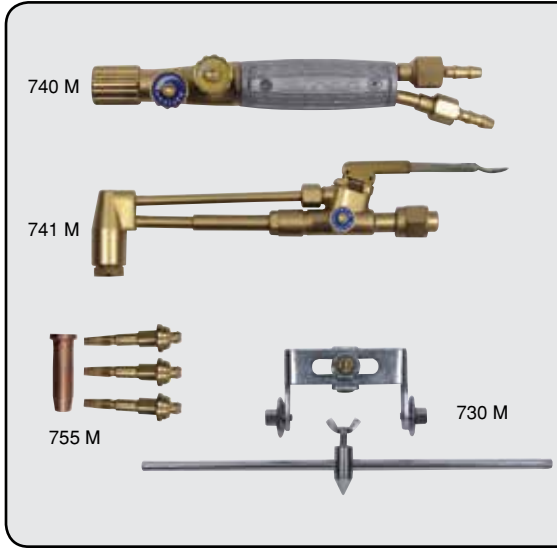

KESME HAMLAC TAKIMLARI (OKSİJEN - DOĞALGAZ)

NO.	ÜRÜN ADI	TL
740 M	TUTAMAK (ELÇEK SAP)	87,00
741 M	KESME HAMLACI OKSİJEN - DOĞALGAZ (YALNIZ KESME KISMI)	141,00
743 M	KESME HAMLAC TAKIMI OKSİJEN - DOĞALGAZ (PERGEL VE ARABASIZ)	274,00
744 M	KESME HAMLAC TAKIMI OKSİJEN - DOĞALGAZ	304,00
755 M	KESME LÜLELERİ TAKIMI OKSİJEN - DOĞALGAZ	46,00
751 M	KESME DIŞ BAKIR KOVAN (3-100 mm) OKSİJEN - DOĞALGAZ	13,00
752 M	KESME İÇ LÜLESİ (3-20 mm) OKSİJEN - DOĞALGAZ	11,00
753 M	KESME İÇ LÜLESİ (20-50 mm) OKSİJEN - DOĞALGAZ	11,00
754 M	KESME İÇ LÜLESİ (50-100 mm) OKSİJEN - DOĞALGAZ	11,00
730 M	KESİCİ ARABASI,PERGEL VE NOKTASI	30,00



TAVLAMA KOLLARI VE LÜLELERİ (OKSİJEN - DOĞALGAZ)

NO.	ÜRÜN ADI	TL
853 M	TAVLAMA KOLU 3 mm OKSİJEN - DOĞALGAZ	35,00
855 M	TAVLAMA KOLU 5 mm OKSİJEN - DOĞALGAZ	35,00
858 M	TAVLAMA KOLU 8 mm OKSİJEN - DOĞALGAZ	43,00
860 M	TAVLAMA KOLU 10 mm OKSİJEN - DOĞALGAZ	49,00
862 M	TAVLAMA KOLU H-1 OKSİJEN - DOĞALGAZ	110,00
864 M	TAVLAMA KOLU H-2 OKSİJEN - DOĞALGAZ	110,00
865 M	TAVLAMA KOLU H-3 OKSİJEN - DOĞALGAZ	140,00
866 M	TAVLAMA KOLU H-4 OKSİJEN - DOĞALGAZ	188,00
867 M	TAVLAMA KOLU H-5 OKSİJEN - DOĞALGAZ	210,00
873 M	TAVLAMA LÜLESİ 3 mm OKSİJEN - DOĞALGAZ	21,00
875 M	TAVLAMA LÜLESİ 5 mm OKSİJEN - DOĞALGAZ	21,00
878 M	TAVLAMA LÜLESİ 8 mm OKSİJEN - DOĞALGAZ	28,00
880 M	TAVLAMA LÜLESİ 10 mm OKSİJEN - DOĞALGAZ	35,00
881 M	TAVLAMA LÜLESİ H-1 OKSİJEN - DOĞALGAZ	40,00
883 M	TAVLAMA LÜLESİ H-2 OKSİJEN - DOĞALGAZ	40,00
885 M	TAVLAMA LÜLESİ H-3 OKSİJEN - DOĞALGAZ	69,00
886 M	TAVLAMA LÜLESİ H-4 OKSİJEN - DOĞALGAZ	107,00
887 M	TAVLAMA LÜLESİ H-5 OKSİJEN - DOĞALGAZ	127,00



HAFİF TİP KAYNAK HAMLAC TAKIMLARI VE LÜLELERİ (OKSİJEN - DOĞALGAZ)

NO.	ÜRÜN ADI	TL
794 M	ÇATAL LENS KAYNAK HAMLACI OKSİJEN - DOĞALGAZ	125,00
770 M	ÇATAL LENS NO:0 OKSİJEN - DOĞALGAZ	110,00
771 M	ÇATAL LENS NO:1 OKSİJEN - DOĞALGAZ	110,00
772 M	ÇATAL LENS NO:2 OKSİJEN - DOĞALGAZ	110,00
773 M	ÇATAL LENS NO:3 OKSİJEN - DOĞALGAZ	110,00
774 M	ÇATAL LENS NO:4 OKSİJEN - DOĞALGAZ	110,00
775 M	ÇATAL LENS NO:5 OKSİJEN - DOĞALGAZ	110,00



ÇOKLU TAVLAMA KOLLARI (OKSİJEN - DOĞALGAZ)		
NO.	ÜRÜN ADI	TL
890 M	TAVLAMA KOLU 1 LÜLELİ OKSİJEN - DOĞALGAZ	160,00
891 M	TAVLAMA KOLU 2 LÜLELİ OKSİJEN - DOĞALGAZ	250,00
892 M	TAVLAMA KOLU 3 LÜLELİ OKSİJEN - DOĞALGAZ	320,00
879 M	TAVLAMA LÜLESİ (GEMİCİ) OKSİJEN - DOĞALGAZ	50,00



LÜLE KARIŞIMLI KESME HAMLACI LÜLELERİ (OKSİJEN - DOĞALGAZ)		
NO.	ÜRÜN ADI	TL
715 M	LÜLE KARIŞIMLI KESME HAMLACI OKSİJEN - DOĞALGAZ	250,00
240 M	KESME LÜLESİ NO:0 OKSİJEN - DOĞALGAZ	22,00
241 M	KESME LÜLESİ NO:1 OKSİJEN - DOĞALGAZ	22,00
242 M	KESME LÜLESİ NO:2 OKSİJEN - DOĞALGAZ	22,00
243 M	KESME LÜLESİ NO:3 OKSİJEN - DOĞALGAZ	22,00
244 M	KESME LÜLESİ NO:4 OKSİJEN - DOĞALGAZ	22,00
245 M	KESME LÜLESİ NO:5 OKSİJEN - DOĞALGAZ	22,00
246 M	KESME LÜLESİ NO:6 OKSİJEN - DOĞALGAZ	22,00

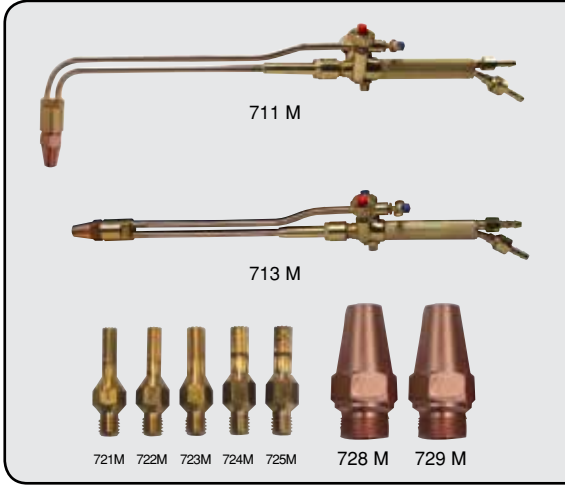

SANAYİ TİP KESME HAMLACI LÜLELERİ (OKSİJEN - DOĞALGAZ)		
NO.	ÜRÜN ADI	TL
711 M	SANAYİ TİP KESME HAMLACI OKSİJEN - DOĞALGAZ	325,00
716 M	SANAYİ TİP KESME HAMLACI OKSİJEN - DOĞALGAZ 70-80-90 cm	340,00
717 M	SANAYİ TİP KESME HAMLACI OKSİJEN - DOĞALGAZ 100-140 cm	360,00
718 M	SANAYİ TİP KESME HAMLACI OKSİJEN - DOĞALGAZ 150-180 cm	380,00
719 M	SANAYİ TİP KESME HAMLACI OKSİJEN - DOĞALGAZ 210 cm	420,00
713 M	SANAYİ TİP DİK KESME HAMLACI OKSİJEN - DOĞALGAZ	325,00
721 M	SANAYİ TİP KESME İÇ LÜLESİ (3-20 mm) OKSİJEN - DOĞALGAZ	11,00
722 M	SANAYİ TİP KESME İÇ LÜLESİ (20-50 mm) OKSİJEN - DOĞALGAZ	11,00
723 M	SANAYİ TİP KESME İÇ LÜLESİ (50-100 mm) OKSİJEN - DOĞALGAZ	11,00
724 M	SANAYİ TİP KESME İÇ LÜLESİ (100-200 mm) OKSİJEN - DOĞALGAZ	11,00
725 M	SANAYİ TİP KESME İÇ LÜLESİ (200-300 mm) OKSİJEN - DOĞALGAZ	11,00
728 M	SANAYİ TİP DIŞ BAKIR KOVAN (3-50 mm) OKSİJEN - DOĞALGAZ	21,00
729 M	SANAYİ TİP DIŞ BAKIR KOVAN (50-300 mm) OKSİJEN - DOĞALGAZ	21,00

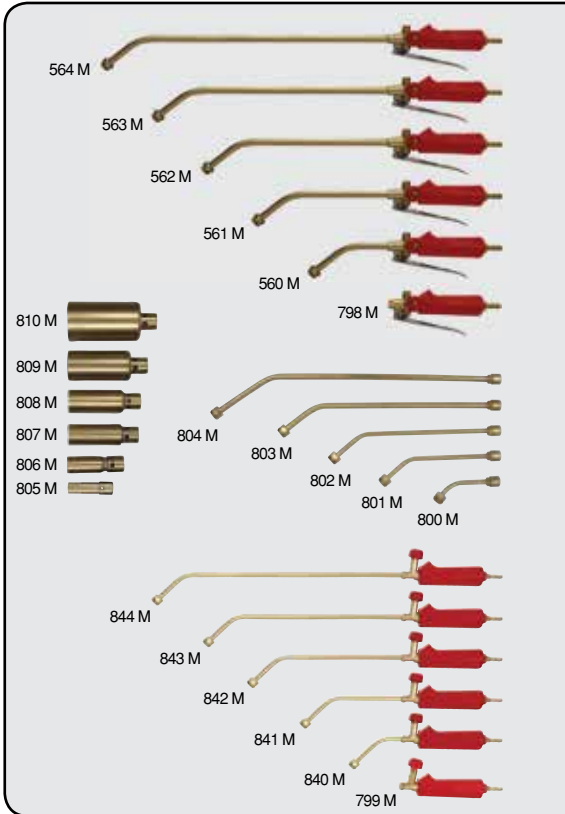

DOĞALGAZ TAV VE KAYNAK HAMLACI TAKIMLARI		
NO.	ÜRÜN ADI	TL
798 M	DOĞALGAZ TUTAMAK TETİKLİ	50,00
560 M	DOĞALGAZ TUTAMAK TETİKLİ 13 cm SABİT BOYUNLU	60,00
561 M	DOĞALGAZ TUTAMAK TETİKLİ 20 cm SABİT BOYUNLU	70,00
562 M	DOĞALGAZ TUTAMAK TETİKLİ 33 cm SABİT BOYUNLU	80,00
563 M	DOĞALGAZ TUTAMAK TETİKLİ 45 cm SABİT BOYUNLU	90,00
564 M	DOĞALGAZ TUTAMAK TETİKLİ 75 cm SABİT BOYUNLU	100,00
799 M	DOĞALGAZ TUTAMAK	30,00
800 M	DOĞALGAZ TAVLAMA BOYNU 10 cm	20,00
801 M	DOĞALGAZ TAVLAMA BOYNU 20 cm	22,00
802 M	DOĞALGAZ TAVLAMA BOYNU 30 cm	24,00
803 M	DOĞALGAZ TAVLAMA BOYNU 40 cm	26,00
804 M	DOĞALGAZ TAVLAMA BOYNU 50 cm	30,00
840 M	DOĞALGAZ TUTAMAK 10 cm SABİT BOYUNLU	36,00
841 M	DOĞALGAZ TUTAMAK 20 cm SABİT BOYUNLU	40,00
842 M	DOĞALGAZ TUTAMAK 30 cm SABİT BOYUNLU	44,00
843 M	DOĞALGAZ TUTAMAK 40 cm SABİT BOYUNLU	48,00
844 M	DOĞALGAZ TUTAMAK 50 cm SABİT BOYUNLU	53,00
805 M	DOĞALGAZ TAV VE KAYNAK BAŞLIĞI 20 mm	20,00
806 M	DOĞALGAZ TAV VE KAYNAK BAŞLIĞI 25 mm	20,00
807 M	DOĞALGAZ TAV VE KAYNAK BAŞLIĞI 30 mm	21,00
808 M	DOĞALGAZ TAV VE KAYNAK BAŞLIĞI 36 mm	21,00
809 M	DOĞALGAZ TAV VE KAYNAK BAŞLIĞI 45 mm	22,00
810 M	DOĞALGAZ TAV VE KAYNAK BAŞLIĞI 57 mm	23,00
848 M	DOĞALGAZ TAVLAMA HAMLACI TAKIMI (HAVA TAKVİYELİ)	300,00

**Evren Gaz Armatürleri
San. ve Tic. A.Ş.**

İmes San. Sit. A-Blok, 106 Sokak, No: 10-12 Y. Dudullu
TR-Ümraniye İstanbul

Yürürlük tarihi

ISO 9001:2008

gözetimlerine göre uyguladıkları faaliyetler için teknik eğitim ve bilgi edinme için

okajjen-propan, asetilen, kesme, kaynak, travma takım ve ekipmanlar, basınç döşümler ve göstergeleri, alev geri tepme emniyet valfleri, yüksek basınçlı tıp valfleri imalatı ve satış

Bu belgenin kapsamı ve ISO 9001:2008 gerektirdiği diğer uygulamaları da içeren diğer belgeleri uygulamaları, karışık olarak belirtilmiştir.

Bu belge 08/01/2014 tarihinden 07/01/2017 tarihine kadar geçerlidir

Oray

(Signature)

TUV Saarland a. V. TÜV SAAR CERT. Dierkheymer Markt
Am TüT 1, 66283 Saarbach (Germany)
+49 (0)6 87 505-200 +49 (0)6 87 505-228 www.tuv.com.tr

Sayfa 1/1



**TÜRK STANDARLARI ENSTİTÜSÜ
TÜRK STANDARLARINA UYGUNLUK BELGESİ
TURKISH STANDARDS INSTITUTION
CERTIFICATE OF CONFORMITY TO TURKISH STANDARDS**

Markanın Tanımı Description of the Mark
TSE TSE

BELGE NUMARASI REFERENCE NUMBER OF LICENCE	003830-TSE-0101
BELGENİN İLK VERİŞİ TARİHİ DATE OF FIRST ISSUE OF LICENCE	04.10.2007
BELGENİN SON GEÇERLİLİK TARİHİ LICENCE VALID UNTIL	09.02.2017
BELGE SAHİBİ KURULUŞUN ADI NAME OF THE LICENCE HOLDER	EVREN GAZ ARMATÜRLERİ SANAYİ VE TİCARET A.Ş.
BELGE SAHİBİ KURULUŞUN ADRESİ ADDRESS OF THE LICENCE HOLDER	İMES SANAYİ SİTESİ 106. SOK. A BLOK No:10 Y.DUDULLU - ÜMRANIYE İSTANBUL/TÜRKİYE
ÖRETİM YERİ ADI NAME OF THE MANUFACTURING PLACE	EVREN GAZ ARMATÜRLERİ SANAYİ VE TİCARET A.Ş.
ÖRETİM YERİ ADRESİ ADDRESS OF THE MANUFACTURING PLACE	İMES SANAYİ SİTESİ 106. SOK. A BLOK No:10 Y.DUDULLU - ÜMRANIYE İSTANBUL / TÜRKİYE
İPTAL EDİLEN BELGE NUMARASI (Varsa) INDICATION OF SUPERSEDED LICENCE (if any)	14.11.34/TSE-03436
TESCİLLİ TİCARİ MARKASI REGISTERED TRADE MARK	EVREN
İLGİLİ TÜRK STANDARDI RELATED TURKISH STANDARD	TS EN ISO 5172 / Gaz kaynağı donanımı - Gaz kaynağı, esneme ve kesme için hammaddeler - Özellikler ve deneyler / 20.01.2010
BELGE KAPSAMI SCOPE OF LICENCE	



(Signature)

AHMET NURSI KARTAL
TSE İSTANBUL BELGELENDİRME
MÜDÜRÜ

*Bu belge, belge sahibinin ürünleri belirli standartlara tabii olarak ürettiğini göstermektedir.
*This document certifies that the holder of this licence produces goods in accordance with the standards.
*TSE EN ISO 5172 EN ISO 5172 / Gaz kaynağı donanımı - Gaz kaynağı, esneme ve kesme için hammaddeler - Özellikler ve deneyler / 20.01.2010
*TSE EN ISO 5172 EN ISO 5172 / Gas supply equipment - Gas supply, welding and cutting consumables - Characteristics and tests / 20.01.2010
*TSE EN ISO 5172 EN ISO 5172 / Gas supply equipment - Gas supply, welding and cutting consumables - Characteristics and tests / 20.01.2010



**TÜRK STANDARLARI ENSTİTÜSÜ
TÜRK STANDARLARINA UYGUNLUK BELGESİ EKİ
TURKISH STANDARDS INSTITUTION
CERTIFICATE OF CONFORMITY TO TURKISH STANDARDS APPENDIX**

Markanın Tanımı Description of the Mark
TSE TSE

BELGE KAPSAMI (003830-TSE-02/1ncelsi belge devamı) : EVREN GAZ ARMATÜRLERİ SANAYİ VE TİCARET A.Ş. İLGİLİ TÜRK STANDARDI (RELATED TURKISH STANDARD) TS EN ISO 2503 / Gaz kaynağı donanımı - 300 bar'a kadar (30 MPa) basınç regülatörleri ve debimetresli basınç regülatörleri - Kaynak, kesme ve benzeri işlerde kullanılan gaz tüpleri için / 13.01.2011	
BELGE NUMARASI REFERENCE NUMBER OF LICENCE	003830-TSE-02/01
BELGENİN İLK VERİŞİ TARİHİ DATE OF FIRST ISSUE OF LICENCE	14.10.2015
BELGENİN SON GEÇERLİLİK TARİHİ LICENCE VALID UNTIL	14.10.2017
BELGE SAHİBİ KURULUŞUN ADI NAME OF THE LICENCE HOLDER	EVREN GAZ ARMATÜRLERİ SANAYİ VE TİCARET A.Ş.
BELGE SAHİBİ KURULUŞUN ADRESİ ADDRESS OF THE LICENCE HOLDER	İMES SANAYİ SİTESİ 106. SOK. A BLOK No:10 Y.DUDULLU - ÜMRANIYE İSTANBUL/TÜRKİYE
ÖRETİM YERİ ADI NAME OF THE MANUFACTURING PLACE	EVREN GAZ ARMATÜRLERİ SANAYİ VE TİCARET A.Ş.
ÖRETİM YERİ ADRESİ ADDRESS OF THE MANUFACTURING PLACE	İMES SANAYİ SİTESİ 106. SOK. A BLOK No:10 Y.DUDULLU - ÜMRANIYE İSTANBUL / TÜRKİYE
İPTAL EDİLEN BELGE NUMARASI (Varsa) INDICATION OF SUPERSEDED LICENCE (if any)	14.0.30.4.34.00/TSE-07003
TESCİLLİ TİCARİ MARKASI REGISTERED TRADE MARK	EVREN
İLGİLİ TÜRK STANDARDI RELATED TURKISH STANDARD	TS EN ISO 2503 / Gaz kaynağı donanımı - 300 bar'a kadar (30 MPa) basınç regülatörleri ve debimetresli basınç regülatörleri - Kaynak, kesme ve benzeri işlerde kullanılan gaz tüpleri için / 13.01.2011
BELGE KAPSAMI SCOPE OF LICENCE	



(Signature)
FATMA AKMAN
TSE İSTANBUL BELGELENDİRME
MÜDÜRÜ V.

*Bu belge, belge sahibinin ürünleri belirli standartlara tabii olarak ürettiğini göstermektedir.
*This document certifies that the holder of this licence produces goods in accordance with the standards.
*TSE EN ISO 2503 EN ISO 2503 / Gaz kaynağı donanımı - 300 bar'a kadar (30 MPa) basınç regülatörleri ve debimetresli basınç regülatörleri - Kaynak, kesme ve benzeri işlerde kullanılan gaz tüpleri için / 13.01.2011
*TSE EN ISO 2503 EN ISO 2503 / Gas supply equipment - 300 bar (30 MPa) pressure regulators and flowmetered pressure regulators - Welding, cutting and similar work using gas cylinders / 13.01.2011
*TSE EN ISO 2503 EN ISO 2503 / Gas supply equipment - 300 bar (30 MPa) pressure regulators and flowmetered pressure regulators - Welding, cutting and similar work using gas cylinders / 13.01.2011



**TÜRK STANDARLARI ENSTİTÜSÜ
TÜRK STANDARLARINA UYGUNLUK BELGESİ
TURKISH STANDARDS INSTITUTION
CERTIFICATE OF CONFORMITY TO TURKISH STANDARDS**

Markanın Tanımı Description of the Mark
TSE TSE

BELGE KAPSAMI (003830-TSE-02/1ncelsi belge devamı) : EVREN GAZ ARMATÜRLERİ SANAYİ VE TİCARET A.Ş. İLGİLİ TÜRK STANDARDI (RELATED TURKISH STANDARD) TS EN ISO 2503 / Gaz kaynağı donanımı - 300 bar'a kadar (30 MPa) basınç regülatörleri ve debimetresli basınç regülatörleri - Kaynak, kesme ve benzeri işlerde kullanılan gaz tüpleri için / 13.01.2011	
BELGE NUMARASI REFERENCE NUMBER OF LICENCE	003830-TSE-02/01
BELGENİN İLK VERİŞİ TARİHİ DATE OF FIRST ISSUE OF LICENCE	14.10.2015
BELGENİN SON GEÇERLİLİK TARİHİ LICENCE VALID UNTIL	14.10.2017
BELGE SAHİBİ KURULUŞUN ADI NAME OF THE LICENCE HOLDER	EVREN GAZ ARMATÜRLERİ SANAYİ VE TİCARET A.Ş.
BELGE SAHİBİ KURULUŞUN ADRESİ ADDRESS OF THE LICENCE HOLDER	İMES SANAYİ SİTESİ 106. SOK. A BLOK No:10 Y.DUDULLU - ÜMRANIYE İSTANBUL/TÜRKİYE
ÖRETİM YERİ ADI NAME OF THE MANUFACTURING PLACE	EVREN GAZ ARMATÜRLERİ SANAYİ VE TİCARET A.Ş.
ÖRETİM YERİ ADRESİ ADDRESS OF THE MANUFACTURING PLACE	İMES SANAYİ SİTESİ 106. SOK. A BLOK No:10 Y.DUDULLU - ÜMRANIYE İSTANBUL / TÜRKİYE
İPTAL EDİLEN BELGE NUMARASI (Varsa) INDICATION OF SUPERSEDED LICENCE (if any)	14.0.30.4.34.00/TSE-07003
TESCİLLİ TİCARİ MARKASI REGISTERED TRADE MARK	EVREN
İLGİLİ TÜRK STANDARDI RELATED TURKISH STANDARD	TS EN ISO 2503 / Gaz kaynağı donanımı - 300 bar'a kadar (30 MPa) basınç regülatörleri ve debimetresli basınç regülatörleri - Kaynak, kesme ve benzeri işlerde kullanılan gaz tüpleri için / 13.01.2011
BELGE KAPSAMI SCOPE OF LICENCE	



(Signature)
FATMA AKMAN
TSE İSTANBUL BELGELENDİRME
MÜDÜRÜ V.

*Bu belge, belge sahibinin ürünleri belirli standartlara tabii olarak ürettiğini göstermektedir.
*This document certifies that the holder of this licence produces goods in accordance with the standards.
*TSE EN ISO 2503 EN ISO 2503 / Gaz kaynağı donanımı - 300 bar'a kadar (30 MPa) basınç regülatörleri ve debimetresli basınç regülatörleri - Kaynak, kesme ve benzeri işlerde kullanılan gaz tüpleri için / 13.01.2011
*TSE EN ISO 2503 EN ISO 2503 / Gas supply equipment - 300 bar (30 MPa) pressure regulators and flowmetered pressure regulators - Welding, cutting and similar work using gas cylinders / 13.01.2011
*TSE EN ISO 2503 EN ISO 2503 / Gas supply equipment - 300 bar (30 MPa) pressure regulators and flowmetered pressure regulators - Welding, cutting and similar work using gas cylinders / 13.01.2011



YETKİLİ BAYİ

EVREN GAZ ARMATÜRLERİ SANAYİ VE TİCARET A.Ş.

İmes San. Sit. A. Blok 106 Sk. No: 10-12 Yukarı Dudullu - Ümraniye / İstanbul / TÜRKİYE

Tel.: +90 216 364 11 22 - 314 98 42 - 415 23 39 Faks: +90 216 415 23 40

Web: www.evregaz.com E-mail: info@evregaz.com