



Değerli Ceta Form dostu,

Mevcut maliyet koşullarına göre yeniden düzenlenmiş, yeni ürünlerimizi de içeren 95 no.lu listemizi beğeninize sunuyoruz.

Ceta Form çoğu ürün grubunda muadillerinden üstün kaliteyi garanti eder. Ayrıca yaklaşık 4.000'e ulaşan ürün çeşidiyle Türkiye'nin en geniş ürün programına sahip el aletleri üreticisidir. Bu sebeplerden ötürü ürünlerimiz Türkiye'nin ve dünyanın en prestijli fabrikalarında, garajlarında, havalimanlarında, enerji santrallerinde kullanılmaktadır. Yüksek teknoloji kullanan çeşitli sektörlerle kurduğumuz çözüm ortaklıkları sayesinde ürün programımız ve kalitemiz her geçen gün daha da gelişmektedir.

Sizlere sunmuş olduğumuz bu yeni listemiz ürün programımızdaki gelişimin ulaştığı son seviyeyi en iyi şekilde göstermektedir. Değerli destekleriniz için teşekkür ederiz.

Saygılarımla

Cemil Tayman



İÇİNDEKİLER

Ceta Form Hakkında	2-3
Yeni Ürünler	4-11
Tablo Anahtarı	12-13
Ürünler	15-200
Teşhir Üniteleri	201-204
Stoktan Kalkan Ürünler	205
Teknik Bilgiler	206-207
Nümerik İndeks	208-216
Ceta Form Garantisi	217

1	TAKIM ARABALARI VE ALET SETLERİ		15-46
2	ANAHTARLAR VE ALLENLER		47-60
3	LOKMA ANAHTARLAR VE AKSESUARLARI		61-92
4	TORK ANAHTARLARI		93-94
5	TORNAVIDALAR VE BİTS UÇLAR		95-120
6	PENSELER VE KESİCİLER		121-132
7	1000V İZOLELİ ALETLER VE MULTİMETRELER		133-140
8	MİKRO TORNAVIDALAR VE PENSELER		141-146
9	TESİSATÇI ALETLERİ		147-150
10	KESİCİ ALETLER VE EĞELER		151-162
11	ÇEKİÇ VE KESKİLER		163-166
12	ÖZEL OTOMOTİV ALETLERİ		167-188
13	ÖLÇÜ ALETLERİ		189-192
14	GENEL BAKIM VE ATÖLYE ALETLERİ		193-200
15	TEŞHİR ÜNİTELERİ		201-204

EL ALETLERİ UZMANI



Ceta Form Türkiye'nin lider el aletleri üreticisi olan 42 yıllık bir kuruluştur.

İstanbul'daki modern fabrikamızda tüm sektörlerdeki profesyonel kullanıcılar için yüksek kaliteli el aletleri geliştirir ve üretiriz.

Türkiye'deki geniş bayi ağımızın yanında, yaklaşık 45 ülkede distribütörlerimiz ve İngiltere'de kendimize ait satış ofisimiz bulunmaktadır.

42 yıl
— 1975 - 2017 —



SCHAEFFLER



V:KO



YENİ WEB SİTEMİZ YAYINDA



NEDEN CETA FORM



En Geniş Ürün Programı

Türkiye'deki el aletleri üreticileri arasında en geniş ürün çeşidini Ceta Form sunar; ürün programımız 3.500'e yakın ürün kalemi içermektedir. Müşterilerimiz tek kaynaktan ihtiyaçlarını karşılar, operasyon maliyetlerini düşürürler.



Yenilikçi Firma

Sektörümüzün en yenilikçi firmasıyız. Modüler takım dolabı sistemleri ve özel otomotiv aletleri gibi yeni ürünleri Türk tüketicisi ile ilk buluşturan firma Ceta Form'dur. Ürün programımıza sürekli olarak tüketicilerimiz için katma değer üreten yeni ürünler eklenir.



Ürün Tasarımları

Yeni ürün tasarımları konusunda Ceta Form çok ileri bir düzeydedir. Ürünlerimiz fonksiyonellik ve estetiğin zirve noktasındaki birleşimidir. İyi tasarımın getirdiği verimlilik artışının farkında olan tüketiciler, ürünlerimizden vazgeçmezler.



Kaliteli Üretim

Ceta Form ISO 9001 onaylı bir üreticidir. Üretimimizde en iyi malzemeler ve en modern üretim teknikleri kullanılır; tüm kritik aşamalarda sıkı kalite kontrol uygulanır. Sonuç olarak aldığımız ürün şikâyetleri yok denecek düzeydedir.



Güvenilir Lojistik

Katalogumuzda bulunan ürünlerin çok büyük bir kısmı stoklarımızda her zaman mevcuttur. Stoktan yüksek oranlı ve hızlı teslimatlar gerçekleştiririz. Stokta bulunmayan ürünler konusunda ise çabuk çözümler sunarız.

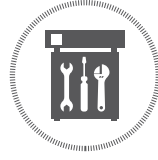

Özel Teşhir Çözümleri

Müşterilerimizin satış noktalarına özel, çarpıcı ve yüksek satış cirosu sağlayan teşhir konseptleri geliştiririz; son tüketicilerin Ceta Form ürünlerini anlamasını ve satın almasını kolaylaştırırız.



Detaylı Eğitim Programları

2 adet showroom aracımız ile tüketim noktalarını yoğun bir şekilde ziyaret eder ve eğitimler gerçekleştiririz; talep üzerine bayilerimizin belirleyeceği noktaları da ziyaret ederiz. Genel merkezimizdeki eğitim tesislerimiz de bayilerimizin ve kullanıcıların hizmetindedir.



Satış Destek Departmanımız

Konusunda tecrübeli çalışanlardan oluşan satış destek departmanımız tüm soru ve sorunlarınıza çabuk geri dönüş sağlar; e-mail, EDI, faks ve telefon ile siparişlerinizi alır. Hizmet kalitemiz üst düzeydedir.

Yenilenmiş arayüzü ile artık aradığınız her şey bir tık yakınızdadır...

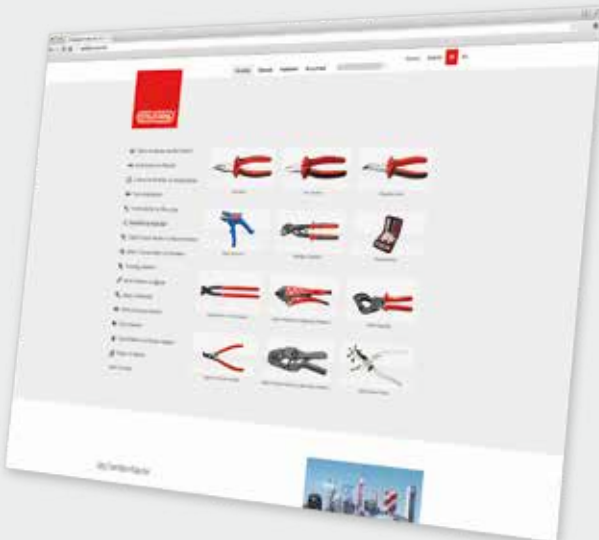

www.cetaform.com

Lokma Anahtarlar ve Aksesuarları

Özellikle inç ölçülü gruba yapılan ilavelerle, Ceta Form bu kategoride en geniş ürün çeşitliliğini sunan yerli üretici konumuna gelmiştir. Yüksek teknoloji kullanan sektörler için artık Ceta Form tam bir çözüm ortağıdır.



Bölüm /2 Sayfa 57



LT13/700
13 Parça TORX L Anahtar Takımı
(Kısa Tip)



Bölüm /2 Sayfa 55



LT/12
12 Parça L Allen Anahtar Takımı
(Kısa Tip-Nikel Kaplı)



Bölüm /3 Sayfa 71



C15-RH10
10 Parça 3/8" Karga Ayığı Anahtar Takımı

10
3/8"

Eksenel Ayarlı Penseler

CETA FORM®

X Grip



Eksenel hareket eden ağızlar sayesinde eğik kavrama imkanı sağlar

Epoksi kaplı, yüksek mukavemetli çelik sacdan yapılmış saplar

Krom Vanadyum çeliği çeneler

Bölüm /6 Sayfa 129

E50MIC Mikro Ayarlı Pense



Dikey çalıştırma sayesinde özellikle dar alanlarda avantaj sağlayan dünyanın en küçük ayarlı pensesi



Bölüm /6 Sayfa 129



Bölüm /6 Sayfa 128



E53P-290-2
Kaynakçı Ayarlı Pensesi (Boru için)



Bölüm /6 Sayfa 129



E55P-2 Serisi
"C" Tipi Ayarlı Penseler (Pabuç Ağız)



Bölüm /6 Sayfa 129



E55-480-2
"C" Tipi Ayarlı Pense - 480 mm

Şifreli Jant Lokma Takımları

Ceta Form'dan lastik servislerinde yaşanan sıkıntılar için pratik çözüm.
BMW, VW, AUDI markalı araçlar için 3 ayrı set.

Araçlardaki yonca yaprağı profilli şifreli bijonların sökümünde kullanılan bu setler geniş bir model / yıl aralığı için uygun lokmaları içerir.

Sadece kurumlara satılır, şahıslara satışı yoktur.



N23-03K1VW

20 Parça Şifreli Jant
Lokma Takımı (VW)



N23-03K1AU

20 Parça Şifreli Jant
Lokma Takımı (AU)



N23-03K1BMW

20 Parça Şifreli Jant
Lokma Takımı (BMW)



Bölüm /12 Sayfa 183



Bölüm /4 Sayfa 94



20
3/4" ±3%

D03F-3110

3/4" Duo Tork Anahtarı (Skala Göstergeli)
200 - 1000 Nm



Bölüm /3 Sayfa 71



C12U-RB10

10 Parça 3/8" 12 Köşe (Yıldız) Mafsallı
Lokma Anahtar Takımı

10
3/8"



Bölüm /3 Sayfa 86

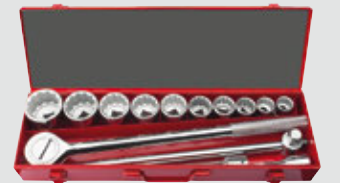

C30-14MB4

14 Parça 3/4" 12 Köşe (Yıldız)
Lokma Anahtar Takımı

20
3/4"

Tesviyeci Mengeneleri

CETA FORM®

R09B Serisi

İndüksiyon ile sertleştirilmiş çeneler

Yüksek kaliteli çelikten
üretilmiş gövde

Ekstra geniş
çalışma aralığı



Darbelere karşı alt yatak
takviyesi ile güçlendirilmiş
tasarım



Mengenenin tam merkezinde
konumlandırılmış ve korunmuş kaliteli
mil sayesinde yüksek ve optimal
dağılımlı sıkıştırma kuvveti

Bölüm /14 Sayfa 195



Bölüm /11 Sayfa 165



L25-2G Serisi
Plastik Korumalı Düz Kesimler



Bölüm /12 Sayfa 180



N18-CC
Zincirli Egzoz Kesici



Bölüm /12 Sayfa 185



DuraMAX

N33-04RC Serisi
Kaportacı Ege Yedekleri (Radyal Kesim)

Cımbızlar

Ceta Form tamamen profesyonel kullanıma yönelik olarak yeniden düzenlenmiş olan cımbız programını sunar. Hassas kullanım, genel amaçlı kullanım, izoleli ve çapraz cımbızlardan oluşan yeni programımız özellikle elektronik, saatçilik, bilgisayar ve telekomunikasyon sektörlerindeki ihtiyaçlara çözüm sunar.



• Hassas Kullanım

Hassas montaj işleri için, düz tutucu ağızlar, ince uçlar. Anti manyetik, aside dayanıklı, paslanmaz çelik

• Genel Amaçlı

Üniversal kullanım, dar uçlar, dişli tutucu ağızlar, tırtırlı kavrama yüzeyi. Paslanmaz çelik.

• İzoleli

Kulakçıklı PVC izoleli, geniş yuvarlak uçlar, dişli tutucu ağızlar. Paslanmaz çelik.

• Çapraz

Küçük parçaların kuvvet uygulanmadan kavranması için. Paslanmaz çelik.

Bölüm /8 Sayfa 146



Bölüm /3 Sayfa 91



BT/8000QR Serisi
1/2" Kilitli Bits Tutucu Lokmalar



Bölüm /5 Sayfa 116



BT/01DUO
1/4" DUO Bits Tutucu (Lokma Adaptörü)



Bölüm /3 Sayfa 89



C62-B Serisi
1/2" 12 Köşe (Yıldız) Havalı
Lokma Anahtarlar

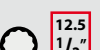

Infrared Termometre

CETA FORM®

G90-IR550



Özellikler

- HEIMANN kızılötesi prob ile yüksek hassasiyette, daha kararlı performans
- Dahili lazer görüş
- Aydınlatmalı LCD ekran
- Veri tutma/saklama
- Max/min/ortalama/ DIF verileri saklama
- Yüksek/düşük ısı alarm fonksiyonu
- Ayarlanan sıcaklık değerinde sesli uyarı fonksiyonu
- Sıfırlama ayarı
- Birim sembolü görüntüleme
- Düşük pil uyarısı
- Otomatik kapatma (pil tüketiminden tasarruf için)
- Kompakt, sağlam ve kullanımı kolay

Teknik Özellikler

■ Ölçüm Aralığı	-50°C ~ 550°C / -58°F ~ 1022°F
■ Doğruluk (Sapma)	±1.5°C veya ±1.5%
■ Ölçü Birimi Seçimi	°C / °F
■ Uzaklık /Hedef Oranı	D:S=12:1
■ Otomatik kapanma	Yaklaşık 6 saniye
■ Ölçüm Hızı	≤ 0.5 saniye
■ Ayarlanabilir ateşleme oranı	0.1 ~ 1
■ Led ekran görüntüleme	3 hane
■ Güç tüketimi/sarfiyatı	≤50mW
■ Pil	9V (6F22 veya muadili)

1 adet
9V
pil ile

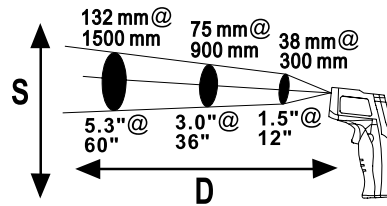

Bölüm /14 Sayfa 197



Bölüm /6 Sayfa 125



E25-CK28
Kablo Soyma Aleti



Bölüm /14 Sayfa 196



R10-CL1
LuMAX Kablosuz LED Çalışma
Lambası (Li-ion)



Bölüm /14 Sayfa 199



R21-P19
19 Parça HSS Matkap Ucu Takımı

yeni
tasarım

yeni
tasarım

Bomeler

N12-05P

Antifriz Bomesi
(Depolu)

Bölüm /12 Sayfa 169

Sıcaklık dengeleme
özellikli ikiz rotorlu
ölçüm ünitesiBüyük ve okunması
kolay skala

Hidro statik sıvı kilidi

Kabarık oluşumunu
önleyen giriş kanalıN12-05
Antifriz BomesiRadyatör içerisindeki etilen glikol
(antifriz) yoğunluğunu
ölçmek için kullanılır, tüp şeklinde
kırılmaz kompozit gövde,
kolay okunur skalaN41-10
Akü BomesiAkü sıvısının içindeki elektrolit
yoğunluğunu ölçmek için
kullanılır, tüp şeklinde
kompozit gövde, kolay
okunabilir skala.

Bölüm /12 Sayfa 169

Bölüm /12 Sayfa 187

DİĞER YENİ ÜRÜNLER



Bölüm /12 Sayfa 181

N21-0101
Fren Hidroliği Test Cihazı (8 Test)

Bölüm /12 Sayfa 181

N21-0410
10 Parça Fren Pistonu İtme/Çevirme Kiti

Bölüm /12 Sayfa 170

N12-P16 Serisi
Akış Kesici Plastik Penseler

Su Terazisi

CETA FORM®

ENDURO

P20 Serisi

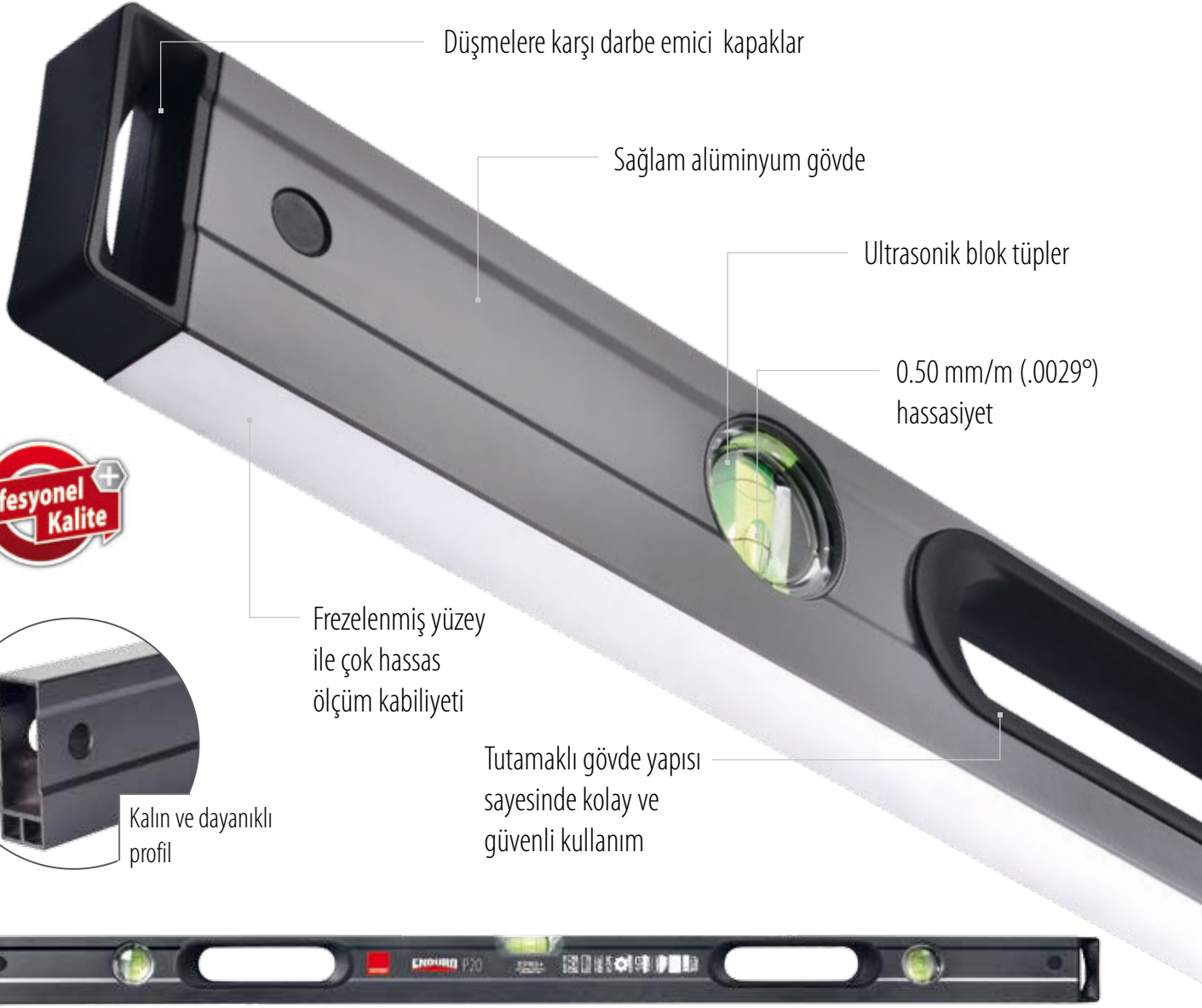

Düşmelere karşı darbe emici kapaklar

Sağlam alüminyum gövde

Ultrasonik blok tüpler

0.50 mm/m (.0029°)
hassasiyet



Frezelenmiş yüzey
ile çok hassas
ölçüm kabiliyeti

Tutamaklı gövde yapısı
sayesinde kolay ve
güvenli kullanım

Kalın ve dayanıklı
profil



Bölüm /13 Sayfa 192



Bölüm /12 Sayfa 168



N11-02B-2
Kompresyon Ölçüm Kiti
(Dizel Araçlar için) - Deluxe



Bölüm /12 Sayfa 181



N21-05J07
3/8" Flex Allen Uçlu Lokma
(Fren Kaliperi için)



Bölüm /3 Sayfa 90



C68-RX07
7 Parça 1/2" XZN Uçlu
Havalı Lokma Takımı

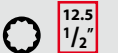

Katalog bilgilendirmeleri

Kategori kodu

Ürün tanımı

Ürün standartları

Bilgilendirme sembolleri

Ürün kodu

Sarı bant:

Mevcut kategoriye eklenen yeni ürün

E06-11 Serisi

Yan Kesikler (Parlak Krom/Ergo Sap)

DIN / TS ISO 5749



yeni
tasarım

Forged in
Germany

Ürün özel bilgileri

Teşhir paketi sembolleri

Ürün özellikleri

Yumuşak ve sert teller için kesici ağızlar, özel takım çeliği,
parlak krom kaplı yüzey, DuoTech ergonomik sap

KOD NO	mm "	Ø mm	6	FİYAT/TL
E06-11-0140	140 - 5-1/2"	1.8	6	
E06-11-0160	160 - 6"	2.0	6	
E06-11-0180	180 - 7"	2.5	6	

Minimum sipariş=Paket miktarı

Birim fiyat

Teknik bilgi

Paket adedi

Ürünlerimizi katalog sayfalarında bulmakta sıkıntı yaşıyorsanız!

Ürün bilgilerine hızlı bir şekilde ulaşmak için Index bölümünden yararlanabilirsiniz. (Sayfa 208-216)

Sembol Bilgileri

	Yeni ürün		Yeni set içeriği		Teşhir kartı
	Belirtilen tarihten sonra çıkacak yeni ürün		Kod değişikliği		Plastik kutulu teşhir paketi
	Mevcut kategoriye eklenen yeni ürün		Stoklarla sınırlı ürün		Renkli kutu
	Yeni tasarım ürün		Avantajlı fiyat		Teşhir kutusu
	Belirtilen tarihten sonra çıkacak yeni tasarım ürün		Özel fiyat		Paket adedi
	Belirtilen tarihten itibaren iptal olacak ürün		Çoklu ekonomik paket		Almanya'da üretilmiş dövme parça

Uç Profilleri

	Düz uç		TORX		Lokma uç		XZN (Spline)
	Yıldız		TORX T (pimli)		Allen uç		TORQ-SET
	Pozidriv		TORX Plus		Kare uç		TRI-WING
	Düz / Pozidriv		TORX IPR		Lokma Adaptörü		RIBE

Ölçüler

	1/4" Kare sürücü (dişi)		Erkek kare sürücü		Ağız genişliği (mm)		Dış segmanlar için
	3/8" Kare sürücü (dişi)		Dişi kare sürücü		Ağız genişliği (inç)		İç segmanlar için
	1/2" Kare sürücü (dişi)		Ağız genişliği (mm)		Metrik altkөşe vida		Kesici bıçak genişliği
	3/4" Kare sürücü (dişi)		Ağız genişliği (inç)		İnç altkөşe vida		Metre şeridi genişliği
	1" Kare sürücü (dişi)		Maximum ağız açıklığı (mm)		12 Köşe lokma (metrik)		Kesici ağız uzunluğu
	1/4" Kare sürücü (erkek)		Maximum ağız açıklığı (inç)		12 Köşe lokma (inç)		Keski ağız genişliği
	3/8" Kare sürücü (erkek)		Kare ölçüsü (mm)		Yuvarlak eğe (mm)		Toplam uzunluk (mm)
	1/2" Kare sürücü (erkek)		Kare ölçüsü (inç)		Yuvarlak eğe (inç)		Toplam uzunluk (inç)
	3/4" Kare sürücü (erkek)		Maksimum açıklık (mm)		Kare eğe (mm)		Toplam uzunluk (mm-inç)
	1" Kare sürücü (erkek)		Maksimum açıklık (inç)		Üç Köşe eğe (mm)		Testere ağız uzunluğu
	1/4" Altıkөşe sürücü		Çap (mm)		Standart eğe (mm)		Maksimum yükseklik (mm)
	5/16" Altıkөşe sürücü		Çap (inç)		Yarım yuvarlak eğe (mm)		Ağırlık (gram)
	10 mm Altıkөşe sürücü		Maksimum çap (mm)		Kutu profil ölçüsü		Ağırlık (kilogram)

Pense Grubu

	Ømm Orta sert tel çapı		Ømm Alu + Cu kablo çapı		mm ² Maksimum sıyırma kapasitesi		Düz ağızlı çene
	Ømm Sert tel çapı		Ømm ² Alu + Cu kablo kesiti		Pahlı kesim keski ağızı		◐ Yarım yuvarlak çene
	Ømm Piyano tel çapı		Ømm Halat Çapı		Düz kesimli keski ağızı		● Yuvarlak uçlu çene

Diğer Semboller

	Yay mekanizması		Sağ kesim makas		Hızlı lokma değişimi		Benzinli motor
	gr Çekiç kafa ağırlığı (gram)		Sol kesim makas		Cırcırlı ağız		Dizel motor
	Havali ve elektrikli aletlerde kullanım		Düz kesim makas		Sağ-sol yön değişim mandalı		Kayışlı tip triger
	Mıknatıslı		Standart eğeler		Mafsallı kafa		Zincirli tip triger
	Yüksek voltaja karşı izole edilmiş		Testere eğeleri		Hızlı çevrim özellikli kademeli ağız		
	Paslanmaz çelik		Törpüler		±3 % Tork anahtarı toleransı		

CETA FORM

1

Takım Arabaları ve Alet Setleri



GT-PLUS**GT**

TAKIM ARABALARI ve EL ALETİ SETLERİ

Ceta Form'dan Servis, Fabrika ve Atölyeler İçin El Aleti Sistem Çözümleri

Yenilenmiş programımız, çeşitli sektörlerdeki kullanıcıların değişen ihtiyaçlarına yönelik el aleti kombinasyonlarının üstün kaliteli takım arabaları içinde sunulmasından oluşur. Bu sistemde tüm aletler iki renkli EVA modüller içinde, alete özel işlenmiş yuvalarda bulunur. Bu sayede günlük envanter kontrolünüzde kayıp aletleriniz hemen tespit edilir ve kayıp oranınız azalır, verimliliğiniz artar.

Uygun bir çalışma alanı sağlayan üst bölüm.

Merkezi kilit sistemi.

Kolay açılmayı sağlayan, sürtünme yüzeyi düşük bilyalı teleskopik raylar.

Ağır sanayi tipi kauçuk tekerlekler (GT PLUS Ø125 mm GT Ø100 mm - 1 tanesi fren mekanizmalı, iki sabit iki hareketli).

Muhtelif aletler için yan göz. (Sadece GT PLUS serilerinde).

Her çekmecede, takım dolabı hareket halindeyken istem dışı açılmayı engelleyen Smart - Lock™ akıllı kilit sistemi. (Sadece GT PLUS serilerinde).

5 adet ve üzeri alımlarınızda dolap çekmeceleri kurumsal renklerinizde üretilebilir (Lütfen RAL kodunu belirtiniz).



GT-PLUS**A01-06****GT PLUS Takım Arabası (Boş) - 6 Çekmeceli**

- Sağlam ve güvenilir yapı, yüksek kalite sac.
- Şık ve dayanıklı, elektrostatik çizilmez boya kaplama.
- 6 adet, SBS EVA sistemleriyle uyumlu, % 100 açılabilen çekmece.
- Her çekmeceye 3 adet EVA konulabilme özelliği.
- Her çekmecede, takım dolabı hareket halindeyken istem dışı açılmayı engelleyen Smart-Lock™ akıllı kilit sistemi.
- Kolay açılmayı sağlayan, sürtünme yüzeyi düşük bilyalı teleskobik raylar.
- En alttaki çekmece çift raylıdır.
- Merkezi kilit sistemi
- Muhtelif aletler için yan göz.
- Uygun bir çalışma alanı sağlayan üst bölüm.
- A01-PS alet panosu takılabilme özelliği

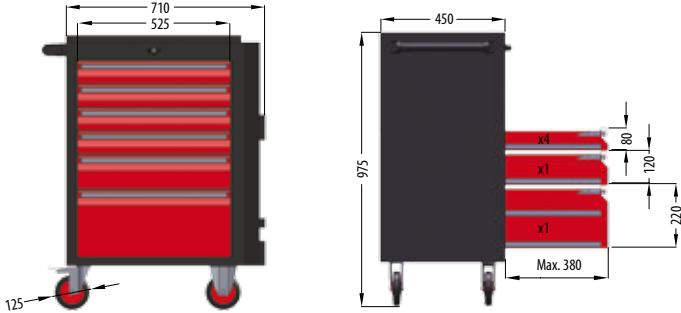

KOD NO	YxGxD / mm	kg	FİYAT / TL
A01-06	975 x 710 x 450	60.2	

A01-06W**GT PLUS Rafly Takım Arabası (Boş) - 6 Çekmeceli**

- Sağlam ve güvenilir yapı, yüksek kalite sac.
- Şık ve dayanıklı, elektrostatik çizilmez boya kaplama.
- 6 adet, SBS EVA sistemleriyle uyumlu, % 100 açılabilen çekmece.
- Kolay açılmayı sağlayan, sürtünme yüzeyi düşük bilyalı teleskobik raylar.
- En alttaki çekmece çift raylıdır.
- Her çekmeceye 3 adet EVA konulabilme özelliği.
- Her çekmecede, takım dolabı hareket halindeyken istem dışı açılmayı engelleyen Smart-Lock™ akıllı kilit sistemi.
- Merkezi kilit sistemi
- Muhtelif aletler için yan göz. Orta göz yüksekliği ayarlanabilir.
- A01-PL alet panosu takılabilme özelliği.

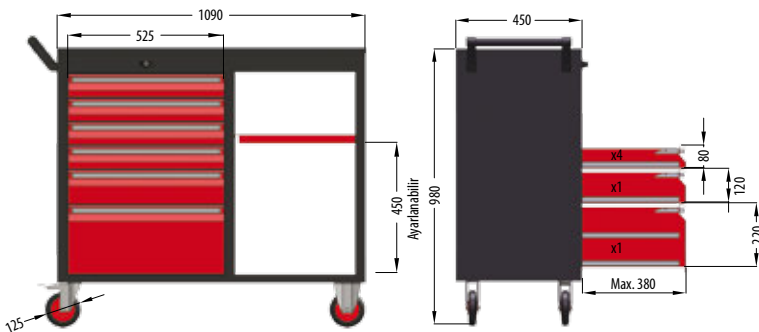

KOD NO	YxGxD / mm	kg	FİYAT / TL
A01-06W	980 x 1090 x 450	66.3	

GT-PLUS

A01-07 GT PLUS Takım Arabası (Boş) - 7 Çekmeceli

- Sağlam ve güvenilir yapı, yüksek kalite sac.
- Şık ve dayanıklı, elektrostatik çizilmez boya kaplama.
- 7 adet, SBS EVA sistemleriyle uyumlu, % 100 açılabilen çekmece.
- Her çekmeceye 3 adet EVA konulabilme özelliği.
- Her çekmeceye, takım dolabı hareket halindeyken istem dışı açılmayı engelleyen Smart-Lock™ akıllı kilit sistemi.
- Kolay açılmayı sağlayan, sürtünme yüzeyi düşük bilyalı teleskobik raylar.
- Merkezi kilit sistemi
- Muhtelif aletler için yan göz.
- Uygun bir çalışma alanı sağlayan üst bölüm.
- A01-PS alet panosu takılabilme özelliği

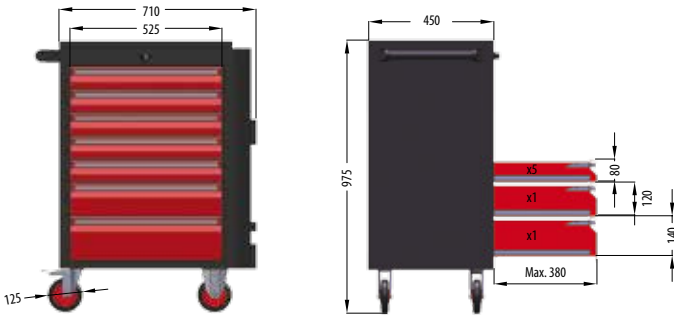

KOD NO	YxGxD / mm	kg	FİYAT / TL
A01-07	975 x 710 x 450	66.4	

A01-07J GT PLUS Jumbo Takım Arabası (Boş) - 7 Çekmeceli

- Sağlam ve güvenilir yapı, yüksek kalite sac.
- Şık ve dayanıklı, elektrostatik çizilmez boya kaplama.
- 7 adet, SBS EVA sistemleriyle uyumlu, % 100 açılabilen çekmece.
- Her çekmeceye 4 adet EVA konulabilme özelliği
- Her çekmeceye, takım dolabı hareket halindeyken istem dışı açılmayı engelleyen Smart-Lock™ akıllı kilit sistemi.
- Kolay açılmayı sağlayan, sürtünme yüzeyi düşük bilyalı teleskobik raylar.
- Merkezi kilit sistemi
- Muhtelif aletler için yan göz.
- Uygun bir çalışma alanı sağlayan üst bölüm.

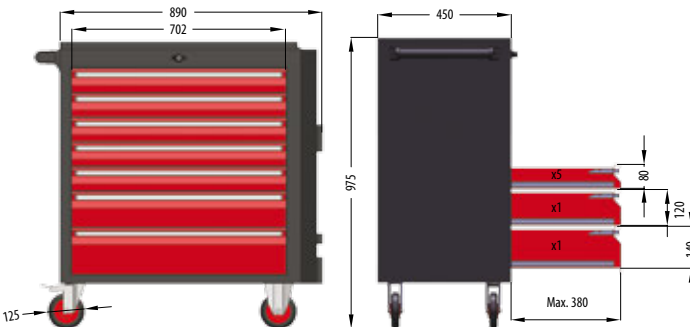

KOD NO	YxGxD / mm	kg	FİYAT / TL
A01-07J	975 x 890 x 450	72.5	

A01-11 GT PLUS Jumbo Takım Arabası (Boş) - 11 Çekmeceli

- Sağlam ve güvenilir yapı, yüksek kalite sac.
- Şık ve dayanıklı, elektrostatik çizilmez boya kaplama.
- 11 adet, SBS EVA sistemleriyle uyumlu, % 100 açılabilen çekmece.
- Kolay açılmayı sağlayan, sürtünme yüzeyi düşük bilyalı teleskobik raylar.
En alttaki çekmece çift raylıdır.
- Merkezi kilit sistemi.
- Her çekmecede, takım dolabı hareket halindeyken istem dışı açılmayı engelleyen Smart-Lock™ akıllı kilit sistemi.
- Uygun bir çalışma alanı sağlayan üst bölüm.
- A01-PL alet panosu takılabilme özelliği.

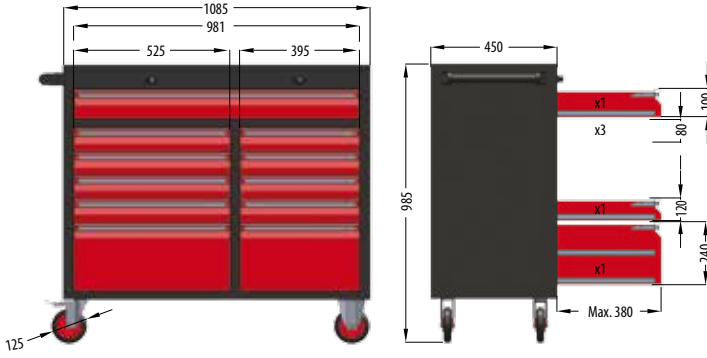

11 çekmece

KOD NO	YxGxD / mm	kg	FİYAT / TL
A01-11	985 x 1085 x 450	90	

A01-P Serisi Alet Panoları (Takım Arabaları için)

- Sağlam ve güvenilir yapı, yüksek kalite sac.
- Şık ve dayanıklı, elektrostatik çizilmez boya kaplama.
- A01-PS kodlu Alet Panosu A01-06 ve A01-07 takım arabalarının üzerine eklenerek, panolu tezgah olarak kullanma imkanı sağlar.
- A01-PL kodlu Alet Panosu A01-06W ve A01-11 kodlu takım arabalarının üzerine eklenerek, arabaları panolu tezgah olarak kullanma imkanı sağlar.
- A17-H kodlu kancalara uygun üniversal kare delik sistemi.
- Panonun dolap üzerine montajını sağlayan civata ve pullarla birlikte sevk edilir.

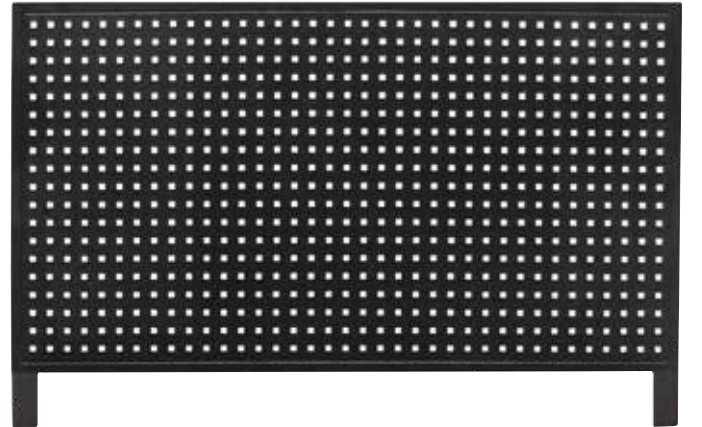

KOD NO	GxY / mm	kg	FİYAT / TL
A01-PS	630 x 600	5.6	
A01-PL	1100 x 600	8.6	



A01-PS + A01-06



A01-PL + A01-11



A01-PL + A01-06W

■ A02-04

GT Takım Arabası (Boş) - 3 Çekmeceli + 1 Gözlü



- Sağlam ve güvenilir yapı, yüksek kalite sac.
- Şık ve dayanıklı, elektrostatik çizilmez boya kaplama.
- 3 adet, SBS EVA sistemleriyle uyumlu, % 100 açılabilen çekmece.
- Her çekmeceye 3 adet EVA konulabilme özelliği.
- Kolay açılmayı sağlayan, sürtünme yüzeyi düşük bilyalı teleskobik raylar.
- Merkezi kilit sistemi
- Uygun bir çalışma alanı sağlayan üst bölüm.

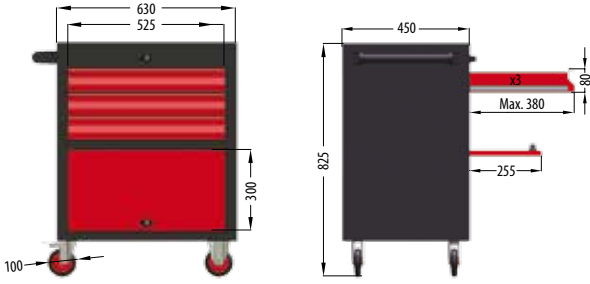

3 çekmece + 1 göz

KOD NO	YxGxD / mm	kg	FİYAT / TL
A02-04	825 x 630 x 450	37.1	

■ A02-05

GT Takım Arabası (Boş) - 5 Çekmeceli



- Sağlam ve güvenilir yapı, yüksek kalite sac.
- Şık ve dayanıklı, elektrostatik çizilmez boya kaplama.
- 5 adet, SBS EVA sistemleriyle uyumlu, % 100 açılabilen çekmece.
- Her çekmeceye 3 adet EVA konulabilme özelliği.
- Kolay açılmayı sağlayan, sürtünme yüzeyi düşük bilyalı teleskobik raylar.
- Merkezi kilit sistemi
- Uygun bir çalışma alanı sağlayan üst bölüm.

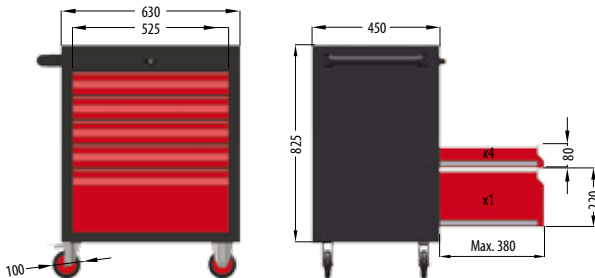

5 çekmece

KOD NO	YxGxD / mm	kg	FİYAT / TL
A02-05	825 x 630 x 450	46.4	

■ A02-06

GT Takım Arabası (Boş) - 6 Çekmeceli



- Sağlam ve güvenilir yapı, yüksek kalite sac.
- Şık ve dayanıklı, elektrostatik çizilmez boya kaplama.
- 6 adet, SBS EVA sistemleriyle uyumlu, % 100 açılabilen çekmece.
- Her çekmeceye 3 adet EVA konulabilme özelliği.
- Kolay açılmayı sağlayan, sürtünme yüzeyi düşük bilyalı teleskobik raylar.
- Merkezi kilit sistemi.
- Uygun bir çalışma alanı sağlayan üst bölüm.

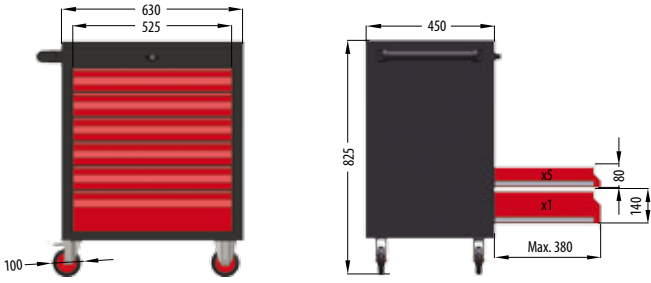

6 çekmece

KOD NO	YxGxD / mm	kg	FİYAT / TL
A02-06	825 x 630 x 450	48,8	

■ A02-07

GT Takım Arabası (Boş) - 7 Çekmeceli



- Sağlam ve güvenilir yapı, yüksek kalite sac.
- Şık ve dayanıklı, elektrostatik çizilmez boya kaplama.
- 7 adet, SBS EVA sistemleriyle uyumlu, % 100 açılabilen çekmece.
- Her çekmeceye 3 adet EVA konulabilme özelliği.
- Kolay açılmayı sağlayan, sürtünme yüzeyi düşük bilyalı teleskobik raylar.
- Merkezi kilit sistemi.
- Uygun bir çalışma alanı sağlayan üst bölüm.

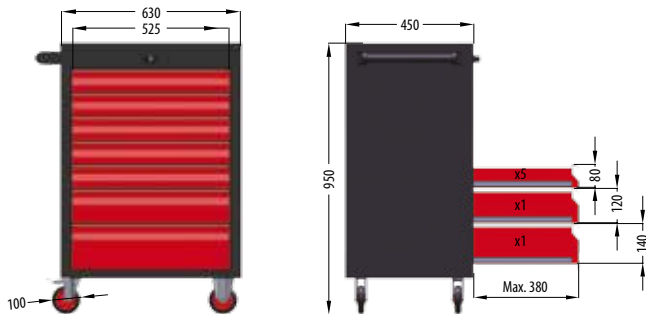

7 çekmece

KOD NO	YxGxD / mm	kg	FİYAT / TL
A02-07	950 x 630 x 450	55,3	

A06-03

Takım Sandığı (Boş) - 3 Çekmeceli

- Sağlam ve güvenilir yapı, elektrostatik boyalı yüksek kalite sac.
- GT PLUS ve GT serisi takım arabalarının üzerlerinde kolayca kullanılabilir.
- 3 adet SBS EVA sistemleriyle uyumlu % 100 açılabilen çekmece.
- Her çekmeceye 3 adet EVA konulabilme özelliği.
- 80 mm derinliğe sahip kapak altı hazne.
- Kolay açılmayı sağlayan, sürtünme yüzeyi düşük bilyalı teleskobik raylar.
- Entegre taşıma sapları

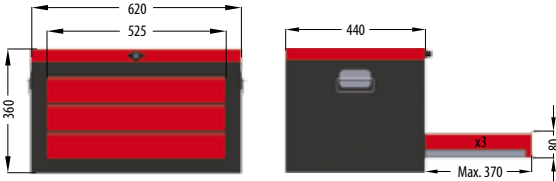

3 çekmece

KOD NO	YxGxD / mm	Kg	FİYAT / TL
A06-03	360 x 620 x 440	20	

A06-04J

Jumbo Takım Sandığı (Boş) - 4 Çekmeceli

- Sağlam ve güvenilir yapı, elektrostatik boyalı yüksek kalite sac.
- A01-07J takım arabaları üzerinde kolayca kullanılabilir.
- 4 adet SBS EVA sistemleriyle uyumlu % 100 açılabilen çekmece.
- Her çekmeceye 4 adet EVA konulabilme özelliği.
- 80 mm derinliğe sahip kapak altı hazne.
- Kolay açılmayı sağlayan, sürtünme yüzeyi düşük bilyalı teleskobik raylar.
- Entegre taşıma sapları.

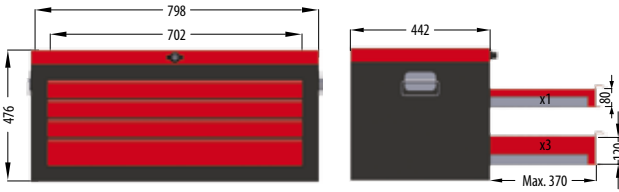

4 çekmece

KOD NO	YxGxD / mm	Kg	FİYAT / TL
A06-04J	476 x 798 x 442	30	

A07-06

Portatif Takım Sandığı (Boş) - 6 Çekmeceli

- Sağlam ve güvenilir yapı, elektrostatik boyalı yüksek kalite sac.
- Üst çekmece bölümü 3 ayrı gözden oluşmaktadır.
- 80 mm derinliğe sahip kapak altı hazne.
- Kolay açılmayı sağlayan, sürtünme yüzeyi düşük bilyalı teleskobik raylar.
- Entegre taşıma sapları.

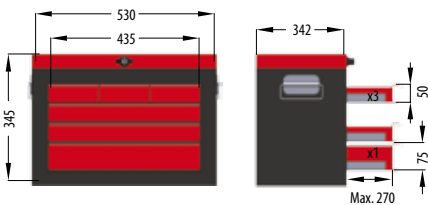

6 çekmece

KOD NO	YxGxD / mm	Kg	FİYAT / TL
A07-06	345 x 530 x 342	18	

■ A17 Serisi Çalışma Tezgahları

- Sökülebilir tasarım, kolay ve ucuz nakliye. Hızlı ve kolay kurulum.
- Kayın ağacından 18 mm su kontrası veya talep halinde 2 mm galvanizli sacla kaplanan 18 mm su kontrası çalışma masası.
- 3 adet, SBS EVA sistemleriyle uyumlu, % 100 açılabilen çekmece.
- Her çekmeceye 3 adet EVA konulabilme özelliği.
- Kolay açılmayı sağlayan, sürtünme yüzeyi düşük bilyalı teleskobik raylar.
- Zemine sabitlenebilen ayaklar.

A17 Ahşap Çalışma Tezgahı
A17S Galvaniz Kaplı Sac Çalışma Tezgahı

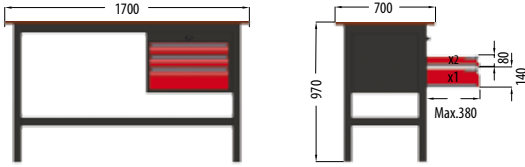

A17



A17S

KOD NO	GxYxD / mm	kg	FİYAT / TL
A17	1700 x 950 x 700	67	
A17S	1700 x 950 x 700	87	

■ A17P Serisi Çalışma Tezgahları (Panolu)

- Sökülebilir tasarım, kolay ve ucuz nakliye. Hızlı ve kolay kurulum.
- A17-H kancaları kullanılarak alet asmaya yarayan entegre panel.
- Kayın ağacından 18 mm su kontrası veya talep halinde 2 mm galvanizli sacla kaplanan 18 mm su kontrası çalışma masası.
- 3 adet, SBS EVA sistemleriyle uyumlu, % 100 açılabilen çekmece.
- Her çekmeceye 3 adet EVA konulabilme özelliği.
- Kolay açılmayı sağlayan, sürtünme yüzeyi düşük bilyalı teleskobik raylar.
- Zemine sabitlenebilen ayaklar.

A17P Ahşap Çalışma Tezgahı
A17SP Galvaniz Kaplı Sac Çalışma Tezgahı

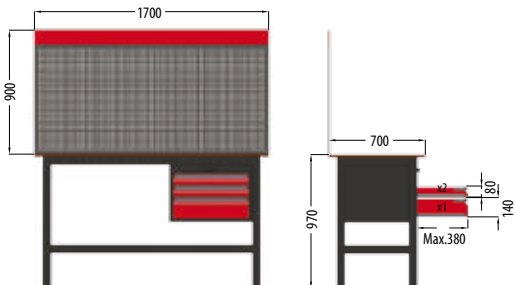

A17P



A17SP

KOD NO	GxYxD / mm	kg	FİYAT / TL
A17P	1700 x 1850 x 700	86	
A17SP	1700 x 1850 x 700	106	

A20 Serisi Alet Panoları

- Sağlam ve güvenilir yapı, yüksek kalite sac.
- Şık ve dayanıklı, elektrostatik çizilmez boya kaplama.
- A20-170 modeli A17 ve A17(S) çalışma tezgahları ile uyumludur.
- Ayrıca duvara monte edilerek de kullanılabilir.
- A20-100 modeli yalnızca duvara montaj için tasarlanmıştır.
- Panonun dolap üzerine montajını sağlayan civata ve pullar ile birlikte sevk edilir.
- A17-H kodlu kancalara uygun universal kare delik sistemi.

KOD NO	GxY / mm	kg	FİYAT / TL
A20-100	1000 x 700	10	
A20-170	1700 x 900	19	

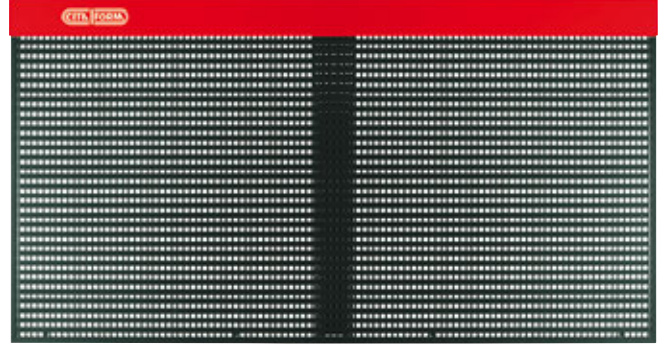

A17H Tezgah Pano Kancası

A01-PS, A01-PL, A20-100, A20-170 alet panoları ve A17(S)P panolu çalışma tezgahı için.

KOD NO	mm	mm	mm	FİYAT / TL
A17H	70	4.7	12	



A11-02 Basic Taşıma Arabası (Boş)

- Sağlam ve güvenilir yapı, yüksek kalite sac.
- Şık ve dayanıklı, elektrostatik çizilmez boya kaplama.
- 1 adet, SBS EVA sistemleriyle uyumlu, % 100 açılabilen çekmece. (Çekmeceye 3 adet EVA konulabilme özelliği.)
- 2 adet hacimli ürünleri taşımak için raf.
- Her çekmeceye, takım dolabı hareket halindeyken istem dışı açılmayı engelleyen Smart-Lock™ akıllı kilit sistemi.
- Uygun bir çalışma alanı sağlayan üst bölüm.

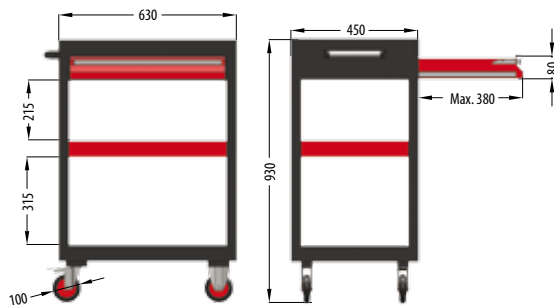

KOD NO	YxGxD / mm	kg	FİYAT / TL
A11-02	930 x 630 x 450	26	

RAPTOR Takım Çantası Programı

Ceta Form'dan zorlu dış koşullarda çalışan profesyoneller için yeni takım çantası programı. El aletlerimizin kabul edilmiş yüksek kalitesi, bu çanta programının sıradışı özellikleri ile birlikte mobil çalışmalarınızda yüksek standart sağlar.

IP67

- ✓ Su geçirmez tasarım
- ✓ Kişiselleştirilebilir iç dizilim
- ✓ Darbelere dayanıklı malzeme
- ✓ İstiflenebilme özelliği
- ✓ Yumuşak tutuşlu sap

A32 Takım Çantası



KOD NO	GxYxD / mm	kg	FİYAT/TL
A32	530 x 400 x 180	5	

A32H Takım Çantası (Çekçekli)



KOD NO	GxYxD / mm	kg	FİYAT/TL
A32H	530 x 400 x 230	6	

A25-3 Serisi

Metal Takım Çantaları - 3 Gözlü

- Kullanım esnasında aletlere kolay erişimi sağlayan katlanabilir tasarım.
- Büyük depolama kapasitesi.
- Güvenilir sac yapı; sık ve dayanıklı, elektrostatik çizilmez boya kaplama.
- Asma kilit için klipsli (asma kilit dahil değildir).



KOD NO	GxYxD / mm	kg	FİYAT / TL
A25-3S	300 x 145 x 200	2.7	
A25-3	420 x 145 x 200	3.5	

A25-5 Serisi

Metal Takım Çantaları - 5 Gözlü

- Kullanım esnasında aletlere kolay erişimi sağlayan katlanabilir tasarım
- Büyük depolama kapasitesi. A25-5L, A25-5XL kodlu çantalar, testere kolu veya 50 cm su terazisi alabilir.
- Güvenilir sac yapı; sık ve dayanıklı, elektrostatik çizilmez boya kaplama.
- Asma kilit için klipsli (asma kilit dahil değildir).



KOD NO	GxYxD / mm	kg	FİYAT / TL
A25-5	420 x 195 x 200	4.9	
A25-5L	510 x 195 x 200	5.7	
A25-5XL	600 x 195 x 200	6.2	

A27-19PL

Plastik Takım Çantası - 19"

- Yüksek depolama kapasitesi, kompakt boyutlar
- Üst kapakta iki adet organizatör
- Teleskopik taşıma kolu
- Çıkarılabilir tepsi
- Sağlam plastik kilitler
- Asma kilit için klips (asma kilit dahil değildir).



KOD NO	GxYxD / mm	kg	8	FİYAT / TL
A27-19PL	494 x 263 x 250	1.9	8	



A50M-43 Serisi 43 Parça Mekanikçi Alet Setleri

- Sanayide ve ticaretle çalışan mekanikçi profesyoneller için mükemmel alet kombinasyonu
- Bu set içerisinde yer alan tüm ürünler orijinal Ceta Form endüstriyel kalitesindedir
- Farklı takım çantaları ile satın alınabilir

43 Parça

KOD NO	GxYxD / mm	FİYAT/TL
A50M-43	Sadece İçerik	-
A50M-43A25 (A50M-43+A25-5L)	 510x195x200	
A50M-43A27 (A50M-43+A27-19PL)	 494x263x250	
A50M-43A32 (A50M-43+A32)	 530x400x180	
A50M-43A32H (A50M-43+A32H)	 530x400x230	

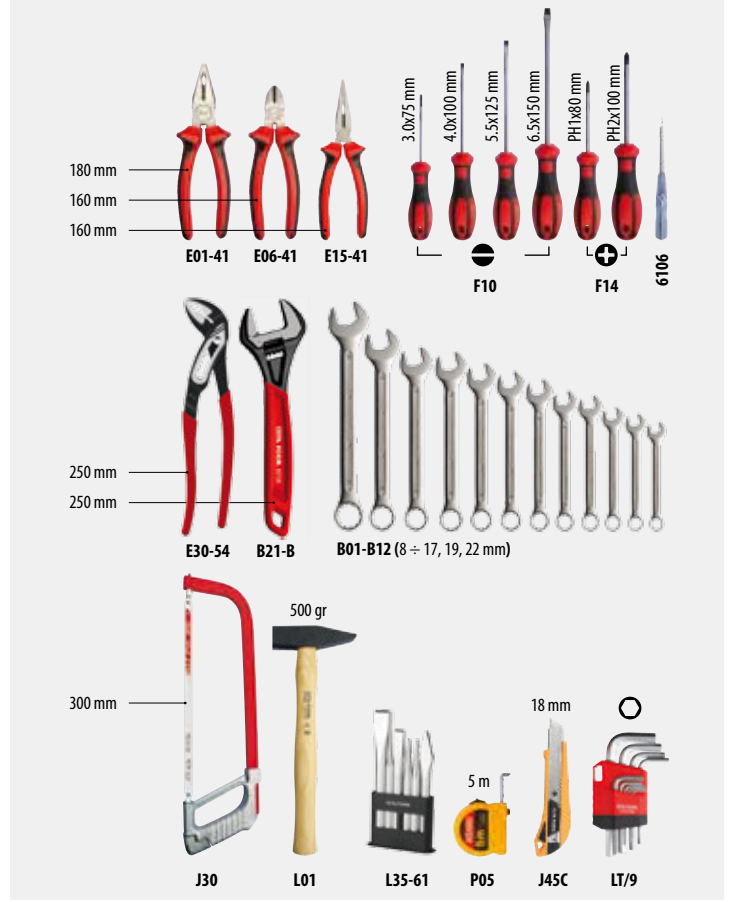

G99-0431 Serisi 31 Parça Elektrikçi Alet Setleri

- Sanayide ve ticaretle çalışan elektrikçi profesyoneller için mükemmel alet kombinasyonu
- Bu set içerisinde yer alan tüm ürünler orijinal Ceta Form endüstriyel kalitesindedir
- Farklı takım çantaları ile satın alınabilir

31 Parça

KOD NO	GxYxD / mm	FİYAT/TL
G99-0431	Sadece İçerik	-
G99-0431A27 (G99-0431+A27-19PL)	 494x263x250	
G99-0431A32 (G99-0431+A32)	 530x400x180	
G99-0431A32H (G99-0431+A32H)	 530x400x230	

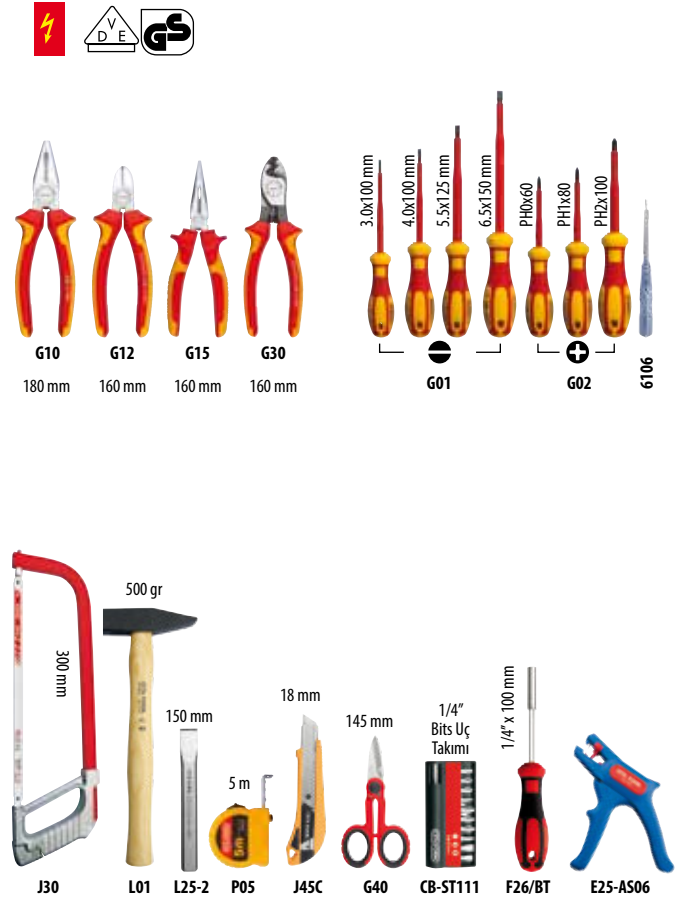

■ A50M-75PH2
75 Parça Universal Alet Seti

- Sanayide ve ticaretle çalışan profesyoneller için mükemmel alet kombinasyonu
- Bu set içerisinde yer alan tüm ürünler orijinal Ceta Form endüstriyel kalitesindedir
- Sağlam ve dayanıklı yüksek yoğunluklu polietilen çanta

75 Parça



KOD NO	FİYAT/TL
A50M-75PH2	

GxDxY / mm	gr
440x320x100	6300

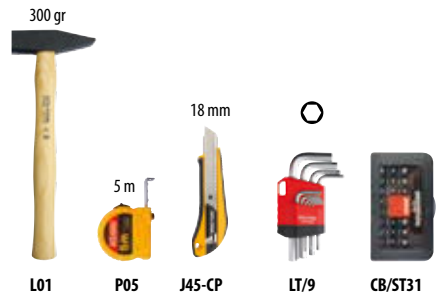
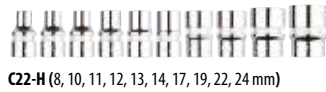
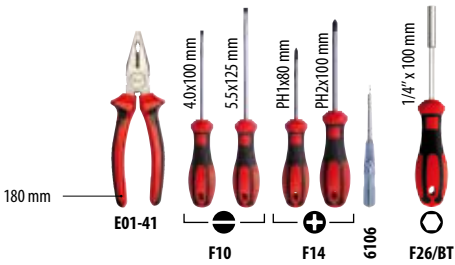

Ceta Form SBS EVA Sistemleri

Çift renkli EVA malzeme sayesinde yerinde olmayan aletlerin bir bakışta dikkat çekmesi çalışma ortamlarındaki verimliliği artırır.

3 Boyutlu EVA kesim teknolojisi ile aletler için en uygun yuvalar oluşturulur (pazardaki firmaların büyük çoğunluğu 2 boyutlu teknoloji kullanmaktadır).

Ürünleri yerlerinden kolay çıkarabilmek için yuvalar.

Kimyasal maddelere dayanıklı yüksek kaliteli EVA malzemesi



Eksik aletleri kolay farkedebilme

INFO



A01-06, A01-06W, A01-07, A01-07J, A01-11, A02-04, A02-05, A02-06, A02-07 takım arabaları, A06-03 takım sandığı ve A17S, A17P, A17SP, A17 takım tezgahı çekmeceleriyle uyumluluk.

B01-E16

16 Parça Kombine Anahtar Takımı



B01 (6, 7, 8, 9, 10, 11, 12, 13, 14, 15, 16, 17, 18, 19, 21, 22 mm) Kombine Anahtar

KOD NO	PARÇA SAYISI	FİYAT/TL
B01-E16	16	

B01-E04

4 Parça Kombine Anahtar Takımı



B01 (24, 27, 30, 32 mm) Kombine Anahtar

KOD NO	PARÇA SAYISI	FİYAT/TL
B01-E04	4	

B05R-E12

12 Parça C-GEAR Cırcırlı Kombine Anahtar Takımı (Özel Ağızlı)



B05R (8, 10, 11, 12, 13, 14, 17, 19 mm) C-GEAR Cırcırlı Kombine Anahtar (Özel Ağızlı)
B05-14S (1/4"- 10 mm), B05-38S (3/8"- 13 mm), B05-12S (1/2"- 19 mm) C-GEAR Lokma Adaptörleri, B05-14B (1/4"- 10 mm) C-GEAR Bits Adaptörü

KOD NO	PARÇA SAYISI	FİYAT/TL
B05R-E12	12	

B01-E21

21 Parça Kombine Anahtar ve Allen Seti



B01 (6, 7, 8, 9, 10, 11, 12, 13, 14, 17, 19, 22 mm) Kombine Anahtar
LT/9 (1.5, 2, 2.5, 3, 4, 5, 6, 8, 10 mm)
L Allen Anahtar Takımı (Kısa Tip-Nikel Kaplı)

KOD NO	PARÇA SAYISI	FİYAT/TL
B01-E21	21	

B05-E12

12 Parça C-GEAR Cırcırlı Kombine Anahtar Takımı (Düz)



B05 (8, 10, 11, 12, 13, 14, 17, 19 mm) C-GEAR Cırcırlı Kombine Anahtar (Düz)
B05-14S (1/4"- 10 mm), B05-38S (3/8"- 13 mm), B05-12S (1/2"- 19 mm) C-GEAR Lokma Adaptörleri, B05-14B (1/4"- 10 mm) C-GEAR Bits Adaptörü

KOD NO	PARÇA SAYISI	FİYAT/TL
B05-E12	12	

B06-E12

12 Parça C-GEAR Cırcırlı Kombine Anahtar Takımı (Mafsallı)



B06 (8, 10, 11, 12, 13, 14, 17, 19 mm) C-GEAR Cırcırlı Kombine Anahtar (Mafsallı)
B05-14S (1/4"- 10 mm), B05-38S (3/8"- 13 mm), B05-12S (1/2"- 19 mm) C-GEAR Lokma Adaptörleri, B05-14B (1/4"- 10 mm) C-GEAR Bits Adaptörü

KOD NO	PARÇA SAYISI	FİYAT/TL
B06-E12	12	

B10-E08
8 Parça Çatal İki Ağız Anahtar Takımı



B10 (6x7, 8x9, 10x11, 12x13, 14x15, 16x17, 18x19, 20x22 mm)
Çatal İki Ağız Anahtar (Kısa Tip)

KOD NO	PARÇA SAYISI	FİYAT / TL
--------	--------------	------------

B10-E08	8	
---------	---	--

B17-E18
18 Parça Dış TORX Lokma ve Anahtar Seti



B17 (E06xE08, E10xE12, E14xE18, E20xE24) Dış TORX Anahtar
C06 (E4, E5, E6, E7, E8, E10) 1/4" Dış TORX Lokma Anahtar
C26 (E10, E12, E14, E16, E18, E20, E22, E24) 1/2" Dış TORX Lokma Anahtar

KOD NO	PARÇA SAYISI	FİYAT / TL
--------	--------------	------------

B17-E18	18	
---------	----	--

K99-12-E14
14 Parça T Saplı ve L TORX Anahtar Seti



K12 (T10, T15, T20, T25, T30, T40) T Saplı TORX Anahtar
LT/700L (T9, T10, T15, T20, T25, T27, T30, T40) TORX L Anahtar Takımı (Uzun Tip)

KOD NO	PARÇA SAYISI	FİYAT / TL
--------	--------------	------------

K99-12-E14	14	
------------	----	--

B10-E12
12 Parça Çatal İki Ağız Anahtar Takımı



B10 (6x7, 8x9, 10x11, 12x13, 14x15, 16x17, 18x19, 20x22, 21x23, 24x26, 25x28, 30x32 mm) Çatal İki Ağız Anahtar (Kısa Tip)

KOD NO	PARÇA SAYISI	FİYAT / TL
--------	--------------	------------

B10-E12	12	
---------	----	--

K99-10-E06
6 Parça T Saplı Allen Anahtar Takımı

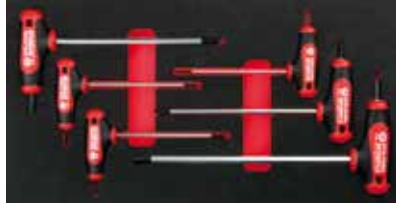

K10 (2.0, 2.5, 3.0, 4.0, 5.0, 6.0 mm) T Saplı Allen Anahtar

KOD NO	PARÇA SAYISI	FİYAT / TL
--------	--------------	------------

K99-10-E06	6	
------------	---	--

C00-E52H2
52 Parça 1/4" Lokma ve Allen Anahtar Seti



C01-12 1/4" Düğmeli Cırcır Kolu
C01-20 1/4" Lokma Tornavidası
C01-80 1/4" Üniversal Mafsıl
C01-40 1/4" T-Kol (115 mm)
C01-70 1/4" Uzatma Kolları (50, 150 mm)
C02-H (4, 5, 5.5, 6, 7, 8, 9, 10, 11, 12, 13, 14 mm)
1/4" 6 Köşe Lokma Anahtar
C04-H (5, 5.5, 6, 7, 8, 9, 10, 11, 12, 13 mm)
1/4" 6 Köşe Derin Lokma Anahtar
C08-T (T10, T15, T20, T25, T27, T30, T40) 1/4" TORX Uçlu Lokma
C08-H (3.0, 4.0, 5.0, 6.0, 8.0) 1/4" Allen Uçlu Lokma
C08-S (5.5 mm) 1/4" Düz Uçlu Lokma
C08-PH (PH1, PH2) 1/4" Yıldız Uçlu Lokma
LT/9 (1.5, 2, 2.5, 3, 4, 5, 6, 8, 10 mm) 9 Parça L Allen Anahtar Takımı (Kısa Tip-Nikel Kaplı)

KOD NO	PARÇA SAYISI	FİYAT / TL
--------	--------------	------------

C00-E52H2	52	
-----------	----	--

B14-E08
8 Parça Yıldız İki Ağız Anahtar Takımı

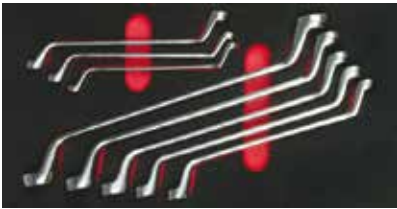

B14 (6x7, 8x9, 10x11, 12x13, 14x15, 16x17, 18x19, 20x22 mm)
Yıldız İki Ağız Anahtar

KOD NO	PARÇA SAYISI	FİYAT / TL
--------	--------------	------------

B14-E08	8	
---------	---	--

K99-10-E15
15 Parça T Saplı ve L Topbaşı Allen Anahtar Seti



K10 (2.0, 2.5, 3.0, 4.0, 5.0, 6.0 mm) T Saplı Allen Anahtar
LT/900 (1.5, 2, 2.5, 3, 4, 5, 6, 8, 10 mm) Topbaşı L Allen Anahtar Takımı (Uzun Tip)

KOD NO	PARÇA SAYISI	FİYAT / TL
--------	--------------	------------

K99-10-E15	15	
------------	----	--



C00-E26H4**26 Parça 1/4" Lokma ve Allen Anahtar Seti**

C01-14 1/4" Düğmeli Cırcır Kolu
C01-80 1/4" Üniversal Mafsal
C01-40 1/4" T-Kol (115 mm)
C01-70 1/4" Uzatma Kolları (50, 150 mm)
C02-H (4, 4.5, 5, 5.5, 6, 7, 8, 9, 10, 11, 12, 13 mm)
 1/4" 6 Köşe Lokma Anahtar
LT/9 (1.5, 2, 2.5, 3, 4, 5, 6, 8, 10 mm)
 L Allen Anahtar Takımı (Kısa Tip-Nikel Kaplı)

KOD NO	PARÇA SAYISI	FİYAT / TL
C00-E26H4	26	

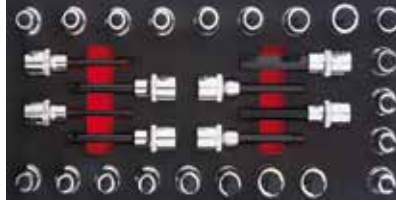
C28S-E29**29 Parça 1/2" TORX-Allen-XZN Lokmalı Bits Takımı**

C28S-T (T20, T25, T27, T30, T40, T45, T50, T55, T60) x 30 mm
 1/2" TORX Uçlu Lokma (Kısa Tip)
C28S-TL (T30, T40, T45, T50) x 75 mm
 1/2" TORX Uçlu Lokmalar (Uzun Tip)
C28S-H (5, 6, 7, 8, 10, 12, 14 mm) x 30 mm
 1/2" Allen Uçlu Lokma (Kısa Tip)
C28S-HL (6, 8, 10, 12 mm) x 75 mm
 1/2" Allen Uçlu Lokma (Uzun Tip)
C28S-X (M05, M06, M08, M10, M12) x 30 mm
 1/2" XZN Uçlu Lokma (Kısa Tip)

KOD NO	PARÇA SAYISI	FİYAT / TL
C28S-E29	29	

C20-E23H4**23 Parça 1/2" Lokma Takımı (C21-14 Kol ile)**

C21-14 1/2" Cırcır Kolu
C21-70 1/2" Uzatma Kolları (125, 250 mm)
C21-80 1/2" Üniversal Mafsal
C11-92 3/8" Lokma Adaptörü - D:3/8" E:1/2"
C22-H (8, 9, 10, 11, 12, 13, 14, 15, 16, 17, 18, 19, 21, 22, 24, 27, 30, 32mm) 1/2" 6 Köşe Lokma Anahtar

KOD NO	PARÇA SAYISI	FİYAT / TL
C20-E23H4	23	

C10-E18H2**18 Parça 3/8" Lokma Takımı**

C11-12 3/8" Düğmeli Cırcır Kolu
C11-70 3/8" Uzatma Kolları (75, 150 mm)
C11-40 3/8" T-Kol (200 mm)
C11-80 3/8" Üniversal Mafsal
C12-H (8, 10, 11, 12, 13, 14, 15, 16, 17, 18, 19, 21, 22 mm)
 3/8" 6 Köşe Lokma Anahtar

KOD NO	PARÇA SAYISI	FİYAT / TL
C10-E18H2	18	

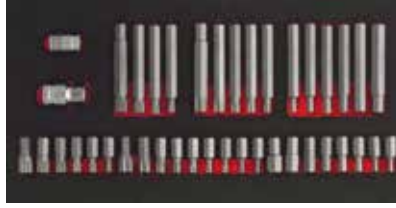
C28-SSE40**40 Parça H10 TORX-Allen-XZN Lokmalı Bits Uç Takımı**

BT/8005 3/8" Bits Tutucu Lokma (10 mm)
BT/8008 1/2" Bits Tutucu Lokma (10 mm)
CB/1000 (T20, T25, T27, T30, T40, T45, T50, T55, T60) x 30 mm H10 TORX Bits Uç (Kısa Tip)
CB/1100 (T40, T45, T50, T55, T60) x 75 mm H10 TORX Bits Uç (Uzun Tip)
CB/2000 (4, 5, 6, 7, 8, 10, 12, 14 mm) x 30 mm H10 Allen Bits Uç (Kısa Tip)
CB/2100 (5, 6, 7, 8, 10, 12 mm) x 75 mm H10 Allen Bits Uç (Uzun Tip)
CB/3000 (M05, M06, M08, M10, M12, M14) x 30 mm H10 XZN Bits Uç (Kısa Tip)
CB/3100 (M6, M8, M10, M12) x 75 mm H10 XZN Bits Uç (Uzun Tip)

KOD NO	PARÇA SAYISI	FİYAT / TL
C28-SSE40	40	

C62-E18**18 Parça 1/2" Havalı Lokma Takımı**

C61-74 1/2" Havalı Uzatma Kolu (125 mm)
C61-92 1/2" Havalı Lokma Adaptörü - D:1/2" E:3/4"
C62-H (10, 11, 12, 13, 14, 15, 16, 17, 18, 19, 21, 22, 24, 27, 30, 32 mm) 1/2" 6 Köşe Havalı Lokma Anahtar

KOD NO	PARÇA SAYISI	FİYAT / TL
C62-E18	18	

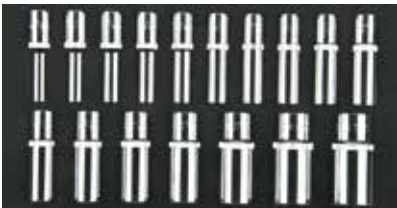
C24-E17H**17 Parça 1/2" Derin Lokma Anahtar Takımı**

C24-H (8, 10, 11, 12, 13, 14, 15, 16, 17, 18, 19, 21, 22, 24, 27, 30, 32mm) 1/2" 6 Köşe Derin Lokma Anahtar

KOD NO	PARÇA SAYISI	FİYAT / TL
C24-E17H	17	

C20-E23H2**23 Parça 1/2" Lokma Takımı (C21-12 Kol ile)**

C21-12 1/2" Düğmeli Cırcır Kolu
C21-70 1/2" Uzatma Kolları (125, 250 mm)
C21-80 1/2" Üniversal Mafsal
C21-40 1/2" T-Kol (250 mm)
C22-H (8, 10, 11, 12, 13, 14, 15, 16, 17, 18, 19, 20, 21, 22, 24, 27, 30, 32mm) 1/2" 6 Köşe Lokma Anahtar

KOD NO	PARÇA SAYISI	FİYAT / TL
C20-E23H2	23	

C64-E10**10 Parça 1/2" Havalı Derin Lokma Anahtar Takımı**

C64-H (10, 11, 12, 13, 14, 17, 19, 21, 22, 24 mm) 1/2" 6 Köşe Derin Havalı Lokma Anahtar

KOD NO	PARÇA SAYISI	FİYAT / TL
C64-E10	10	

F99-E701

7 Parça C-PLUS Düz-PH Tornavida Takımı



F10 (3.0x75, 4.0x100, 5.5x125, 6.5x150, 8.0x150 mm)
C-PLUS Düz Uçlu Tornavida (Kabin Tipi)

F14 (PH1x80, PH2x100 mm) C-PLUS Yıldız Uçlu Tornavida

KOD NO	PARÇA SAYISI	FİYAT / TL
F99-E701	7	

F99-E3902

39 Parça C-PLUS Düz-PZ Tornavida ve Bits Seti



F10 (3.0x75, 4.0x100, 5.5x125, 6.5x150 mm)
C-PLUS Düz Uçlu Tornavida (Kabin Tipi)

F17 (PZ1x80, PZ2x100 mm) C-PLUS Pozitiv Uçlu Tornavida

F26/BT 1/4"x100 mm C-PLUS Bits Tutucu Tornavida

CB/ST31 31 Parça Bits Uç Takımı

6106 Kontrol Kalemi (VDE Onaylı-Büyük)

KOD NO	PARÇA SAYISI	FİYAT / TL
F99-E3902	39	

F99-E0706

7 Parça C-PLUS Delikli TORX Tornavida Takımı



F19 (T10x80, T15x80, T20x100, T25x100, T27x115, T30x115,
T40x130 mm) C-PLUS Delikli TORX Uçlu Tornavida

KOD NO	PARÇA SAYISI	FİYAT / TL
F99-E0706	7	

4000M-E701

7 Parça TOREX Düz-PH Tornavida Takımı



4100M (3.0x75, 4.0x100, 5.5x125, 6.5x150, 8.0x150 mm)
TOREX Düz Uçlu Tornavida

4200M (PH1x80, PH2x100 mm) TOREX Yıldız Uçlu Tornavida

KOD NO	PARÇA SAYISI	FİYAT / TL
4000M-E701	7	

4000M-E1901

19 Parça Torex Düz-PH Tornavida ve Bits Seti



4100M (3.0x75, 4.0x100, 5.5x125, 6.5x150 mm)
TOREX Düz Uçlu Tornavida

4200M (PH1x80, PH2x100 mm) TOREX Yıldız Uçlu Tornavida

3100/BT1 1/4"x100 mm Depolu Bits Tutucu Tornavida

CB/ST111 11 Parça Bits Uç Takımı - Düz/Yıldız/Pozitiv

6106 Kontrol Kalemi (VDE Onaylı-Büyük)

KOD NO	PARÇA SAYISI	FİYAT / TL
4000M-E1901	19	

4400M-E701

7 Parça TOREX TORX Tornavida Takımı



4400M (T10x80, T15x80, T20x100, T25x100, T27x115,
T30x115, T40x130 mm) TOREX TORX Uçlu Tornavida

KOD NO	PARÇA SAYISI	FİYAT / TL
4400M-E701	7	

F99-E0507

5 Parça C-PLUS Lokma Tornavida Takımı



F20 (6, 7, 8, 10, 13 mm) C-PLUS Lokma Uçlu Tornavida

KOD NO	PARÇA SAYISI	FİYAT / TL
F99-E0507	5	

F99-E3901

39 Parça C-PLUS Düz-PH Tornavida ve Bits Seti



F10 (3.0x75, 4.0x100, 5.5x125, 6.5x150 mm)
C-PLUS Düz Uçlu Tornavida (Kabin Tipi)

F14 (PH1x80, PH2x100 mm) C-PLUS Yıldız Uçlu Tornavida

F26/BT 1/4"x100 mm C-PLUS Bits Tutucu Tornavida

CB/ST31 31 Parça Bits Uç Takımı

6106 Kontrol Kalemi (VDE Onaylı-Büyük)

KOD NO	PARÇA SAYISI	FİYAT / TL
F99-E3901	39	

F99-E0705

7 Parça C-PLUS TORX Tornavida Takımı



F18 (T10x80, T15x80, T20x100, T25x100, T27x115,
T30x115, T40x130 mm) C-PLUS TORX Uçlu Tornavida

KOD NO	PARÇA SAYISI	FİYAT / TL
F99-E0705	7	

1300M-E501

5 Parça Torex Lokma Tornavida Takımı



1300M (6, 7, 8, 10, 13 mm) TOREX Lokma Uçlu Tornavida

KOD NO	PARÇA SAYISI	FİYAT / TL
1300M-E501	5	

E99-41-E0103**3 Parça DuoTech Pense Takımı (Polisajlı)**

E01-41-0180 180 mm Kombine Pense (Polisajlı/DuoTech Sap)
E06-41-0160 160 mm Yan Keski (Polisajlı/DuoTech Sap)
E15-41-0160 160 mm Kargaburun (Polisajlı/DuoTech Sap)

KOD NO	PARÇA SAYISI	FİYAT/TL
E99-41-E0103	3	

E99-44-E0404**4 Parça Segman Pensesi Takımı**

E65-44-0180 180 mm Dış Segman Pensesi (Düz Uçlu-Yaylı)
E66-44-0180 180 mm Dış Segman Pensesi (Eğri Uçlu-Yaylı)
E67-44-0180 180 mm İç Segman Pensesi (Düz Uçlu-Yaysız)
E68-44-0180 180 mm İç Segman Pensesi (Eğri Uçlu-Yaysız)

KOD NO	PARÇA SAYISI	FİYAT/TL
E99-44-E0404	4	

H99-31-E0310**10 Parça Mikro Pense ve Tornavida Seti**

H305-1105B Elektronikçi Yan Keski (Oval Kafa-Standart Ebat)
H335-120 Elektronikçi Kargaburun (Dişli Tutma Yüzeyi)
H355-140 Elektronikçi İğne Kargaburun
H01 (1.5 x 40, 2.0 x 60, 2.5 x 80, 3.0 x 80 mm)
Düz Uçlu Elektronikçi Tornavida
H02 (PH00 x 60, PH0 x 60 mm) Yıldız Uçlu Elektronikçi Tornavida
H41-06-0115 Düz Cımbız



KOD NO	PARÇA SAYISI	FİYAT/TL
H99-31-E0310	10	

E99-43-E0103**3 Parça UniGrip Pense Takımı (Polisajlı)**

E01-43-0180 180 mm Kombine Pense (Polisajlı/UniGrip Sap)
E06-43-0160 160 mm Yan Keski (Polisajlı/UniGrip Sap)
E15-43-0160 160 mm Kargaburun (Polisajlı/UniGrip Sap)

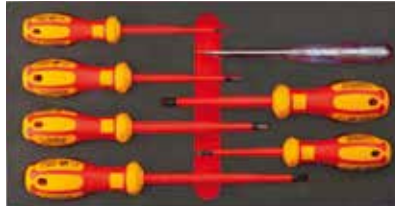
KOD NO	PARÇA SAYISI	FİYAT/TL
E99-43-E0103	3	

G99-E701**7 Parça C-PLUS VDE 1000V İzoleli Düz-PH Tornavida Takımı**

 
G01 (3.0x100, 4.0x100, 5.5x125, 6.5x150 mm)
C-PLUS 1000V İzoleli Düz Uçlu Tornavidalar (VDE Onaylı)
G02 (PH1x80, PH2x100 mm)
C-PLUS 1000V İzoleli Yıldız Uçlu Tornavidalar (VDE Onaylı)
G106 Kontrol Kalem (VDE Onaylı-Büyük)

KOD NO	PARÇA SAYISI	FİYAT/TL
G99-E701	7	

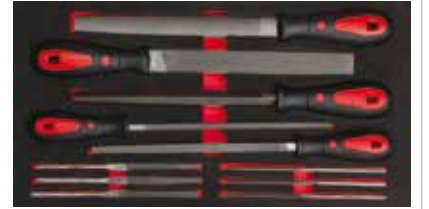
J72-E0811**11 Parça Tesviyecici ve Saatçi Eğe Takımı**

J55-108H Standart Eğe (Kalın Diş)- 200 mm
J56-108H Yarı Yuvarlak Eğe (Kalın Diş)- 200 mm
J57-108H Yuvarlak Eğe (Kalın Diş)- 200 mm
J58-108H Kare Eğe (Kalın Diş)- 200 mm
J59-108H Üç Köşe Eğe (Kalın Diş)- 200 mm
J75-R06 Saatçi Eğe Takımı:
Sivri Uçlu Lama Eğe -160 mm, Düz Lama Eğe -160 mm,
Üçgen Eğe -160 mm, Yuvarlak Eğe -160 mm,
Kare Eğe-160 mm, Yarı Yuvarlak Eğe-160 mm

KOD NO	PARÇA SAYISI	FİYAT/TL
J72-E0811	11	

E99-E0503**3 Parça Ayarlı Pense ve Kurbağacık Seti**

E30-54-0250 250 mm Papağan Pense
(Kutu Mafsal-PVC Daldırma Sap)
E50-240-2 Universal Ayarlı Pense
B21-250B 250 mm Kurbağacık Anahtar
(Fosfat Kaplı-PVC Daldırma Saplı)

KOD NO	PARÇA SAYISI	FİYAT/TL
E99-E0503	3	

G99-18-E0103**3 Parça DuoTech VDE 1000 V İzoleli Pense Takımı**

 
G10-18-0180 180 mm 1000V İzoleli Kombine Pense (VDE Onaylı)
G12-18-0160 160 mm 1000V İzoleli Yan Keski (VDE Onaylı)
G15-18-0160 160 mm 1000V İzoleli Kargaburun (VDE Onaylı)

KOD NO	PARÇA SAYISI	FİYAT/TL
G99-18-E0103	3	

JP99-E06**6 Parça Ölçüm ve Kesim Alet Seti**

G40-48 (145 mm) Çok Amaçlı Elektrikli Makası
J06-250 (250 mm) Sac Makası (İngiliz Modeli)
J45C Compact Maket Bıçağı (18 mm)
P05-0519 (5 m x 19 mm) Compact Şerit Metre
P15-030 (30 cm) Çelik Cetvel (Paslanmaz)
P54-205 Filler Çakısı (Metrik - 20 Yaprak)

KOD NO	PARÇA SAYISI	FİYAT/TL
JP99-E06	6	

L99-E02
2 Parça Çekiç Seti



L01-500 Tesviyeci Çekiçi (500 gr)
L12-40 Plastik Kafalı Çekiç (Ø 40 mm)

KOD NO	PARÇA SAYISI	FİYAT/TL
L99-E02	2	

L99-E08
8 Parça Çekiç ve Keski Seti



L01-500 Tesviyeci Çekiçi (500 gr)
L12-40 Plastik Kafalı Çekiç (Ø 40 mm)
L27-125 Düz Keski (Tesviyeci Tipi) (12 x 125 mm)
L27-150 Düz Keski (Tesviyeci Tipi) (16 x 150 mm)
L28-125 Tırnak Keski (5 x 125 mm)
L29-4 Nokta Zimba (4 x 120 mm)
L30-3 Konik Pim Zimba (3 x 120 mm)
L31-4 Düz Pim Zimba (4 x 150 mm)

KOD NO	PARÇA SAYISI	FİYAT/TL
L99-E08	8	

R99-E24
24 Parça Genel Bakım Seti



R21-P19 19 Parça HSS Matkap Ucu Takımı
R15-MPL LED Cep Feneri (Mıknatıslı Parça Yakalamalı)
J45C Compact Maket Bıçağı (18 mm)
P05-0519 (5 m x 19 mm) Compact Şerit Metre
P15-030 (30 cm) Çelik Cetvel (Paslanmaz)
P54-205 Filler Çakısı (Metrik - 20 Yaprak)

KOD NO	PARÇA SAYISI	FİYAT/TL
R99-E24	24	

R99-E32
32 Parça Matkap Ucu ve Darbeli Tornavida Seti



R15-1000 400 mm Mıknatıslı Parça Yakalama (Spiral Şaftlı)
R21-P19 19 Parça HSS Matkap Ucu Takımı
F28-M121 Darbeli Bits Tornavida Seti:
1/2" Darbeli Tornavida, (1/2" - 5/16") Adaptör
CB/516SL Serisi (8, 10, 12 mm) 5/16" Düz Uçlu Bits
CB/516PH Serisi (PH2, PH3, PH4) 5/16" Yıldız Uçlu Bits
CB/516TX Serisi (T30, T40, T45, T50) 5/16" TORX Uçlu Bits

KOD NO	PARÇA SAYISI	FİYAT/TL
R99-E32	32	

R01-E05
5 Parça Perçin Tabancası Seti



R01-260 Perçin Pensi, 4 x 20 (Ø 2,4 - 3,2 - 4,0 - 4,8 mm) Pop Perçin

KOD NO	PARÇA SAYISI	FİYAT/TL
R01-E05	5	

N14-E11
11 Parça Karter Tapa ve Yağ Filtre Sökme Seti



N14-0615 Metal Bantlı Yağ Filtre Anahtarları (Ergo Saplı)
N14-10 Karter Tapa Anahtarları (8 x 10 mm)
N14-12R09 9 Parça 3/8" Karter Tapa Anahtar Takımı

KOD NO	PARÇA SAYISI	FİYAT/TL
N14-E11	11	

N23-E05
5 Parça Lastik Bakım Seti



N23-0730 300 mm Lastik Levyesi
N23-0525 Balans Kurşun Pensesi
C64-H.P Serisi (17, 19, 21 mm) 1/2" Derin Havallı Lokma Anahtarlar (Plastik Korumalı)

KOD NO	PARÇA SAYISI	FİYAT/TL
N23-E05	5	

N43-E09
9 Parça Oto Elektrikçi Seti



G09-11 Oto Elektrik Kontrol Kalemi
G09-16 Profesyonel Oto Elektrik Kontrol Kalemi
E69-YT1 İzoleli Kablo Pabuçu Sıkma Pensesi Kablo Pabuçu Seti 6 tip

KOD NO	PARÇA SAYISI	FİYAT/TL
N43-E09	9	

N17-E08
8 Parça Özel Oto Lokma Takımı



N17-05 Serisi (22x78, 22x110, 27x78 mm) 1/2" Dizel Enjektör Lokması
N18-1522S (22x90 mm) 3/8" Oksijen (Lambda) Sensör Lokması
N18-1522F (22x250 mm) Oksijen (Lambda) Sensör Lokma Kolu
C21-91 1/2" Lokma Adaptörü (Kolla Kullanıma Uygun) - D:1/2" E:3/8"
C27-R Serisi (16 ve 21 mm) 1/2" Buji Lokması (Contalı)

KOD NO	PARÇA SAYISI	FİYAT/TL
N17-E08	8	

AE00
5 Bölmeli Boş Eva Modül



Bu modül vida, civata, pul vb. koymak için kullanılır.

KOD NO	PARÇA SAYISI	FİYAT/TL
AE00	-	

DOLU TAKIM ARABALARI PROGRAMI

MODEL	İÇERİK	A02-05 - GT Takım Arabası	A01-06 - GT Plus Takım Arabası	A02-06 - GT Takım Arabası	A01-07 - GT Plus Takım Arabası	A02-07 - GT Takım Arabası	A01-07J - GT Plus Jumbo Takım Arabası
JUNIOR	115 PARÇA GENEL MAKSATLI ALET SETİ	A50TK-115A02					
JUNIOR	140 PARÇA GENEL MAKSATLI ALET SETİ	A50TK-140A02T					
MIDI	184 PARÇA GENEL MAKSATLI ALET SETİ		A50TK-184A01	A50TK-184A02			
MIDI	205 PARÇA GENEL MAKSATLI ALET SETİ		A50TK-205A01T	A50TK-205A02T			
MAXI	222 PARÇA GENEL MAKSATLI ALET SETİ				A50TK-222A01	A50TK-222A02	
MAXI	241 PARÇA GENEL MAKSATLI ALET SETİ				A50TK-241A01T	A50TK-241A02T	
SUPER MAXI	304 PARÇA GENEL MAKSATLI ALET SETİ						A50TK-304A01T
AUTO MAXI	263 PARÇA OTOMOTİV ALET SETİ				A50CR-263A01T	A50CR-263A02T	
AUTO SUPER MAXI	314 PARÇA OTOMOTİV ALET SETİ						A50CR-314A01T

115 Parça JUNIOR Takım Arabalı
Alet Seti (Genel Maksatlı)

JUNIOR

A50TK-115A02

115 Parça JUNIOR Alet Seti
+A02-05 Takım Arabası

GT

A02-05
Takım Arabası



5 çekmece

Y: 825 mm G: 630 mm D: 450 mm

PARÇA

1	B01-E21	Kombine Anahtar ve Allen Seti	21
2	B10-E08	Çatal İki Ağız Anahtar Takımı	8
3	K99-10-E06	T Saplı Allen Anahtar Seti	6
4	C20-E23H4	1/2" Lokma Takımı (14 Serisi Kol ile)	23
5	C00-E40PH2	1/4" Lokma Takımı (12 Serisi Kol ile)	40
6	1300M-E501	Torex Lokma Tornavida Takımı	5
7	4000M-E701	TOREX Düz-PH Tornavida Takımı	7
8	E99-43-E0103	UniGrip Pense Takımı (Polisajlı)	3
9	L99-E02	Çekiç Seti	2

KOD NO	FİYAT/TL
A50TK-115A02	
A50TK-115 *	

* Takım arabası hariç set

115 Parça

4 C20-E23H4 5 C00-E40PH2 6 1300M-E501



1 B01-E21 2 B10-E08 3 K99-10-E06

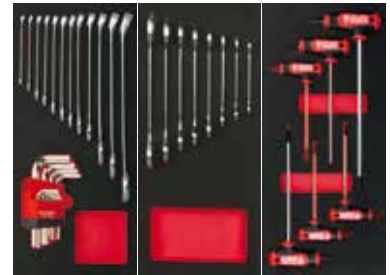

7 4000M-E701 8 E99-43-E0103 9 L99-E02





140 Parça JUNIOR Takım Arabalı
Alet Seti (Genel Maksatlı)

JUNIOR

A50TK-140A02T

140 Parça JUNIOR Alet Seti
+A02-05 Takım Arabası



A02-05
Takım Arabası



5 çekmece

Y: 825 mm G: 630 mm D: 450 mm

		PARÇA	
1	B01-E21	Kombine Anahtar ve Allen Seti	21
2	B10-E08	Çatal İki Ağız Anahtar Takımı	8
3	C20-E23H2	1/2" Lokma Anahtar Takımı	23
4	F99-E3901	C-PLUS - Düz/PH Tornavida ve Bits Seti	39
5	E99-41-E0103	DuoTech Pense Takımı (Polisajlı)	3
6	JP99-E06	Ölçüm ve Kesim Alet Seti	6
7	L99-E08	Çekiç ve Keski Seti	8
8	R99-E32	Matkap Ucu ve Darbeli Tornavida Seti	32
9	AE00	5 Bölümlü Boş Eva Modül	Boş

KOD NO	FİYAT / TL
A50TK-140A02T	
A50TK-140T *	

* Takım arabası hariç set

140 Parça

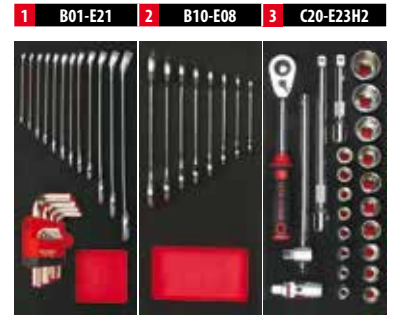

4 F99-E3901 5 E99-41-E0103 6 JP99-E06



7 L99-E08 8 R99-E32 9 AE00



Ceta Form,
global iş ortağınız



184 Parça MIDI Takım Arabalı Alet Setleri (Genel Maksatlı)

MIDI

A50TK-184A01

184 Parça MIDI Alet Seti
+A01-06 Takım Arabası

GT-PLUS

A01-06
Takım Arabası



6 çekmece

Y: 975 mm G: 710 mm D: 450 mm

A50TK-184A02

184 Parça MIDI Alet Seti
+A02-06 Takım Arabası

GT

A02-06
Takım Arabası



6 çekmece

Y: 825 mm G: 630 mm D: 450 mm

		PARÇA	
1	B01-E16	Kombine Anahtar Takımı	16
2	B10-E08	Çatal İki Ağız Anahtar Takımı	8
3	K99-10-E15	T Saplı ve L Topbaşlı Allen Anahtar Seti	15
4	C00-E26H4	1/4" Lokma ve Allen Anahtar Seti (C21-14 Kol ile)	26
5	C20-E23H4	1/2" Lokma Takımı (14 Serisi Kol ile)	23
6	C28-SSE40	H10 TORX-Allen-XZN Lokmalı Bits Uç Takımı	40
7	4000M-E1901	Torex Düz-PH Tornavida ve Bits Seti	20
8	1300M-E501	Torex Lokma Tornavida Takımı	5
9	E99-43-E0103	UniGrip Pense Takımı (Polisajlı)	3
10	E99-0503	Ayarlı Pense ve Kurbağacık Seti	3
11	L99-E02	Çekiç Seti	2
12	R99-E24	Genel Bakım Seti	24

KOD NO	FİYAT / TL
A50TK-184A01	
A50TK-184A02	
A50TK-184 *	

* Takım arabası hariç set

184 Parça

1 B01-E16 2 B10-E08 3 K99-10-E15



4 C00-E26H4 5 C20-E23H4 6 C28-SSE40



7 4000M-E1901 8 1300M-E501 9 E99-43-E0103



10 E99-0503 11 L99-E02 12 R99-E24





205 Parça MIDI Takım Arabalı
Alet Setleri (Genel Maksatlı)

MIDI

A50TK-205A01T

205 Parça MIDI Alet Seti
+A01-06 Takım Arabası

GT-PLUS

A01-06
Takım Arabası



Y: 975 mm G: 710 mm D: 450 mm

A50TK-205A02T

205 Parça MIDI Alet Seti
+A02-06 Takım Arabası

GT

A02-06
Takım Arabası



Y: 825 mm G: 630 mm D: 450 mm

		PARÇA	
1	B01-E16	Kombine Anahtar Takımı	16
2	B10-E08	Çatal İki Ağız Anahtar Takımı	8
3	K99-10-E15	T Saplı ve Topbaşı Allen Anahtar Seti	15
4	C00-E52H2	1/4" Lokma ve Allen Anahtar Seti	52
5	C20-E23H2	1/2" Lokma Anahtar Takımı	23
6	F99-E3901	C-PLUS - Düz/PH Tornavida ve Bits Seti	39
7	E99-41-E0103	DuoTech Pense Takımı (Polisajlı)	3
8	E99-E0503	Ayarlı Pense ve Kurbağacık Seti	3
9	JP99-E06	Ölçüm ve Kesim Alet Seti	6
10	L99-E08	Çekiç ve Keski Seti	8
11	R99-E32	Matkap Ucu ve Darbeli Tornavida Seti	32
12	AE00	5 Bölümlü Boş Eva Modül	Boş

KOD NO	FİYAT / TL
A50TK-205A01T	
A50TK-205A02T	
A50TK-205T *	

* Takım arabası hariç set

205 Parça

1 B01-E16 2 B10-E08 3 K99-10-E15

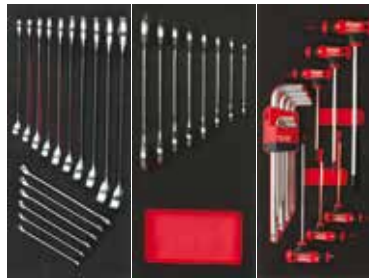

4 C00-E52H2 5 C20-E23H2 6 F99-E3901



7 E99-41-E0103 8 E99-E0503 9 JP99-E06



10 L99-E08 11 R99-E32 12 AE00





222 Parça MAXI Takım Arabalı Alet Setleri (Genel Maksatlı)

MAXI

A50TK-222A01

222 Parça MAXI Alet Seti
+A01-07 Takım Arabası

GT-PLUS

A01-07
Takım Arabası



7 çekmece

Y: 975 mm G: 710 mm D: 450 mm

A50TK-222A02

222 Parça MAXI Alet Seti
+A02-07 Takım Arabası

GT

A02-07
Takım Arabası



7 çekmece

Y: 950 mm G: 630 mm D: 450 mm

		PARÇA	
1	B01-E16	Kombine Anahtar Takımı	16
2	B10-E12	Çatal İki Ağız Anahtar Takımı	12
3	K99-10-E15	T Saplı ve L Topbaşlı Allen Anahtar Seti	15
4	C00-E26H4	1/4" Lokma ve Allen Anahtar Seti (C21-14 Kol ile)	26
5	C20-E23H4	1/2" Lokma Takımı (14 Serisi Kol ile)	23
6	C28-SSE40	H10 TORX-Allen-XZN Lokmalı Bits Uç Takımı	40
7	4000M-E1901	Torex Düz-PH Tornavida ve Bits Seti	19
8	4400M-E701	TOREX TORX Tornavida Takımı	7
9	1300M-E501	Torex Lokma Tornavida Takımı	5
10	E99-43-E0103	UniGrip Pense Takımı (Polisajlı)	3
11	E99-E0503	Ayarlı Pense ve Kurbağacık Seti	3
12	H99-31-E0310	Mikro Pense ve Tornavida Seti	10
13	J72-E0811	Tesviyeci ve Saatçi Eğe Takımı	11
14	L99-E08	Çekiç ve Keski Seti	8
15	R99-E24	Genel Bakım Seti	24

KOD NO	FİYAT/TL
A50TK-222A01	
A50TK-222A02	
A50TK-222 *	

* Takım arabası hariç set

222 Parça

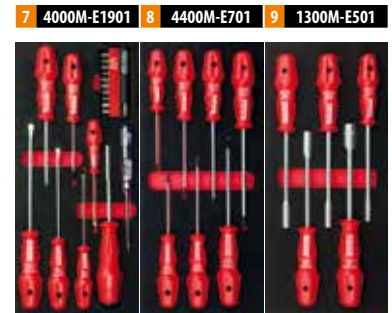



241 Parça MAXI Takım Arabalı
Alet Setleri (Genel Maksatlı)

MAXI

A50TK-241A01T

241 Parça MAXI Alet Seti
+A01-07 Takım Arabası

GT-PLUS

A01-07
Takım Arabası



7 çekmece

Y: 975 mm G: 710 mm D: 450 mm

A50TK-241A02T

241 Parça MAXI Alet Seti
+A02-07 Takım Arabası

GT

A02-07
Takım Arabası



7 çekmece

Y: 950 mm G: 630 mm D: 450 mm

		PARÇA	
1	B01-E16	Kombine Anahtar Takımı	16
2	B10-E12	Çatal İki Ağz Anahtar Takımı	12
3	K99-10-E15	T Saplı ve Topbaşlı Allen Anahtar Seti	15
4	C00-E52H2	1/4" Lokma ve Allen Anahtar Seti	52
5	C20-E23H2	1/2" Lokma Anahtar Takımı	23
6	F99-E3901	C-PLUS - Düz/PH Tornavida ve Bits Seti	39
7	F99-E0705	C-PLUS TORX Tornavida Takımı	7
8	E99-41-E0103	DuoTech Pense Takımı (Polisajlı)	3
9	E99-E0503	Ayarlı Pense ve Kurbağacık Seti	3
10	E99-44-E0404	Segman Pensesi Takımı	4
11	H99-31-E0310	Mikro Pense ve Tornavida Seti	10
12	JP99-E06	Ölçüm ve Kesim Alet Seti	6
13	J72-E0811	Standart ve Saatçi Eğe Takımı	11
14	L99-E08	Çekiç ve Keski Seti	8
15	R99-E32	Matkap Ucu ve Darbeli Tornavida Seti	32

KOD NO	FİYAT/TL
A50TK-241A01T	
A50TK-241A02T	
A50TK-241T *	

* Takım arabası hariç set

241 Parça

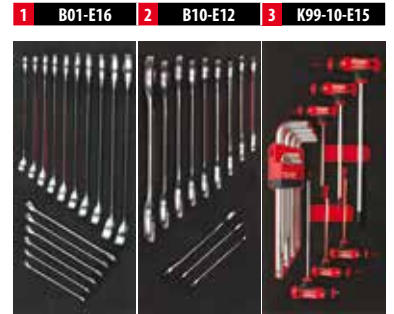



304 Parça SUPER MAXI Takım Arabalı Alet Seti (Genel Maksatlı)

SUPER MAXI

A50TK-304A01T

304 Parça SUPER MAXI Alet Seti
+A01-07J Takım Arabası

GT-PLUS

A01-07J

Jumbo Takım Arabası- XL Boyutlar



7 çekmece

Y: 975 mm G: 890 mm D: 450 mm

KOD NO	FİYAT/TL
A50TK-304A01T	
A50TK-304T*	

*Takım arabası hariç set

PARÇA

1	B01-E16	Kombine Anahtar Takımı	16
2	B01-E04	Kombine Anahtar Takımı	4
3	B10-E12	Çatal İki Ağız Anahtar Takımı	12
4	B14-E08	Yıldız İki Ağız Anahtar Takımı	8
5	C00-E52H2	1/4" Lokma ve Allen Anahtar Seti	52
6	C20-E23H2	1/2" Lokma Anahtar Takımı	23
7	C24-E17H	1/2" Derin Lokma Anahtar Takımı	17
8	C28S-E29	1/2" TORX/Allen/XZN Lokmalı Bits Takımı	29
9	F99-E3901	C-PLUS - Düz/PH Tornavida ve Bits Seti	39
10	F99-E0705	C-PLUS TORX Tornavida Takımı	7
11	K99-10-E15	T Saplı ve Topbaşı Allen Anahtar Seti	15
12	E99-41-E0103	DuoTech Pense Takımı (Polisajlı)	3
13	E99-E0503	Ayarlı Pense ve Kurbağacık Seti	3
14	E99-44-E0404	Segman Pensesi Takımı	4
15	H99-31-E0310	Mikro Pense ve Tornavida Seti	10
16	JP99-E06	Ölçüm ve Kesim Alet Seti	6
17	J72-E0811	Standart ve Saatçi Ege Takımı	11
18	L99-E08	Çekiç ve Keski Seti	8
19	R99-E32	Matkap Ucu ve Darbeli Tornavida Seti	32
20	R01-E05	Perçin Tabancası Seti	5

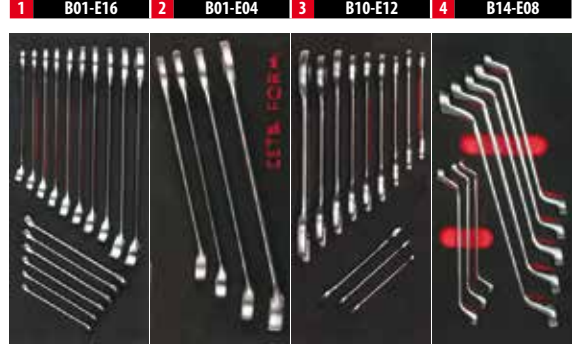

304 Parça

5 C00-E52H2 6 C20-E23H2 7 C24-E17H 8 C28S-E29

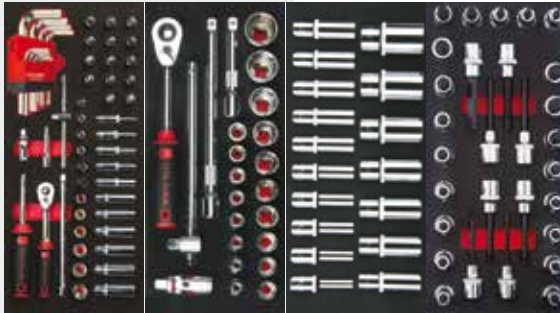

13 E99-E0503 14 E99-44-E0404 15 H99-31-E0310 16 JP99-E06

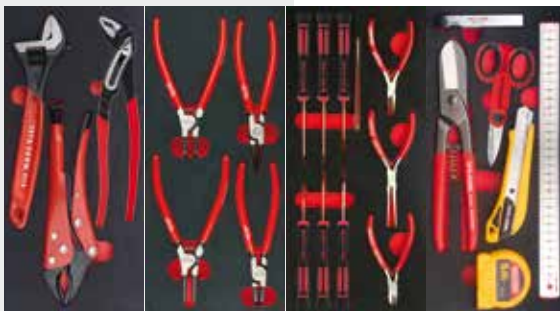

9 F99-E3901 10 F99-E0705 11 K99-10-E15 12 E99-41-E0103



17 J72-E0811 18 L99-E08 19 R99-E32 20 R01-E05





263 Parça AUTO MAXI Takım
Arabalı Alet Setleri (Otomotiv)

A50CR-263A01T

263 Parça AUTO MAXI Alet Seti
+A01-07 Takım Arabası

GT-PLUS

A01-07
Takım Arabası



7 çekmece

Y: 975 mm G: 710 mm D: 450 mm

A50CR-263A02T

263 Parça AUTO MAXI Alet Seti
+A02-07 Takım Arabası

GT

A02-07
Takım Arabası



7 çekmece

Y: 950 mm G: 630 mm D: 450 mm

		PARÇA	
1	B01-E16	Kombine Anahtar Takımı	16
2	B10-E12	Çatal İki Ağız Anahtar Takımı	12
3	K99-12-E14	T Saplı ve L TORX Anahtar Seti	14
4	C00-E52H2	1/4" Lokma ve Allen Anahtar Seti	52
5	C20-E23H2	1/2" Lokma Anahtar Takımı	23
6	C28S-E29	1/2" TORX/Allen/XZN Lokmalı Bits Takımı	29
7	F99-E3901	C-PLUS - Düz/PH Tornavida ve Bits Seti	39
8	F99-E0705	C-PLUS TORX Tornavida Takımı	7
9	K99-10-E15	T Saplı ve Topbaşlı Allen Anahtar Seti	15
10	E99-41-E0103	DuoTech Pense Takımı (Polisajlı)	3
11	E99-44-E0404	Segman Pensesi Takımı	4
12	E99-E0503	Ayarlı Pense ve Kurbağacık Seti	3
13	JP99-E06	Ölçüm ve Kesim Alet Seti	6
14	L99-E08	Çekiç ve Keski Seti	8
15	R99-E32	Matkap Ucu ve Darbeli Tornavida Seti	32

KOD NO	FİYAT / TL
A50CR-263A01T	
A50CR-263A02T	
A50CR-263T *	

* Takım arabası hariç set

263 Parça

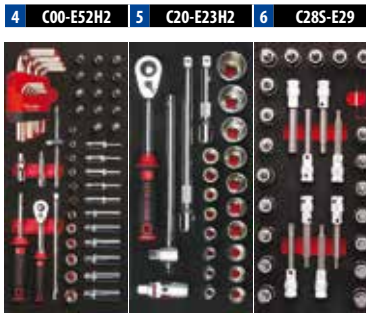
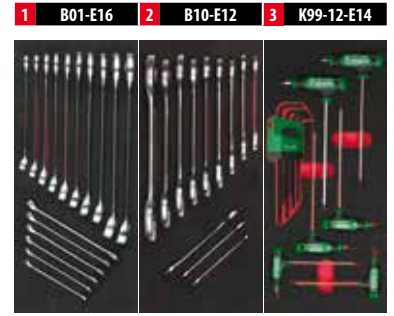

AUTO

SUPER MAXI

314 Parça AUTO SUPER MAXI
Takım Arabalı Alet Seti (Otomotiv)

A50CR-314A01T

314 Parça AUTO SUPER MAXI Alet Seti
+A01-07J Takım Arabası**GT-PLUS**
A01-07J

Jumbo Takım Arabası - XL Boyutlar



7 çekmece

Y: 975 mm G: 890 mm D: 450 mm

KOD NO	FİYAT/TL
A50CR-314A01T	
A50CR-314T *	

* Takım arabası hariç set

		PARÇA	
1	B01-E16	Kombine Anahtar Takımı	16
2	B10-E12	Çatal İki Ağız Anahtar Takımı	12
3	K99-10-E15	T Saplı ve Topbaşlı Allen Anahtar Seti	15
4	K99-12-E14	T Saplı ve L TORX Anahtar Seti	14
5	C00-E52H2	1/4" Lokma ve Allen Anahtar Seti	52
6	C20-E23H2	1/2" Lokma Anahtar Takımı	23
7	C285-E29	1/2" TORX/Allen/XZN Lokmalı Bits Takımı	29
8	B17-E18	Dış TORX Lokma ve Anahtar Seti	18
9	F99-E3901	C-PLUS - Düz/PH Tornavida ve Bits Seti	39
10	F99-E0705	C-PLUS TORX Tornavida Takımı	7
11	E99-41-E0103	DuoTech Pense Takımı (Polisajlı)	3
12	E99-E0503	Ayarlı Pense ve Kurbağacık Seti	3
13	E99-44-E0404	Segman Pensesi Takımı	4
14	JP99-E06	Ölçüm ve Kesim Alet Seti	6
15	L99-E08	Çekiç ve Keski Seti	8
16	R99-E32	Matkap Ucu ve Darbeli Tornavida Seti	32
17	N14-E11	Karter Tapa ve Yağ Filtre Sökme Seti	11
18	N23-E05	Lastik Bakım Seti	5
19	N43-E09	Oto Elektrikli Seti	9
20	N17-E08	Özel Oto Lokma Takımı	8

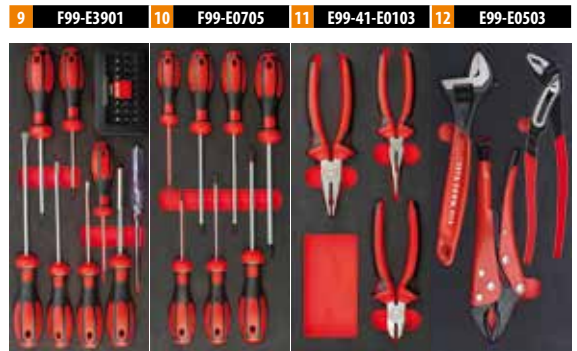
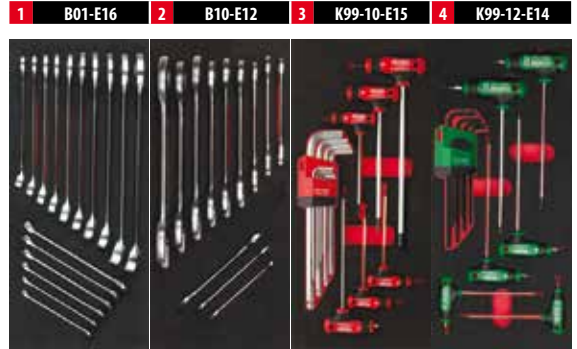

314 Parça

Dolu Takım Arabaları Set İçerikleri

115 PARÇA JUNIOR TAKIM ARABALI ALET SETİ (GENEL MAKSATLI)	PRÇ
B01 (6, 7, 8, 9, 10, 11, 12, 13, 14, 17, 19, 22 mm) Kombine Anahtar	12
LT/9 (1.5, 2, 2.5, 3, 4, 5, 6, 8, 10 mm) L Allen Anahtar Takımı (Kısa Tip-Nikel Kaplı)	9
B10 (6x7, 8x9, 10x11, 12x13, 14x15, 16x17, 18x19, 20x22 mm) Çatal İki Ağız Anahtar (Kısa Tip)	8
K10 (2.0, 2.5, 3.0, 4.0, 5.0, 6.0 mm) C-PLUS T Saplı Allen Anahtar	6
C21-14 1/2" Cırcır Kolu	1
C21-70 1/2" Uzatma Kolları (125, 250 mm)	2
C21-80 1/2" Universal Mafsal	1
C11-92 3/8" Lokma Adaptörü - D:3/8" E:1/2"	1
C22-H (8, 9, 10, 11, 12, 13, 14, 15, 16, 17, 18, 19, 21, 22, 24, 27, 30, 32mm) 1/2" 6 Köşe Lokma Anh.	8
C01-12 1/4" Düğmeli Cırcır Kolu	1
C01-70 1/4" Uzatma Kolları (50, 150 mm)	2
C01-20 1/4" Lokma Tornavidası	1
C01-40 1/4" T Kol (115 mm)	1
C01-80 1/4" Universal Mafsal	1
C02-H (4, 4.5, 5, 5.5, 6, 7, 8, 9, 10, 11, 12, 13 mm) 1/4" 6 Köşe Lokma Anahtar	12
BT/8001 1/4" Bits Tutucu Lokma	1
CB/610 (4.0, 5.5, 6.5 mm) 1/4" Düz Uçlu Bits	3
CB/250 (PH1, PH2) 1/4" Yıldız Uçlu Bits	2
CB/350 (PZ1, PZ2) 1/4" Pozitridir Uçlu Bits	2
CB/800 (T10, T15, T20, T25, T30, T40) 1/4" TORX Uçlu Bits	6
CB/1800 (3, 4, 5, 6 mm) 1/4" Allen Uçlu Bits	4
L (1.27, 1.5, 2, 2.5 mm) Allen Anahtar	4
1300M (6, 7, 8, 10, 13 mm) TOREX Lokma Uçlu Tornavida	5
4100M (3.0x75, 4.0x100, 5.5x125, 6.5x150, 8.0x150 mm) TOREX Düz Uçlu Tornavida	5
4200M (PH1x80, PH2x100 mm) TOREX Yıldız Uçlu Tornavida	2
E01-43-0180 180 mm Kombine Pense (Polisajlı/UniGrip Sap)	1
E06-43-0160 160 mm Yan Keski (Polisajlı/UniGrip Sap)	1
E15-43-0160 160 mm Kargaburun (Polisajlı/UniGrip Sap)	1
L01-500 Tesviyecici Çekici (500 gr)	1
L12-40 Plastik Kafalı Çekiç (Ø 40 mm)	1

140 PARÇA JUNIOR TAKIM ARABALI ALET SETİ (GENEL MAKSATLI)	PRÇ
B01 (6, 7, 8, 9, 10, 11, 12, 13, 14, 17, 19, 22 mm) Kombine Anahtar	12
LT/9 (1.5, 2, 2.5, 3, 4, 5, 6, 8, 10 mm) L Allen Anahtar Takımı (Kısa Tip-Nikel Kaplı)	9
B10 (6x7, 8x9, 10x11, 12x13, 14x15, 16x17, 18x19, 20x22 mm) Çatal İki Ağız Anahtar	8
C21-12 1/2" Düğmeli Cırcır Kolu	1
C21-74 (1/2" x 125 mm) 1/2" Uzatma Kolu	1
C21-77 (1/2" x 250 mm) 1/2" Uzatma Kolu	1
C21-80 1/2" Universal Mafsal	1
C21-40 (1/2" x 250 mm) 1/2" T-Kol	1
C22-H (8, 9, 10, 11, 12, 13, 14, 15, 16, 17, 18, 19, 21, 22, 24, 27, 30, 32mm) 1/2" 6 Köşe Lokma Anahtar	18
F10 (3.0 x 75, 4.0 x 100, 5.5 x 125, 6.5 x 150) C-PLUS Düz Uçlu Tornavida (Kabin Tipi)	4
F14 (PH1 x 80, PH2 x 100 mm) C-PLUS Yıldız Uçlu Tornavida	2
F26/BT (1/4" x 100 mm) C-PLUS Bits Tutucu Tornavida	1
CB/ST31 Bits Uç Takımı	31
6106 Kontrol Kalemi (VDE Onaylı-Büyük)	1
E01-41-0180 Kombine Pense (Polisajlı/DuoTech Sap)	1
E06-41-0160 Yan Keski (Polisajlı/DuoTech Sap)	1
E15-41-0160 Kargaburun (Polisajlı/DuoTech Sap)	1
G40-48 Çok Amaçlı Elektrikli Makası	1
J06-250 Sac Makası (İngiliz Modeli)	1
J45C Compact Maket Bıçağı (18 mm)	1
P05-0519 Compact Şerit Metre	1
P15-030 Çelik Cetvel -Paslanmaz	1
P54-205 Filler Çakısı (Metrik - 20 Yaprak)	1
L01-500 Tesviyecici Çekici (500 gr)	1
L12-40 Plastik Kafalı Çekiç (Ø 40 mm)	1
L35-61 Keski ve Zimba Takımı	6
R15-1000 400 mm Mıknatıslı Parça Yakalama (Spiral Şaftlı)	1
R21-P19 HSS Matkap Ucu Takımı	19
F28-M121 Darbeli Bits Tornavida Seti	12
AEO0 5 Bölmeli Boş Eva Modül	Boş

184 PARÇA MIDI TAKIM ARABALI ALET SETİ (GENEL MAKSATLI)	PRÇ
B01 (6, 7, 8, 9, 10, 11, 12, 13, 14, 15, 16, 17, 18, 19, 21, 22 mm) Kombine Anahtar	16
B10 (6x7, 8x9, 10x11, 12x13, 14x15, 16x17, 18x19, 20x22 mm) Çatal İki Ağız Anahtar (Kısa Tip)	8
K10 (2.0, 2.5, 3.0, 4.0, 5.0, 6.0 mm) C-PLUS T Saplı Allen Anahtar	6
LT/900 (1.5, 2, 2.5, 3, 4, 5, 6, 8, 10 mm) Topbaşlı L Allen Anahtar Takımı (Uzun Tip)	9
C01-14 1/4" Düğmeli Cırcır Kolu	1
C01-80 1/4" Universal Mafsal	1
C01-40 1/4" T-Kol (115 mm)	1
C01-70 1/4" Uzatma Kolları (50, 150 mm)	2
C02-H (4, 4.5, 5, 5.5, 6, 7, 8, 9, 10, 11, 12, 13 mm) 1/4" 6 Köşe Lokma Anahtar	12
LT/9 (1.5, 2, 2.5, 3, 4, 5, 6, 8, 10 mm) L Allen Anahtar Takımı (Kısa Tip-Nikel Kaplı)	9
C21-14 1/2" Cırcır Kolu	1
C21-70 1/2" Uzatma Kolları (125, 250 mm)	2
C21-80 1/2" Universal Mafsal	1
C11-92 3/8" Lokma Adaptörü - D:3/8" E:1/2"	1
C22-H (8, 9, 10, 11, 12, 13, 14, 15, 16, 17, 18, 19, 21, 22, 24, 27, 30, 32mm) 1/2" 6 Köşe Lokma Anh.	18

BT/8005 3/8" Bits Tutucu Lokma (10 mm)	1
BT/8008 1/2" Bits Tutucu Lokma (10 mm)	1
CB/1000 (T20, T25, T27, T30, T40, T45, T50, T55, T60) x 30 mm H10 TORX Bits Uç (Kısa Tip)	9
CB/1100 (T40, T45, T50, T55, T60) x 75 mm H10 TORX Bits Uç (Uzun Tip)	5
CB/2000 (4, 5, 6, 7, 8, 10, 12, 14 mm) x 30 mm H10 Allen Bits Uç (Kısa Tip)	8
CB/2100 (5, 6, 7, 8, 10, 12 mm) x 75 mm H10 Allen Bits Uç (Uzun Tip)	6
CB/3000 (M05, M06, M08, M10, M12, M14) x 30 mm H10 XZN Bits Uç (Kısa Tip)	6
CB/3100 (M6, M8, M10, M12) x 75 mm H10 XZN Bits Uç (Uzun Tip)	4
4100M (3.0x75, 4.0x100, 5.5x125, 6.5x150 mm) TOREX Düz Uçlu Tornavida	4
4200M (PH1x80, PH2x100 mm) TOREX Yıldız Uçlu Tornavida	2
3100/BT1 1/4"x100 mm Depolu Bits Tutucu Tornavida	1
CB/ST111 11 Parça Bits Uç Takımı - Düz/Yıldız/Pozitridir	11
6106 Kontrol Kalemi (VDE Onaylı-Büyük)	1
1300M (6, 7, 8, 10, 13 mm) TOREX Lokma Uçlu Tornavida	5
E01-43-0180 180 mm Kombine Pense (Polisajlı/UniGrip Sap)	1
E06-43-0160 160 mm Yan Keski (Polisajlı/UniGrip Sap)	1
E15-43-0160 160 mm Kargaburun (Polisajlı/UniGrip Sap)	1
E30-54-0250 250 mm Papağan Pense (Kutu Mafsal-PVC Daldırma Sap)	1
E50-16-0240 Universal Ayarlı Pense (Kavisli Çene)	1
B21-250B 250 mm Kurbagaçak Anahtar (Fosfat Kaplı-PVC Daldırma Saplı)	1
L01-500 Tesviyecici Çekici (500 gr)	1
L12-40 Plastik Kafalı Çekiç (Ø 40 mm)	1
R21-P19 19 Parça HSS Matkap Ucu Takımı	19
R15-MPL LED Cep Feneri (Mıknatıslı Parça Yakalamalı)	1
J45CP C-Pro Maket Bıçağı (18 mm)	1
P05-0519 (5 m x 19 mm) Compact Şerit Metre	1
P15-030 (30 cm) Çelik Cetvel (Paslanmaz)	1
P54-205 Filler Çakısı (Metrik - 20 Yaprak)	1

205 PARÇA MIDI TAKIM ARABALI ALET SETLERİ (GENEL MAKSATLI)	PRÇ
B01 (6, 7, 8, 9, 10, 11, 12, 13, 14, 15, 16, 17, 18, 19, 21, 22 mm) Kombine Anahtar	16
B10 (6x7, 8x9, 10x11, 12x13, 14x15, 16x17, 18x19, 20x22 mm) Çatal İki Ağız Anahtar	8
K10 (2.0, 2.5, 3.0, 4.0, 5.0, 6.0 mm) T Saplı Allen Anahtar	6
LT/900 (1.5, 2, 2.5, 3, 4, 5, 6, 8, 10 mm) Topbaşlı L Allen Anahtar Takımı (Uzun Tip)	9
C01-12 1/4" Düğmeli Cırcır Kolu, C01-20 1/4" Lokma Tornavidası,	3
C01-80 1/4" Universal Mafsal	1
C01-40 (1/4"x115 mm) 1/4" T-Kol, C01-71 (1/4"x50 mm) 1/4" Uzatma Kolu,	3
C01-75 (1/4"x150 mm) 1/4" Uzatma Kolu,	1
C02-H (4, 4.5, 5, 5.5, 6, 7, 8, 9, 10, 11, 12, 13 mm) 1/4" 6 Köşe Lokma Anahtar	12
C04-H (4, 5, 5.5, 6, 7, 8, 9, 10, 11, 12, 13 mm) 1/4" 6 Köşe Derin Lokma Anahtar	11
C08-T (T10, T15, T20, T25, T30, T40) 1/4" TORX Uçlu Lokma	6
C08-H (2.5, 3.0, 4.0, 5.0, 6.0) 1/4" Allen Uçlu Lokma	5
C08-S (5.5 mm) Düz, C08-PH (PH2) 1/4" Yıldız, C08-PZ (PZ2) Pozitridir 1/4" Lokmalı Uç	3
LT/9 (1.5, 2, 2.5, 3, 4, 5, 6, 8, 10 mm) L Allen Anahtar Takımı (Kısa Tip-Nikel Kaplı)	9
C21-12 1/2" Düğmeli Cırcır Kolu	1
C21-74 (1/2" x 125 mm) 1/2" Uzatma Kolu	1
C21-77 (1/2" x 250 mm) 1/2" Uzatma Kolu,	1
C21-80 1/2" Universal Mafsal	1
C21-40 (1/2" x 250 mm) 1/2" T-Kol	1
C22-H (8, 9, 10, 11, 12, 13, 14, 15, 16, 17, 18, 19, 21, 22, 24, 27, 30, 32mm) 1/2" 6 Köşe Lokma Anahtar	18
F10 (3.0 x 75, 4.0 x 100, 5.5 x 125, 6.5 x 150) C-PLUS Düz Uçlu Tornavida (Kabin Tipi)	4
F14 (PH1 x 80, PH2 x 100 mm) C-PLUS Yıldız Uçlu Tornavida	2
F26/BT (1/4" x 100 mm) C-PLUS Bits Tutucu Tornavida	1
CB/ST31 Bits Uç Takımı	31
6106 Kontrol Kalemi (VDE Onaylı-Büyük)	1
E01-41-0180 Kombine Pense (Polisajlı/DuoTech Sap) 180 mm	1
E06-41-0160 Yan Keski (Polisajlı/DuoTech Sap) 160 mm	1
E15-41-0160 Kargaburun (Polisajlı/DuoTech Sap) 160 mm	1
E30-54-0250 Papağan Pense (Kutu Mafsal-PVC Daldırma Sap) 250 mm	1
E50-16-0240 Universal Ayarlı Pense (Kavisli Çene) 240 mm	1
B21-250B Kurbagaçak Anahtar (Fosfat Kaplı-PVC Daldırma Saplı) 250 mm	1
G40-48 Çok Amaçlı Elektrikli Makası (145 mm)	1
J06-250 Sac Makası (İngiliz Modeli) (250 mm)	1
J45C Compact Maket Bıçağı (18 mm)	1
P05-0519 Compact Şerit Metre (5 m x 19 mm)	1
P15-030 Çelik Cetvel -Paslanmaz (30 mm)	1
P54-205 Filler Çakısı (Metrik - 20 Yaprak)	1
L01-500 Tesviyecici Çekici (500 gr)	1
L12-40 Plastik Kafalı Çekiç (Ø 40 mm)	1
L35-61 Keski ve Zimba Takımı	6
R15-1000 400 mm Mıknatıslı Parça Yakalama (Spiral Şaftlı)	1
R21-P19 HSS Matkap Ucu Takımı	19
F28-M121 Darbeli Bits Tornavida Seti	12
AEO0 5 Bölmeli Boş Eva Modül	Boş

222 PARÇA MAXI TAKIM ARABALI ALET SETİ (GENEL MAKSATLI)	PRÇ
B01 (6, 7, 8, 9, 10, 11, 12, 13, 14, 15, 16, 17, 18, 19, 21, 22 mm) Kombine Anahtar	16
B10 (6x7, 8x9, 10x11, 12x13, 14x15, 16x17, 18x19, 20x22, 21x23, 24x26, 25x28, 30x32 mm) Çatal İki Ağız Anahtar (Kısa Tip)	12
K10 (2.0, 2.5, 3.0, 4.0, 5.0, 6.0 mm) T Saplı Allen Anahtar	6
LT/900 (1.5, 2, 2.5, 3, 4, 5, 6, 8, 10 mm) Topbaşlı L Allen Anahtar Takımı (Uzun Tip)	9

Dolu Takım Arabaları Set İçerikleri

C01-14 1/4" Döğmeli Çırcır Kolu	1
C01-80 1/4" Universal Mafsal	1
C01-40 1/4" T-Kol (115 mm)	1
C01-70 1/4" Uzatma Kolları (50, 150 mm)	2
C02-H (4, 4.5, 5, 5.5, 6, 7, 8, 9, 10, 11, 12, 13 mm) 1/4" 6 Köşe Lokma Anahtar	12
LT/9 (1.5, 2, 2.5, 3, 4, 5, 6, 8, 10 mm) L Allen Anahtar Takımı (Kısa Tip-Nikel Kaplı)	9
C21-14 1/2" Çırcır Kolu	1
C21-70 1/2" Uzatma Kolları (125, 250 mm)	2
C21-80 1/2" Universal Mafsal	1
C11-92 3/8" Lokma Adaptörü - D:3/8" E:1/2"	1
C22-H (8, 9, 10, 11, 12, 13, 14, 15, 16, 17, 18, 19, 21, 22, 24, 27, 30, 32mm) 1/2" 6 Köşe Lokma Anh.	18
BT/8005 3/8" Bits Tutucu Lokma (10 mm)	1
BT/8008 1/2" Bits Tutucu Lokma (10 mm)	1
CB/1000 (T20, T25, T27, T30, T40, T45, T50, T55, T60) x 30 mm H10 TORX Bits Uç (Kısa Tip)	9
CB/1100 (T40, T45, T50, T55, T60) x 75 mm H10 TORX Bits Uç (Uzun Tip)	5
CB/2000 (4, 5, 6, 7, 8, 10, 12, 14 mm) x 30 mm H10 Allen Bits Uç (Kısa Tip)	8
CB/2100 (5, 6, 7, 8, 10, 12 mm) x 75 mm H10 Allen Bits Uç (Uzun Tip)	6
CB/3000 (M05, M06, M08, M10, M12, M14) x 30 mm H10 XZN Bits Uç (Kısa Tip)	6
CB/3100 (M6, M8, M10, M12) x 75 mm H10 XZN Bits Uç (Uzun Tip)	4
4100M (3.0x75, 4.0x100, 5.5x125, 6.5x150 mm) TOREX Düz Uçlu Tornavida	4
4200M (PH1x80, PH2x100 mm) TOREX Yıldız Uçlu Tornavida	2
3100/BT1 1/4"x100 mm Depolu Bits Tutucu Tornavida	1
CB/ST1111 11 Parça Bits Uç Takımı - Düz/Yıldız/ Pozitridir	11
6106 Kontrol Kalemi (VDE Onaylı-Büyük)	1
4400M (T10x80, T15x80, T20x100, T25x100, T27x115, T30x115, T40x130 mm) TOREX TORX Uçlu Tornavida	7
1300M (6, 7, 8, 10, 13 mm) TOREX Lokma Uçlu Tornavida	5
E01-43-0180 180 mm Kombine Pense (Polisajlı/UniGrip Sap)	1
E06-43-0160 160 mm Yan Keski (Polisajlı/UniGrip Sap)	1
E15-43-0160 160 mm Kargaburun (Polisajlı/UniGrip Sap)	1
E30-54-0250 250 mm Papağan Pense (Kutu Mafsal-PVC Daldırma Sap)	1
E50-16-0240 Universal Ayarlı Pense (Kavisli Çene)	1
B21-250B 250 mm Kurbagaçak Anahtar (Fosfat Kaplı-PVC Daldırma Saplı)	1
H305-1105B Elektronikçi Yan Keski (Oval Kafa-Standart Ebat)	1
H335-120 Elektronikçi Kargaburun (Dişli Tutma Yüzeyi)	1
H355-140 Elektronikçi İğne Kargaburun	1
H01 (1.5 x 40, 2.0 x 60, 2.5 x 80, 3.0 x 80 mm) Düz Uçlu Elektronikçi Tornavida	4
H02 (PH00 x 60, PH0 x 60 mm) Yıldız Uçlu Elektronikçi Tornavida	2
H41-06-0115 Düz Cımbız	1
J55-108H Standart Eğe (Kalin Diş)- 200 mm	1
J56-108H Yarım Yuvarlak Eğe (Kalin Diş)- 200 mm	1
J57-108H Yuvarlak Eğe (Kalin Diş)- 200 mm	1
J58-108H Kare Eğe (Kalin Diş)- 200 mm	1
J59-108H Üç Köşe Eğe (Kalin Diş)- 200 mm	1
J75-R06 Saatçi Eğe Takımı	6
L01-500 Tesviyeci Çekici (500 gr)	1
L12-40 Plastik Kafalı Çekici (Ø 40 mm)	1
L27-125 Düz Keski (Tesviyeci Tipi) (12 x 125 mm)	1
L27-150 Düz Keski (Tesviyeci Tipi) (16 x 150 mm)	1
L28-125 Tırnak Keski (5 x 125 mm)	1
L29-4 Nokta Zimba (4 x 120 mm)	1
L30-3 Konik Pim Zimba (3 x 120 mm)	1
L31-4 Düz Pim Zimba (4 x 150 mm)	1
R21-P19 19 Parça HSS Matkap Ucu Takımı	19
R15-MPL LED Cep Feneri (Miknatıslı Parça Yakalamalı)	1
J45CP C-Pro Maket Bıçağı (18 mm)	1
P05-0519 (5 m x 19 mm) Compact Şerit Metre	1
P15-030 (30 cm) Çelik Cetvel (Paslanmaz)	1
P54-205 Filler Çakısı (Metrik - 20 Yaprak)	1

241 PARÇA MAXI TAKIM ARABALI ALET SETLERİ (GENEL MAKSATLI)

	PRÇ
B01 (6, 7, 8, 9, 10, 11, 12, 13, 14, 15, 16, 17, 18, 19, 21, 22 mm) Kombine Anahtar	16
B10 (6x7, 8x9, 10x11, 12x13, 14x15, 16x17, 18x19, 20x22, 21x23, 24x26, 25x28, 30x32 mm) Çatal İki Ağız Anahtar	12
K10 (2.0, 2.5, 3.0, 4.0, 5.0, 6.0 mm) C-PLUS T Saplı Allen Anahtar	6
LT/900 (1.5, 2, 2.5, 3, 4, 5, 6, 8, 10 mm) Topbaşlı L Allen Anahtar Takımı (Uzun Tip)	9
C01-12 1/4" Döğmeli Çırcır Kolu, C01-20 1/4" Lokma Tornavidası, C01-80 1/4" Universal Mafsal	3
C01-40 (1/4"x115 mm) T-Kol, C01-71 (1/4"x50 mm) Uzatma Kolu, C01-75 (1/4"x150 mm) Uzatma Kolu	3
C02-H (4, 4.5, 5, 5.5, 6, 7, 8, 9, 10, 11, 12, 13 mm) 1/4" 6 Köşe Lokma Anahtar	12
C04-H (4, 5, 5.5, 6, 7, 8, 9, 10, 11, 12, 13 mm) 1/4" 6 Köşe Derin Lokma Anahtar	11
C08-T (T10, T15, T20, T25, T30, T40) 1/4" TORX Uçlu Lokma	6
C08-H (2.5, 3.0, 4.0, 5.0, 6.0) 1/4" Allen Uçlu Lokma	5
C08-S (5.5 mm) Düz, C08-PH (PH2) 1/4" Yıldız, C08-PZ (PZ2) Pozitridir 1/4" Lokmalı Uç	3
LT/9 (1.5, 2, 2.5, 3, 4, 5, 6, 8, 10 mm) L Allen Anahtar Takımı (Kısa Tip-Nikel Kaplı)	9
C21-12 1/2" Döğmeli Çırcır Kolu	1
C21-74 (1/2" x 125 mm) 1/2" Uzatma Kolu,	1
C21-77 (1/2" x 250 mm) 1/2" Uzatma Kolu,	1
C21-80 1/2" Universal Mafsal	1
C21-40 (1/2" x 250 mm) 1/2" T-Kol	1
C22-H (8, 9, 10, 11, 12, 13, 14, 15, 16, 17, 18, 19, 21, 22, 24, 27, 30, 32mm) 1/2" 12 Köşe Lokma Anahtar	18
F10 (3.0 x 75, 4.0 x 100, 5.5 x 125, 6.5 x 150) C-PLUS Düz Uçlu Tornavida (Kabin Tipi)	4
F14 (PH1 x 80, PH2 x 100 mm) C-PLUS Yıldız Uçlu Tornavida	2
F26/BT (1/4" x 100 mm) C-PLUS Bits Tutucu Tornavida	1
CB/ST31 Bits Uç Takımı	31
6106 Kontrol Kalemi (VDE Onaylı-Büyük)	1
F18 (T10x80, T15x80, T20x100, T25x100, T27x115, T30x115, T40x130 mm) C-PLUS TORX Uçlu Tornavida	7
K10 (2.0, 2.5, 3.0, 4.0, 5.0, 6.0 mm) T Saplı Allen Anahtar	6
LT/900 (1.5, 2, 2.5, 3, 4, 5, 6, 8, 10 mm) Topbaşlı L Allen Anahtar Takımı (Uzun Tip)	9
E01-41-0180 Kombine Pense (Polisajlı/DuoTech Sap) 180 mm	1
E06-41-0160 Yan Keski (Polisajlı/DuoTech Sap) 160 mm	1
E15-41-0160 Kargaburun (Polisajlı/DuoTech Sap) 160 mm	1
E30-54-0250 Papağan Pense (Kutu Mafsal-PVC Daldırma Sap) 250 mm	1
E50-16-0240 Universal Ayarlı Pense (Kavisli Çene) 240 mm	1
B21-250B Kurbagaçak Anahtar (Fosfat Kaplı-PVC Daldırma Saplı) 250 mm	1
E65-44-0180 Dış Segman Pensesi (Düz Uçlu-Yaylı) 180 mm	1
E66-44-0180 Dış Segman Pensesi (Eğri Uçlu-Yaylı) 180 mm	1
E67-44-0180 İç Segman Pensesi (Düz Uçlu-Yaysız) 180 mm	1
E68-44-0180 İç Segman Pensesi (Eğri Uçlu-Yaysız) 180 mm	1
H305-1105B Elektronikçi Yan Keski (Oval Kafa-Standart Ebat)	1
H355-140 Elektronikçi İğne Kargaburun	1

F18 (T10x80, T15x80, T20x100, T25x100, T27x115, T30x115, T40x130 mm) C-PLUS TORX Uçlu Tornavida	7
E01-41-0180 Kombine Pense (Polisajlı/DuoTech) 180 mm	1
E06-41-0160 Yan Keski (Polisajlı/DuoTech) 160 mm	1
E15-41-0160 Kargaburun (Polisajlı/DuoTech) 160 mm	1
E30-54-0250 Papağan Pense (Kutu Mafsal-PVC Daldırma Sap) 250 mm	1
E50-16-0240 Universal Ayarlı Pense (Kavisli Çene) 240 mm	1
B21-250B Kurbagaçak Anahtar (Fosfat Kaplı-PVC Daldırma Saplı) 250 mm	1
E65-44-0180 Dış Segman Pensesi (Düz Uçlu-Yaylı) 180 mm	1
E66-44-0180 Dış Segman Pensesi (Eğri Uçlu-Yaylı) 180 mm	1
E67-44-0180 İç Segman Pensesi (Düz Uçlu-Yaysız) 180 mm	1
E68-44-0180 İç Segman Pensesi (Eğri Uçlu-Yaysız) 180 mm	1
H305-1105B Elektronikçi Yan Keski (Oval Kafa-Standart Ebat)	1
H355-140 Elektronikçi İğne Kargaburun	1
H355-120 Elektronikçi Kargaburun (Dişli Tutma Yüzeyi)	1
H01 (1.5 x 40, 2.0 x 60, 2.5 x 80, 3.0 x 80 mm) Düz Uçlu Elektronikçi Tornavida	4
H02 (PH00 x 60, PH0 x 60 mm) Yıldız Uçlu Elektronikçi Tornavida	2
H41-06-0115 Düz Cımbız	1
G40-48 Çok Amaçlı Elektrikli Makası (145 mm)	1
J06-250 Sac Makası (İngiliz Modeli) (250 mm)	1
J45C Compact Maket Bıçağı (18 mm)	1
P05-0519 Compact Şerit Metre (5m x 19 mm)	1
P15-030 Çelik Cetvel - Paslanmaz (30 mm)	1
P54-205 Filler Çakısı (Metrik - 20 Yaprak)	1
J55-108H Standart Eğe (Kalin Diş) 200 mm	1
J56-108H Yarım Yuvarlak Eğe (Kalin Diş) 200 mm	1
J57-108H Yuvarlak Eğe (Kalin Diş) 200 mm	1
J58-108H Kare Eğe (Kalin Diş) 200 mm	1
J59-108H Üç Köşe Eğe (Kalin Diş) 200 mm	1
J75-R06 Saatçi Eğe Takımı	6
L01-500 Tesviyeci Çekici (500 gr)	1
L12-40 Plastik Kafalı Çekici (Ø 40 mm)	1
L35-61 Keski ve Zimba Takımı	6
R15-1000 400 mm Miknatıslı Parça Yakalama (Spiral Şaftlı)	1
R21-P19 HSS Matkap Ucu Takımı	19
F28-M121 Darbeli Bits Tornavida Seti	12

304 PARÇA SUPER MAXI TAKIM ARABALI ALET SETİ (GENEL MAKSATLI)

	PRÇ
B01 (6, 7, 8, 9, 10, 11, 12, 13, 14, 15, 16, 17, 18, 19, 21, 22 mm) Kombine Anahtar	16
B01 (24, 27, 30, 32 mm) Kombine Anahtar	4
B10 (6x7, 8x9, 10x11, 12x13, 14x15, 16x17, 18x19, 20x22, 21x23, 24x26, 25x28, 30x32 mm) Çatal İki Ağız Anahtar	12
B14 (6x7, 8x9, 10x11, 12x13, 14x15, 16x17, 18x19, 20x22 mm) Yıldız İki Ağız Anahtar	8
C01-12 1/4" Döğmeli Çırcır Kolu, C01-20 1/4" Lokma Tornavidası, C01-80 1/4" Universal Mafsal	3
C01-40 (1/4"x115 mm) T-Kol, C01-71 (1/4"x50 mm) Uzatma Kolu, C01-75 (1/4"x150 mm) Uzatma Kolu	3
C02-H (4, 4.5, 5, 5.5, 6, 7, 8, 9, 10, 11, 12, 13 mm) 1/4" 6 Köşe Lokma Anahtar	12
C04-H (4, 5, 5.5, 6, 7, 8, 9, 10, 11, 12, 13 mm) 1/4" 6 Köşe Derin Lokma Anahtar	11
C08-T (T10, T15, T20, T25, T30, T40) 1/4" TORX Uçlu Lokma	6
C08-H (2.5, 3.0, 4.0, 5.0, 6.0) 1/4" Allen Uçlu Lokma	5
C08-S (5.5 mm) Düz, C08-PH (PH2) 1/4" Yıldız, C08-PZ (PZ2) Pozitridir 1/4" Lokmalı Uç	3
LT/9 (1.5, 2, 2.5, 3, 4, 5, 6, 8, 10 mm) L Allen Anahtar Takımı (Kısa Tip-Nikel Kaplı)	9
C21-12 1/2" Döğmeli Çırcır Kolu	1
C21-74 (1/2" x 125 mm) 1/2" Uzatma Kolu,	1
C21-77 (1/2" x 250 mm) 1/2" Uzatma Kolu,	1
C21-80 1/2" Universal Mafsal	1
C21-40 (1/2" x 250 mm) 1/2" T-Kol	1
C22-H (8, 9, 10, 11, 12, 13, 14, 15, 16, 17, 18, 19, 21, 22, 24, 27, 30, 32mm) 1/2" 12 Köşe Lokma Anahtar	18
C24-H (8, 10, 11, 12, 13, 14, 15, 16, 17, 18, 19, 21, 22, 24, 27, 30, 32) 1/2" 6 Köşe Derin Lokma Anahtar	17
C285-T (T20, T25, T30, T40, T45, T50, T55, T60) x 30 mm 1/2" TORX Uçlu Lokma (Kısa Tip)	12
C285-TL (T30, T40, T45, T50) x 75 mm 1/2" TORX Uçlu Lokma (Uzun Tip)	12
C285-H (5, 6, 7, 8, 10, 12, 14 mm) x 30 mm 1/2" Allen Uçlu Lokma (Kısa Tip)	11
C285-HL (6, 8, 10, 12 mm) x 75 mm 1/2" Allen Uçlu Lokma (Uzun Tip)	11
C285-X (M05, M06, M08, M10, M12) x 30 mm 1/2" XZN Uçlu Lokma (Kısa Tip)	5
L / (2.5 mm) L Allen Anahtar (Kısa Tip)	1
F10 (3.0 x 75, 4.0 x 100, 5.5 x 125, 6.5 x 150) C-PLUS Düz Uçlu Tornavida (Kabin Tipi)	4
F14 (PH1 x 80, PH2 x 100 mm) C-PLUS Yıldız Uçlu Tornavida	2
F26/BT (1/4" x 100 mm) C-PLUS Bits Tutucu Tornavida	1
CB/ST31 Bits Uç Takımı	31
6106 Kontrol Kalemi (VDE Onaylı-Büyük)	1
F18 (T10x80, T15x80, T20x100, T25x100, T27x115, T30x115, T40x130 mm) C-PLUS TORX Uçlu Tornavida	7
K10 (2.0, 2.5, 3.0, 4.0, 5.0, 6.0 mm) T Saplı Allen Anahtar	6
LT/900 (1.5, 2, 2.5, 3, 4, 5, 6, 8, 10 mm) Topbaşlı L Allen Anahtar Takımı (Uzun Tip)	9
E01-41-0180 Kombine Pense (Polisajlı/DuoTech Sap) 180 mm	1
E06-41-0160 Yan Keski (Polisajlı/DuoTech Sap) 160 mm	1
E15-41-0160 Kargaburun (Polisajlı/DuoTech Sap) 160 mm	1
E30-54-0250 Papağan Pense (Kutu Mafsal-PVC Daldırma Sap) 250 mm	1
E50-16-0240 Universal Ayarlı Pense (Kavisli Çene) 240 mm	1
B21-250B Kurbagaçak Anahtar (Fosfat Kaplı-PVC Daldırma Saplı) 250 mm	1
E65-44-0180 Dış Segman Pensesi (Düz Uçlu-Yaylı) 180 mm	1
E66-44-0180 Dış Segman Pensesi (Eğri Uçlu-Yaylı) 180 mm	1
E67-44-0180 İç Segman Pensesi (Düz Uçlu-Yaysız) 180 mm	1
E68-44-0180 İç Segman Pensesi (Eğri Uçlu-Yaysız) 180 mm	1
H305-1105B Elektronikçi Yan Keski (Oval Kafa-Standart Ebat)	1
H355-140 Elektronikçi İğne Kargaburun	1

Dolu Takım Arabaları Set İçerikleri

H335-120 Elektronik Kargaburun (Dişli Tutma Yüzeyi)	1
H01 (1.5 x 40, 2.0 x 60, 2.5 x 80, 3.0 x 80 mm) Düz Uçlu Elektronik Tornavida	4
H02 (PH00 x 60, PH0 x 60 mm) Yıldız Uçlu Elektronik Tornavida	2
H41-06-0115 Düz Cımbız (Paslanmaz Çelik)	1
G40-48 Çok Amaçlı Elektrikli Makası (145 mm)	1
J06-250 Sac Makası (İngiliz Modeli) (250 mm)	1
J45C Compact Maket Bıçağı (18 mm)	1
P05-0519 Compact Şerit Metre (5m x 19 mm)	1
P15-030 Çelik Cetvel - Paslanmaz (30 mm)	1
P54-205 Filler Çakısı (Metrik - 20 Yaprak)	1
J55-108H Standart Ege (Kalin Diş) 200 mm	1
J56-108H Yarım Yuvarlak Ege (Kalin Diş) 200 mm	1
J57-108H Yuvarlak Ege (Kalin Diş) 200 mm	1
J58-108H Kare Ege (Kalin Diş) 200 mm	1
J59-108H Üç Köşe Ege (Kalin Diş) 200 mm	1
J75-R06 Saatçi Ege Takımı	6
L01-500 Tesviyeci Çekici (500 gr)	1
L12-40 Plastik Kafalı Çekiç (Ø 40 mm)	1
L35-61 Keski ve Zimba Takımı	6
R15-1000 400 mm Mıknatıslı Parça Yakalama (Spiral Şaftlı)	1
R21-P19 HSS Matkap Ucu Takımı	19
F28-M121 Darbeli Bits Tornavida Seti	12
R01-260 Perçin Pensi, 4 x 20 ad. (2.4 - 3.2 - 4.0 - 4.8) Pop Perçin	5

263 PARÇA AUTO MAXI TAKIM ARABALI ALET SETLERİ (OTOMOTİV)

	PRÇ
B01 (6, 7, 8, 9, 10, 11, 12, 13, 14, 15, 16, 17, 18, 19, 21, 22 mm) Kombine Anahtar	16
B10 (6x7, 8x9, 10x11, 12x13, 14x15, 16x17, 18x19, 20x22, 21x23, 24x26, 25x28, 30x32 mm) Çatal İki Ağız Anahtar	12
K12 (T10, T15, T20, T25, T30, T40) C-PLUS T Saplı TORX Anahtar	6
LT7700L (T9, T10, T15, T20, T25, T27, T30, T40) TORX L Anahtar Takımı (Uzun Tip)	6
C01-12 1/4" Dügümlü Cırcır Kolu, C01-20 1/4" Lokma Tornavidası, C01-80 1/4" Üniversal Mafsalsal	3
C01-40 (1/4"x115 mm) 1/4"-T-Kol, C01-71 (1/4"x50 mm) 1/4" Uzatma Kolu, C01-75 (1/4"x150 mm) 1/4" Uzatma Kolu,	3
C02-H (4, 4.5, 5, 5.5, 6, 7, 8, 9, 10, 11, 12, 13 mm) 1/4" 6 Köşe Lokma Anahtar	12
C04-H (4, 5, 5.5, 6, 7, 8, 9, 10, 11, 12, 13 mm) 1/4" 6 Köşe Derin Lokma Anahtar	11
C08-T (T10, T15, T20, T25, T30, T40) 1/4" TORX Uçlu Lokma	6
C08-H (2.5, 3.0, 4.0, 5.0, 6.0) 1/4" Allen Uçlu Lokma	5
C08-S (5.5 mm) Düz, C08-PH (PH2) 1/4" Yıldız, C08-PZ (PZ2) Pozitiriv 1/4" Lokmalı Uç	3
LT79 (1.5, 2, 2.5, 3, 4, 5, 6, 8, 10 mm) Allen L Anahtar Takımı (Kısa Tip-Nikel Kaplı)	9
C21-12 1/2" Dügümlü Cırcır Kolu	1
C21-74 (1/2" x 125 mm) 1/2" Uzatma Kolu,	1
C21-77 (1/2" x 250 mm) 1/2" Uzatma Kolu,	1
C21-80 1/2" Üniversal Mafsalsal	1
C21-40 (1/2" x 250 mm) 1/2" T-Kol	1
C22-H (8, 9, 10, 11, 12, 13, 14, 15, 16, 17, 18, 19, 21, 22, 24, 27, 30, 32 mm) 1/2" 12 Köşe Lokma Anahtar	18
C285-T Serisi (T20, T25, T30, T40, T45, T50, T55, T60) x 30 mm 1/2" TORX Uçlu Lokma (Kısa Tip)	12
C285-TL (T30, T40, T45, T50) x 75 mm 1/2" TORX Uçlu Lokma (Uzun Tip)	12
C285-H (5, 6, 7, 8, 10, 12, 14 mm) x 30 mm 1/2" Allen Uçlu Lokma (Kısa Tip)	11
C285-HL (6, 8, 10, 12 mm) x 75 mm 1/2" Allen Uçlu Lokma (Uzun Tip)	11
C285-X (M05, M06, M08, M10, M12) x 30 mm 1/2" XZN Uçlu Lokma (Kısa Tip)	5
L / 2.5 mm Allen L Anahtar (Kısa Tip)	1
F10 (3.0 x 75, 4.0 x 100, 5.5 x 125, 6.5 x 150) C-PLUS Düz Uçlu Tornavida (Kabin Tipi)	4
F14 (PH1 x 80, PH2 x 100 mm) C-PLUS Yıldız Uçlu Tornavida	2
F26/BT (1/4" x 100 mm) C-PLUS Bits Tutucu Tornavida	1
CB/ST31 Bits Uç Takımı	31
6106 Kontrol Kalemi (VDE Onaylı-Büyük)	1
F18 (T10x80, T15x80, T20x100, T25x100, T27x115, T30x115, T40x130 mm) C-PLUS TORX Uçlu Tornavida	7
K10 (2.0, 2.5, 3.0, 4.0, 5.0, 6.0 mm) C-PLUS T Saplı Allen Anahtar	6
LT7900L (1.5, 2, 2.5, 3, 4, 5, 6, 8, 10 mm) Topbaşlı L Allen Anahtar Takımı (Uzun Tip)	9
E01-41-0180 Kombine Pense (Polisajlı/DuoTech) 180 mm	1
E06-41-0160 Yan Keski (Polisajlı/DuoTech) 160 mm	1
E15-41-0160 Kargaburun (Polisajlı/DuoTech) 160 mm	1
E65-44-0180 Dış Segman Pensesi (Düz Uçlu-Yaylı) 180 mm	1
E66-44-0180 Dış Segman Pensesi (Eğri Uçlu-Yaylı) 180 mm	1
E67-44-0180 İç Segman Pensesi (Düz Uçlu-Yaysız) 180 mm	1
E68-44-0180 İç Segman Pensesi (Eğri Uçlu-Yaysız) 180 mm	1
E30-54-0250 Papağan Pense (Kutu Mafsalsal-PVC Daldırma Sap) 250 mm	1
E50-16-0240 Üniversal Ayarlı Pense (Kavisli Çene) 240 mm	1
B21-250B Kurbağacık Anahtar (Fosfat Kaplı-PVC Daldırma Saplı) 250 mm	1
G40-48 Çok Amaçlı Elektrikli Makası (145 mm)	1
J06-250 Sac Makası (İngiliz Modeli) (250 mm)	1
J45C Compact Maket Bıçağı (18 mm)	1
P05-0519 Compact Şerit Metre (5m x 19 mm)	1
P15-030 Çelik Cetvel - Paslanmaz (30 mm)	1
P54-205 Filler Çakısı (Metrik - 20 Yaprak)	1
L01-500 Tesviyeci Çekici (500 gr)	1
L12-40 Plastik Kafalı Çekiç (Ø 40 mm)	1
L35-61 Keski ve Zimba Takımı	6
R15-1000 400 mm Mıknatıslı Parça Yakalama (Spiral Şaftlı)	1
R21-P19 HSS Matkap Ucu Takımı	19
F28-M121 Darbeli Bits Tornavida Seti	12

314 PARÇA AUTO SUPER MAXI TAKIM ARABALI ALET SETLERİ (OTOMOTİV)

	PRÇ
B01 (6, 7, 8, 9, 10, 11, 12, 13, 14, 15, 16, 17, 18, 19, 21, 22 mm) Kombine Anahtar	16
B10 (6x7, 8x9, 10x11, 12x13, 14x15, 16x17, 18x19, 20x22, 21x23, 24x26, 25x28, 30x32 mm) Çatal İki Ağız Anahtar	12
K10 (2.0, 2.5, 3.0, 4.0, 5.0, 6.0 mm) T Saplı Allen Anahtar	6
LT7900L (1.5, 2, 2.5, 3, 4, 5, 6, 8, 10 mm) Topbaşlı L Allen Anahtar Takımı (Uzun Tip)	9
K12 (T10, T15, T20, T25, T30, T40) T Saplı TORX Anahtar	6
LT7700L (T9, T10, T15, T20, T25, T27, T30, T40) TORX L Anahtar Takımı (Uzun Tip)	8
C01-12 1/4" Dügümlü Cırcır Kolu, C01-20 1/4" Lokma Tornavidası, C01-80 1/4" Üniversal Mafsalsal	3
C01-40 (1/4"x115 mm) 1/4"-T-Kol, C01-71 (1/4"x50 mm) 1/4" Uzatma Kolu, C01-75 (1/4"x150 mm) 1/4" Uzatma Kolu,	3
C02-H (4, 4.5, 5, 5.5, 6, 7, 8, 9, 10, 11, 12, 13 mm) 1/4" 6 Köşe Lokma Anahtar	12
C04-H (4, 5, 5.5, 6, 7, 8, 9, 10, 11, 12, 13 mm) 1/4" 6 Köşe Derin Lokma Anahtar	11
C08-T (T10, T15, T20, T25, T30, T40) 1/4" TORX Uçlu Lokma	6
C08-H (2.5, 3.0, 4.0, 5.0, 6.0) 1/4" Allen Uçlu Lokma	5
C08-S (5.5 mm) Düz, C08-PH (PH2) 1/4" Yıldız, C08-PZ (PZ2) Pozitiriv 1/4" Lokmalı Uç	3
LT79 (1.5, 2, 2.5, 3, 4, 5, 6, 8, 10 mm) Allen L Anahtar Takımı (Kısa Tip-Mat Krom)	9
C21-12 1/2" Dügümlü Cırcır Kolu	1
C21-74 (1/2" x 125 mm) 1/2" Uzatma Kolu,	1
C21-77 (1/2" x 250 mm) 1/2" Uzatma Kolu,	1
C21-80 1/2" Üniversal Mafsalsal	1
C21-40 (1/2" x 250 mm) 1/2" T-Kol	1
C22-H (8, 9, 10, 11, 12, 13, 14, 15, 16, 17, 18, 19, 21, 22, 24, 27, 30, 32mm) 1/2" 6 Köşe Lokma Anahtar	18
C285-T (T20, T25, T30, T40, T45, T50, T55, T60) x 30 mm 1/2" TORX Uçlu Lokma (Kısa Tip) C285-TL (T30, T40, T45, T50) x 75 mm 1/2" TORX Uçlu Lokma (Uzun Tip)	12
C285-H (5, 6, 7, 8, 10, 12, 14 mm) x 30 mm 1/2" Allen Uçlu Lokma (Kısa Tip)	11
C285-HL (6, 8, 10, 12 mm) x 75 mm 1/2" Allen Uçlu Lokma (Uzun Tip)	11
C285-X (M05, M06, M08, M10, M12) x 30 mm 1/2" XZN Uçlu Lokma (Kısa Tip)	5
L / 2.5 mm Allen L Anahtar (Kısa Tip)	1
B17 (E06xE08, E10xE12, E14xE18, E20xE24) Dış TORX Anahtar	4
C06 (E4, E5, E6, E7, E8, E10) 1/4" Dış TORX Lokma Anahtar	6
C26 (E10, E12, E14, E16, E18, E20, E22, E24) Dış TORX Lokma Anahtar	8
F10 (3.0 x 75, 4.0 x 100, 5.5 x 125, 6.5 x 150) C-PLUS Düz Uçlu Tornavida (Kabin Tipi)	4
F14 (PH1 x 80, PH2 x 100 mm) C-PLUS Yıldız Uçlu Tornavida	2
F26/BT (1/4" x 100 mm) C-PLUS Bits Tutucu Tornavida	1
CB/ST31 Bits Uç Takımı	31
6106 Kontrol Kalemi (VDE Onaylı-Büyük)	1
F18 (T10x80, T15x80, T20x100, T25x100, T27x115, T30x115, T40x130 mm) C-PLUS TORX Uçlu Tornavida	7
E01-41-0180 Kombine Pense (Polisajlı/DuoTech) 180 mm	1
E06-41-0160 Yan Keski (Polisajlı/DuoTech) 160 mm	1
E15-41-0160 Kargaburun (Polisajlı/DuoTech) 160 mm	1
E30-54-0250 Papağan Pense (Kutu Mafsalsal-PVC Daldırma Sap) 250 mm	1
E50-16-0240 Üniversal Ayarlı Pense (Kavisli Çene) 240 mm	1
B21-250B Kurbağacık Anahtar (Fosfat Kaplı-PVC Daldırma Saplı) 250 mm	1
E65-44-0180 Dış Segman Pensesi (Düz Uçlu-Yaylı) 180 mm	1
E66-44-0180 Dış Segman Pensesi (Eğri Uçlu-Yaylı) 180 mm	1
E67-44-0180 İç Segman Pensesi (Düz Uçlu-Yaysız) 180 mm	1
E68-44-0180 İç Segman Pensesi (Eğri Uçlu-Yaysız) 180 mm	1
G40-48 Çok Amaçlı Elektrikli Makası (145 mm)	1
J06-250 Sac Makası (İngiliz Modeli) (250 mm)	1
J45C Compact Maket Bıçağı (18 mm)	1
P05-0519 Compact Şerit Metre (5m x 19 mm)	1
P15-030 Çelik Cetvel - Paslanmaz (30 mm)	1
P54-205 Filler Çakısı (Metrik - 20 Yaprak)	1
L01-500 Tesviyeci Çekici (500 gr)	1
L12-40 Plastik Kafalı Çekiç (Ø 40 mm)	1
L35-61 Keski ve Zimba Takımı	6
R15-1000 400 mm Mıknatıslı Parça Yakalama (Spiral Şaftlı)	1
R21-P19 HSS Matkap Ucu Takımı	19
F28-M121 Darbeli Bits Tornavida Seti	12
N14-0615 Metal Bantlı Yağ Filtre Anahtarı (Ergo Saplı)	1
N14-10 Karter Tapa Anahtarı (8 x 10 mm)	1
N14-12R09 3/8" Karter Tapa Anahtar Takımı	9
N23-0730 Lastik Levyesi (300 mm)	1
N23-0525 Balans Kurşun Pensesi	1
G64.H.P Serisi (17, 19, 21 mm) 1/2" Derin Havalı Lokma Anahtarlar (Plastik Korumalı)	3
G09-11 Oto Elektrik Kontrol Kalemi	1
G09-16 Profesyonel Oto Elektrik Kontrol Kalemi	1
E69-YT1 İzoleli Kablo Pabuç Sıkma Pensesi	1
Kablo Pabuç Seti	6
N17-05 Serisi (22x78, 22x110, 27x78 mm) 1/2" Dizel Enjektör Lokması	3
N18-15225 (22x90 mm) 3/8" Oksijen (Lambda) Sensör Lokması	1
N18-1522F (22x250 mm) Oksijen (Lambda) Sensör Lokma Kolu	1
C21-91 1/2" Lokma Adaptörü (Kolla Kullanıma Uygun) - D:1/2" E:3/8"	1
C27-R Serisi (16 ve 21 mm) 1/2" Buji Lokması (Contal)	2

2

CETA FORM[®]

Anahtarlar ve Allenler



B01 Serisi
Kombine Anahtarlar
DIN 3113, TS ISO 7738



15° açılı yıldız ağız, 31CrV3 çeliği, mat krom kaplı yüzey

KOD NO	mm	mm	FİYAT / TL
B01-05/2	5.5	104	12
B01-06	6	110	12
B01-07	7	110	12
B01-08	8	120	12
B01-09	9	130	12
B01-10	10	140	12
B01-11	11	150	12
B01-12	12	160	12
B01-13	13	170	12
B01-14	14	180	12
B01-15	15	190	12
B01-16	16	200	12
B01-17	17	210	12
B01-18	18	220	12
B01-19	19	230	12
B01-20	20	240	12
B01-21	21	250	12
B01-22	22	260	12
B01-23	23	270	6
B01-24	24	280	6
B01-25	25	290	6
B01-26	26	300	6
B01-27	27	310	6
B01-28	28	320	6
B01-30	30	340	6
B01-32	32	360	6

Teşhir kartlı

KOD NO	mm	mm	FİYAT / TL
B01-05/2X	5.5	104	6
B01-06X	6	110	6
B01-07X	7	110	6
B01-08X	8	120	6
B01-09X	9	130	6
B01-10X	10	140	6
B01-11X	11	150	6
B01-12X	12	160	6
B01-13X	13	170	6
B01-14X	14	180	6
B01-15X	15	190	6
B01-16X	16	200	6
B01-17X	17	210	6
B01-18X	18	220	6
B01-19X	19	230	6
B01-20X	20	240	6
B01-21X	21	250	6
B01-22X	22	260	6
B01-23X	23	270	6
B01-24X	24	280	6
B01-25X	25	290	6
B01-26X	26	300	6
B01-27X	27	310	6
B01-28X	28	320	6
B01-30X	30	340	6
B01-32X	32	360	6

B01-R Serisi
Kombine Anahtar Takımları (Bez Çantalı)



KOD NO **FİYAT / TL**

B01-R12 1
12 PC: 8, 9, 10, 11, 12, 13, 14, 15, 16, 17, 19, 22 mm

B01-R21 1
21 PC: 6, 7, 8, 9, 10, 11, 12, 13, 14, 15, 16, 17, 18, 19, 20, 21, 22, 24, 27, 30, 32 mm

B01-B Serisi
Kombine Anahtar Takımları (Karton Kutulu)



KOD NO **FİYAT / TL**

B01-B08 1
8 PC: 8, 10, 11, 12, 13, 14, 17, 19 mm

B01-B12 1
12 PC: 8, 9, 10, 11, 12, 13, 14, 15, 16, 17, 19, 22 mm

B01-B17 1
17 PC: 6, 7, 8, 9, 10, 11, 12, 13, 14, 15, 16, 17, 18, 19, 20, 21, 22 mm

B01-B21 1
21 PC: 6, 7, 8, 9, 10, 11, 12, 13, 14, 15, 16, 17, 18, 19, 20, 21, 22, 24, 27, 30, 32 mm

B01-B25 1
25 PC: 6, 7, 8, 9, 10, 11, 12, 13, 14, 15, 16, 17, 18, 19, 20, 21, 22, 23, 24, 25, 26, 27, 28, 30, 32 mm

B01-P12
12 Parça Kombine Anahtar Takımı (Plastik Klipsli)



KOD NO **FİYAT / TL**

B01-P12 1
12 PC: 8, 9, 10, 11, 12, 13, 14, 15, 16, 17, 19, 22 mm

B01A Serisi
Kombine Anahtarlar - Inch



inch

15° açılı yıldız ağız, 31CrV3 çeliği, mat krom kaplı yüzey

KOD NO	inch	mm	FİYAT / TL
B01A-00104	1/4	110	6
B01A-00516	5/16	130	6
B01A-00308	3/8	150	6
B01A-00716	7/16	160	6
B01A-00102	1/2	180	6
B01A-00916	9/16	190	6
B01A-00508	5/8	210	6
B01A-01116	11/16	220	6
B01A-00304	3/4	240	6
B01A-01316	13/16	260	6
B01A-00708	7/8	270	6
B01A-01516	15/16	290	6
B01A-10000	1	300	6
B01A-10116	1 - 1/16	320	6
B01A-10108	1 - 1/8	340	6
B01A-10104	1 - 1/4	370	6

Teşhir kartlı

KOD NO	inch	mm	FİYAT / TL
B01A-00104X	1/4	110	6
B01A-00516X	5/16	130	6
B01A-00308X	3/8	150	6
B01A-00716X	7/16	160	6
B01A-00102X	1/2	180	6
B01A-00916X	9/16	190	6
B01A-00508X	5/8	210	6
B01A-01116X	11/16	220	6
B01A-00304X	3/4	240	6
B01A-01316X	13/16	260	6
B01A-00708X	7/8	270	6
B01A-01516X	15/16	290	6
B01A-10000X	1	300	6
B01A-10116X	1 - 1/16	320	6
B01A-10108X	1 - 1/8	340	6
B01A-10104X	1 - 1/4	370	6

B01A-B Serisi
Kombine Anahtar Takımları (Karton Kutulu) - Inch



inch

KOD NO	FİYAT / TL
B01A-B09 1 9 PC: 1/4, 5/16, 3/8, 7/16, 1/2, 9/16, 5/8, 11/16, 3/4 inch	
B01A-B16 1 16 PC: 1/4, 5/16, 3/8, 7/16, 1/2, 9/16, 5/8, 11/16, 3/4, 13/16, 7/8, 15/16, 1, 1-1/16, 1-1/8, 1-1/4 inch	

C GEAR Anahtarlar

Çalışma alanlarının dar olduğu yerlerde kullanım için idealdir. Adaptör programı ile çok amaçlı kullanım imkanı da mevcuttur.



B05 Serisi

Yüksek zaman tasarrufu ve dar alanlarda çalışma kolaylığı sağlayan C-GEAR anahtar programının giriş serisidir.



B05R Serisi

Sağ-sol yön düğmesi ile pratik kullanım sağlar. Ayrıca özel ağız profilini anahtar civatadan çıkarmadan kullanıma izin verir.



B06 Serisi

90° bükülebilen cırcır kafası erişimin kısıtlı olduğu alanlarda yüksek kullanım kolaylığı sağlar.



B05-P12 12 Parça C-GEAR Cırcırlı Kombine Anahtar Takımı



KOD NO	İÇERİK	FİYAT / TL
B05-P12	1	

🔑	🔑 B05	8, 10, 11, 12, 13, 14, 17, 19 mm
🔑	🔑 B05-14S	1/4"- 10 mm
🔑	🔑 B05-38S	3/8"- 13 mm
🔑	🔑 B05-12S	1/2"- 19 mm
🔑	🔑 B05-14B	1/4"- 10 mm

B05 Serisi

C-GEAR Cırcırlı Kombine Anahtarlar (Düz)



Cırcır fonksiyonlu 15° açılı yıldız ağız, düz tip, 31CrV3 çeliği, parlak krom kaplı yüzey

KOD NO	mm	mm	İÇERİK	FİYAT / TL
B05-08	8	135	6	
B05-09	9	160	6	
B05-10	10	160	6	
B05-11	11	165	6	
B05-12	12	170	6	
B05-13	13	175	6	
B05-14	14	190	6	
B05-15	15	200	6	
B05-16	16	210	6	
B05-17	17	220	6	
B05-18	18	235	6	
B05-19	19	245	6	
B05-22	22	280	6	
B05-24	24	310	6	
B05-27	27	330	3	
B05-30	30	425	3	
B05-32	32	425	3	
B05-36	36	482	2	

Teşhir kartlı

B05-08X	8	135	6	
B05-09X	9	160	6	
B05-10X	10	160	6	
B05-11X	11	165	6	
B05-12X	12	170	6	
B05-13X	13	175	6	
B05-14X	14	190	6	
B05-15X	15	200	6	
B05-16X	16	210	6	
B05-17X	17	220	6	
B05-18X	18	235	6	
B05-19X	19	245	6	
B05-22X	22	280	6	
B05-24X	24	310	6	

B05-P05

5 Parça C-GEAR Cırcırlı Kombine Anahtar Takımı (Düz)



KOD NO	İÇERİK	FİYAT / TL
B05-P05	5	

5 PC: 8, 10, 13, 17, 19 mm

B07A Serisi

Cırcırlı Yıldız Anahtarlar (Düz)-Inch yeni



Cırcır fonksiyonlu yıldız ağızlar, sağ sol çevrim mandalı, krom kaplı çelik gövde.

KOD NO	inch	mm	İÇERİK	FİYAT / TL
B07A-0102	1/4x5/16	113	6	
B07A-0203	5/16x11/32	133	6	
B07A-0304	3/8x7/16	140	6	
B07A-0506	1/2x9/16	173	6	

B07-B01

4'lü Cırcırlı Kombine Anahtar



- Cırcır fonksiyonlu yıldız ağızlar
- Sağ sol çevrim mandalı
- 31CrV3 çeliği
- Parlak krom kaplı yüzey

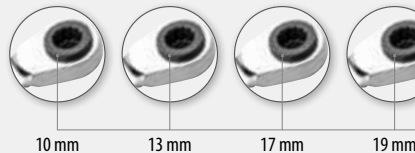

4 Farklı Ölçü Tek Ürün

KOD NO	mm	mm	İÇERİK	FİYAT / TL
B07-B01	10x13 - 17x19	230	10	

B05R Serisi
C-GEAR Cırcırlı Kombine Anahtarlar
(Özel Ağızlı)



Seri kullanımlı açık ağız, cırcır fonksiyonlu 15° açılı yıldız ağız, 31CrV3 çeliği, parlak krom kaplı yüzey

KOD NO	Ømm	mm	FİYAT/TL
B05R-08	8	135	6
B05R-09	9	160	6
B05R-10	10	160	6
B05R-11	11	165	6
B05R-12	12	170	6
B05R-13	13	175	6
B05R-14	14	190	6
B05R-15	15	200	6
B05R-16	16	205	6
B05R-17	17	220	6
B05R-18	18	235	6
B05R-19	19	245	6

Teşhir kartlı

KOD NO	Ømm	mm	FİYAT/TL
B05R-08X	8	135	6
B05R-09X	9	160	6
B05R-10X	10	160	6
B05R-11X	11	165	6
B05R-12X	12	170	6
B05R-13X	13	175	6
B05R-14X	14	190	6
B05R-15X	15	200	6
B05R-16X	16	205	6
B05R-17X	17	220	6
B05R-18X	18	235	6
B05R-19X	19	245	6

B06 Serisi
C-GEAR Cırcırlı Kombine Anahtarlar
(Mafsallı)



Cırcır fonksiyonlu 180° mafsallı yıldız ağız, 31CrV3 çeliği, parlak krom kaplı yüzey

KOD NO	Ømm	mm	FİYAT/TL
B06-08	8	135	6
B06-09	9	160	6
B06-10	10	160	6
B06-11	11	175	6
B06-12	12	175	6
B06-13	13	185	6
B06-14	14	195	6
B06-15	15	215	6
B06-16	16	215	6
B06-17	17	230	6
B06-18	18	250	6
B06-19	19	250	6

Teşhir kartlı

KOD NO	Ømm	mm	FİYAT/TL
B06-08X	8	135	6
B06-09X	9	160	6
B06-10X	10	160	6
B06-11X	11	175	6
B06-12X	12	175	6
B06-13X	13	185	6
B06-14X	14	195	6
B06-15X	15	215	6
B06-16X	16	215	6
B06-17X	17	230	6
B06-18X	18	250	6
B06-19X	19	250	6

B05-S Serisi
C-GEAR Lokma Adaptörleri



C-GEAR cırcırlı 10, 13 ve 19 mm kombine anahtarları (lokma kullanımı için) hassas dişli cırcır koluna çevirir

KOD NO	"	mm	FİYAT/TL
B05-14S	1/4	10	12
B05-38S	3/8	13	6
B05-12S	1/2	19	6

B05-14B
C-GEAR Bits Adaptörü



C-GEAR cırcırlı 10 mm kombine anahtarları (1/4" bits kullanımı için) cırcır koluna çevirir

KOD NO	"	mm	FİYAT/TL
B05-14B	1/4	10	6

B05-S04
4 Parça C-GEAR Adaptör Takımı



KOD NO	FİYAT/TL
B05-S04	10
4 PC: B05-14S, B05-38S, B05-12S, B05-14B	

B07C-1719
Cırcırlı İskele Anahtarı (Çift Ağızlı)



İnşaat iskele civataları için, 2 farklı ölçü tek üründe, Krom Vanadyum çeliği, mat krom kaplı gövde, fosfat kaplı ağızlar

KOD NO	Ømm	mm	FİYAT/TL
B07C-1719	17x19	310	1

B05R-P05
5 Parça C-GEAR Cırcırlı Kombine Anahtar Takımı
(Özel Ağızlı)



KOD NO	FİYAT/TL
B05R-P05	6
5 PC: 8, 10, 13, 17, 19 mm	

B06-P05
5 Parça C-GEAR Cırcırlı Kombine Anahtar Takımı
(Mafsallı)



KOD NO	FİYAT/TL
B06-P05	6
5 PC: 8, 10, 13, 17, 19 mm	

B10 Serisi

Çatal İki Ağız Anahtarlar

DIN 895, TS 81



Kısa tip, 15° açılı ağızlar, 31CrV3 çeliği, mat krom kaplı yüzey

KOD NO	mm	mm	FİYAT/TL
B10-0607	6x 7	96	12
B10-0809	8x 9	106	12
B10-1011	10x11	119	12
B10-1013	10x13	124	12
B10-1213	12x13	131	12
B09-1214*	12x14	170	12
B10-1415	14x15	147	12
B09-1417*	14x17	200	12
B10-1617	16x17	160	12
B10-1719	17x19	176	12
B09-1719*	17x19	220	12
B10-1819	18x19	176	12
B10-2022	20x22	195	12
B10-2123	21x23	215	6
B09-2326*	23x26	255	6
B10-2426	24x26	235	6
B10-2528	25x28	252	6
B10-2732	27x32	264	6
B10-3032	30x32	264	6

Teşhir kartlı

KOD NO	mm	mm	FİYAT/TL
B10-0607X	6x 7	96	6
B10-0809X	8x 9	106	6
B10-1011X	10x11	119	6
B10-1013X	10x13	124	6
B10-1213X	12x13	131	6
B10-1415X	14x15	147	6
B10-1617X	16x17	160	6
B10-1719X	17x19	176	6
B10-1819X	18x19	176	6
B10-2022X	20x22	195	6
B10-2123X	21x23	215	6
B10-2426X	24x26	235	6
B10-2528X	25x28	252	6
B10-2732X	27x32	264	6
B10-3032X	30x32	264	6

B10-R Serisi

Çatal İki Ağız Anahtar Takımları (Bez Çantalı)



KOD NO	FİYAT/TL
B10-R08 8 PC: 6x7, 8x9, 10x11, 12x13, 14x15, 16x17, 18x19, 20x22 mm	1
B10-R12 12 PC: 6x7, 8x9, 10x11, 12x13, 14x15, 16x17, 18x19, 20x22, 21x23, 24x26, 25x28, 30x32 mm	1

B10-B Serisi

Çatal İki Ağız Anahtar Takımları (Karton Kutulu)



KOD NO	FİYAT/TL
B10-B06 6 PC: 6x7, 8x9, 10x11, 12x13, 14x15, 16x17 mm	1
B10-B08 8 PC: 6x7, 8x9, 10x11, 12x13, 14x15, 16x17, 18x19, 20x22 mm	1
B10-B10 10 PC: 6x7, 8x9, 10x11, 12x13, 14x15, 16x17, 18x19, 20x22, 21x23, 24x26 mm	1
B10-B12 12 PC: 6x7, 8x9, 10x11, 12x13, 14x15, 16x17, 18x19, 20x22, 21x23, 24x26, 25x28, 30x32 mm	1

B10-P12

12 Parça Çatal İki Ağız Anahtar Takımı (Plastik Klipsli)



KOD NO	FİYAT/TL
B10-P12 12 PC: 6x7, 8x9, 10x11, 12x13, 14x15, 16x17, 18x19, 20x22, 21x23, 24x26, 25x28, 30x32 mm	1

B09A Serisi

Çatal İki Ağız Anahtarlar - Inch



15° açılı ağızlar, 31CrV3 çeliği, parlak krom kaplı yüzey

KOD NO	mm	FİYAT/TL
B09A-0102	1/4x5/16	120
B09A-0203	5/16x3/8	140
B09A-0304	3/8x7/16	155
B09A-0405	7/16x1/2	170
B09A-0506	1/2x9/16	170
B09A-0607	9/16x5/8	185
B09A-0708	5/8x11/16	200
B09A-0709	5/8x3/4	220
B09A-0809	11/16x3/4	220
B09A-0911	3/4x7/8	245
B09A-1213	15/16x1	260
B09A-1315	1x1-1/8	280
B09A-1417	1-1/16x1-1/4	295

B09SA Serisi

Açılı Ağız Anahtar (Kısa Tip) - Inch

yeni



15° ve 75° açılı ağızlar, 31CrV3 çeliği, mat krom kaplı yüzey

KOD NO	mm	FİYAT/TL
B09SA-0732	7/32	75
B09SA-1564	15/64	80
B09SA-0104	1/4	80
B09SA-0932	9/32	80
B09SA-0516	5/16	90
B09SA-1132	11/32	100
B09SA-0308	3/8	100
B09SA-0716	7/16	100
B09SA-0102	1/2	120

B09SA-B09

9 Parça Açılı Ağız Anahtar Takımı (Kısa Tip) - Inch

yeni



KOD NO	FİYAT/TL
B09SA-B09 9 PC: 7/32, 15/64, 1/4, 9/32, 5/16, 11/32, 3/8, 7/16, 1/2 inch	1

Nasıl çalışır...

Lokma adaptörleri C-Gear cırcırlı kombine anahtarlarını hassas dişli cırcır koluna çevirin.



B14 Serisi
Yıldız İki Ağz Anahtarlar
DIN 838, TS ISO 10104



75° açılı yıldız ağızlar, 31CrV3 çeliği, mat krom kaplı yüzey

KOD NO	mm	mm	FİYAT / TL
B14-0607	6x7	175	12
B14-0809	8x9	190	12
B14-1011	10x11	210	12
B14-1213	12x13	230	12
B14-1415	14x15	250	12
B14-1617	16x17	275	12
B14-1819	18x19	300	12
B14-2022	20x22	335	12
B14-2123	21x23	340	6
B14-2426	24x26	345	6
B14-2528	25x28	360	6
B14-3022	30x32	370	6

B14-R Serisi
Yıldız İki Ağz Anahtar Takımları
(Bez Çantalı)



KOD NO	FİYAT / TL
B14-R08 8 PC: 6x7, 8x9, 10x11, 12x13, 14x15, 16x17, 18x19, 20x22 mm	1
B14-R12 12 PC: 6x7, 8x9, 10x11, 12x13, 14x15, 16x17, 18x19, 20x22, 21x23, 24x26, 25x28, 30x32 mm	1

B14-B Serisi
Yıldız İki Ağz Anahtar Takımları
(Karton Kutulu)



KOD NO	FİYAT / TL
B14-B06 6 PC: 6x7, 8x9, 10x11, 12x13, 14x15, 16x17 mm	1
B14-B08 8 PC: 6x7, 8x9, 10x11, 12x13, 14x15, 16x17, 18x19, 20x22 mm	1
B14-B12 12 PC: 6x7, 8x9, 10x11, 12x13, 14x15, 16x17, 18x19, 20x22, 21x23, 24x26, 25x28, 30x32 mm	1

B19 Serisi
Rakor Anahtarlar
DIN 3118, TS 3794-6



Boru bağlantıları, rakor ve tesisat işleri için, 31CrV3 çeliği, mat krom kaplı yüzey

08x10-12x14: Altköşe profilili ağız
17x19-24x27: 12 Köşe (yıldız) profilili ağız

KOD NO	mm	mm	FİYAT / TL
B19-0810	8x10	145	6
B19-0911	9x11	152	6
B19-1011	10x11	152	6
B19-1113	11x13	165	6
B19-1214	12x14	178	6
B19-1719	17x19	210	6
B19-1922	19x22	233	6
B19-2427	24x27	265	6

Teşhir kartlı

B19-0810X	8x10	145	6
B19-0911X	9x11	152	6
B19-1011X	10x11	152	6
B19-1113X	11x13	165	6
B19-1214X	12x14	178	6
B19-1719X	17x19	210	6
B19-1922X	19x22	233	6
B19-2427X	24x27	265	6

B19-B06
6 Parça Rakor Anahtar Takımı



KOD NO	FİYAT / TL
B19-B06 6 PC: 8x10, 10x11, 11x13, 12x14, 17x19, 19x22 mm	1

B20 Serisi
Yıldız İki Ağz Yarım Ay Anahtarlar
ISO 3118



Dar ve ulaşılmaz zor yerler için (Motor blokları, egzoz aksamı gibi), 31CrV3 çeliği, mat krom kaplı yüzey

KOD NO	mm	mm	FİYAT / TL
B20-1012	10x12	138	6
B20-1113	11x13	150	6
B20-1315	13x15	171	6
B20-1317	13x17	183	6
B20-1417	14x17	183	6
B20-1922	19x22	229	6

B17 Serisi
Dış TORX Anahtarlar



Dış TORX civatalar için, düz tip, 31CrV3 çeliği, mat krom kaplı yüzey

KOD NO	mm	FİYAT / TL
B17-0608	E06xE08	110 6
B17-1012	E10xE12	140 6
B17-1418	E14xE18	180 6
B17-2024	E20xE24	225 6

Teşhir kartlı

B17-0608X	E06xE08	110 6
B17-1012X	E10xE12	140 6
B17-1418X	E14xE18	180 6
B17-2024X	E20xE24	225 6

B17-B04
4 Parça Dış TORX Anahtar Takımı



KOD NO	FİYAT / TL
B17-B04 4 PC: E6xE8, E10xE12, E14xE18, E20xE24	1



Bölüm /1 Sayfa 29-30



B23 Serisi

Çatal Ağız Çakma Anahtarlar

DIN 133, TS 81



Ağır hizmet uygulamalarında (Tersane, demiryolu vb.), balyoz ve çekiç ile kullanım, 31CrV3 çeliği, mangan fosfat kaplı yüzey

KOD NO	mm	mm	FİYAT / TL
B23-27	27	180	1
B23-30	30	190	1
B23-32	32	190	1
B23-36	36	210	1
B23-41	41	230	1
B23-46	46	250	1
B23-50	50	275	1
B23-55	55	305	1
B23-60	60	315	1
B23-65	65	335	1
B23-70	70	370	1
B23-75	75	395	1
B23-80	80	400	1
B23-85	85	400	1
B23-90	90	445	1
B23-95	95	445	1
B23-100	100	485	1

B24 Serisi

Yıldız Ağız Çakma Anahtarlar

DIN 7444, TS 3794



Ağır hizmet uygulamalarında (Tersane, demiryolu vb.), balyoz ve çekiç ile kullanım, 31CrV3 çeliği, mangan fosfat kaplı yüzey

KOD NO	mm	mm	FİYAT / TL
B24-27	27	185	1
B24-30	30	185	1
B24-32	32	185	1
B24-36	36	205	1
B24-41	41	225	1
B24-46	46	235	1
B24-50	50	250	1
B24-55	55	265	1
B24-60	60	275	1
B24-65	65	305	1
B24-70	70	335	1
B24-75	75	335	1
B24-80	80	360	1
B24-85	85	365	1
B24-90	90	395	1
B24-95	95	395	1
B24-100	100	425	1

B21-B Serisi

Kurbağacık Anahtarlar



- 15° açılı ayarlanabilir çene
- Kolay kullanım için ergonomik dizayn
- mm skalalı
- Yüksek alaşımlı çelik
- Mangan fosfat kaplı yüzey
- PVC daldırma sap

DIN 3117, TS ISO 6787



KOD NO	mm	max. mm	FİYAT / TL
B21-150B	150 - 6"	20	6
B21-200B	200 - 8"	25	6
B21-250B	250 - 10"	30	6
B21-300B	300 - 12"	35	6
B21-375B	375 - 15"	45	2

B27T Serisi

Kovan İki Ağız Anahtarlar (Boru Tipi)

DIN 896-B TS 3793-3



6 köşe lokmalı, uzun yivli civata, gijon, somun ve vidalarda kullanım, dikişsiz C35 çelik boru, mat krom kaplı yüzey

(B27T-B, B27-B) Kovan anahtar kolları ile kullanım

KOD NO	mm	mm	FİYAT / TL
B27T-0607	6x 7	100	6
B27T-0809	8x 9	100	6
B27T-1011	10x11	115	6
B27T-1213	12x13	135	6
B27T-1415	14x15	135	6
B27T-1617	16x17	145	6
B27T-1819	18x19	150	6
B27T-2022	20x22	160	6
B27T-2123	21x23	160	6
B27T-2426	24x26	175	6
B27T-2528	25x28	190	6
B27T-3032	30x32	190	6

B27T-B Serisi

Kovan İki Ağız Anahtar Takımları (Boru Tipi)



KOD NO	FİYAT / TL
B27T-B08 8 PC: 6x7, 8x9, 10x11, 12x13, 14x15, 16x17, 18x19, 20x22 mm	1
B27T-B12 12 PC: 6x7, 8x9, 10x11, 12x13, 14x15, 16x17, 18x19, 20x22, 21x23, 24x26, 25x28, 30x32 mm	1

B27T-B Serisi

Kovan Anahtar Kolları (B27T Serisi için)



B27T kovan anahtarlarda kullanım için, C45 çeliği, mat krom kaplı yüzey

KOD NO	mm	mm	FİYAT / TL
B27T-06B	6 - 11	160	6
B27T-08B	12 - 15	180	6
B27T-10B	16 - 17	200	6
B27T-12B	18 - 22	250	6
B27T-14B	21 - 26	320	6
B27T-16B	25 - 32	400	6

B27-B Serisi

Kovan Anahtar Kolları (Kademeli Tip)



B27T ve B27 kovan anahtarlarda kullanım için, kademeli tip, C45 çeliği, mat krom kaplı yüzey

KOD NO	mm	mm	FİYAT / TL
B27-1B	6 - 15	165	6
B27-2B	16 - 22	210	6
B27-3B	16 - 26	290	6

B27 Serisi

Kovan İki Ağız Anahtarlar (Dövme)

DIN 896-A TS 3793-3



Bir ağız 6 köşe, bir ağız yıldız lokmalı, dövme 31CrV3 çeliği, mat krom kaplı yüzey

B27-B Kovan anahtar kolları ile kullanım

KOD NO	mm	mm	FİYAT / TL
B27-2022	20x22	175	6
B27-2123	21x23	185	6
B27-2224	22x24	185	6
B27-2426	24x26	190	6
B27-2427	24x27	190	6
B27-2528	25x28	205	6
B27-3032	30x32	210	6

T Saplı Lokma Anahtarlar

Maksimum güç aktarımı, derin yerlere ulaşım



- Krom Vanadyum çeliği, mat krom kaplı yüzey
- Uzun dişli civatalar için 25 mm derin altı köşe lokma
- Maksimum güç aktarımı sağlayan yumuşak tutuşlu T kol

■ K20 Serisi T Saplı Lokma Anahtarlar



Uzun civatalar için, 25 mm derin 6 köşe lokmalı, Krom Vanadyum çeliği, mat krom kaplı yüzey, çift bileşenli ergonomik sap

KOD NO	Ømm	mm	FİYAT / TL
K20-06	6	230	6
K20-07	7	230	6
K20-08	8	230	6
K20-09	9	230	6
K20-10	10	230	6
K20-11	11	230	6
K20-12	12	230	6
K20-13	13	230	6

■ K20-B06 6 Parça T Saplı Lokma Anahtar Takımı

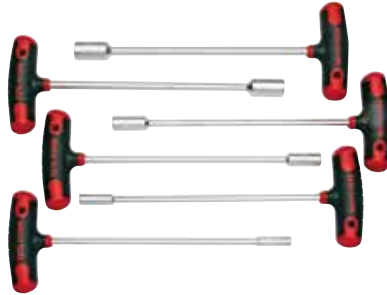

KOD NO	FİYAT / TL
K20-B06	1

6 PC: 6, 7, 8, 10, 12, 13 mm

■ K20-L Serisi T Saplı Lokma Anahtarlar (Uzun Süngü)



Uzun civatalar için, 25 mm derin 6 köşe lokmalı, Krom Vanadyum çeliği, mat krom kaplı yüzey, çift bileşenli ergonomik sap

KOD NO	Ømm	mm	FİYAT / TL
K20-08L	8	350	6
K20-10L	10	350	6
K20-13L	13	350	6

■ B32 Serisi T Saplı Oynar Başlı Lokma Anahtarlar



Oynar 6 köşe lokmalı, Krom-Vanadyum çeliği, mat krom kaplı yüzey, 10 mm ve altı ölçülerde sap kısmında 3/8 dişli kare yuva

KOD NO	Ømm	mm	FİYAT / TL
B32-06	6	396	6
B32-07	7	396	6
B32-08	8	396	6
B32-09	9	395	6
B32-10	10	395	6
B32-11	11	395	6
B32-12	12	395	6
B32-13	13	500	6
B32-14	14	500	6
B32-15	15	500	6
B32-16	16	500	6
B32-17	17	500	6
B32-18	18	500	6
B32-19	19	500	6



Ceta Form Allen ve TORX L Anahtarlar

Ürün çeşitliliği ile Ceta Form allen ve TORX L anahtar programı tüm kullanıcılara hitap eder. Klips renk kodlamaları kullanım kolaylığı sağlar.

● Metrik Allen Anahtarlar ● TORX L Anahtarlar ● Inch Allen Anahtarlar



L Serisi / mm

L Allen Anahtarlar (Kısa Tip)

DIN / TS ISO 2936



Silikon Krom Vanadyum çeliği, 1.5-12 mm: nikel kaplı, 13-32 mm: fosfat kaplı yüzey

KOD NO	mm	mm	FİYAT / TL
L/1.5	1.5	46	12•
L/2	2	51	12•
L/2.5	2.5	58	12•
L/3	3	65	12•
L/3.5	3.5	70	12•
L/4	4	74	12•
L/4.5	4.5	79	12•
L/5	5	85	12•
L/6	6	96	12•
L/7	7	102	12•
L/8	8	106	12•
L/9	9	114	12•
L/10	10	125	12•
L/11	11	129	12•
L/12	12	137	12•
L/13	13	142	12
L/14	14	152	12
L/16	16	170	12
L/17	17	175	6
L/19	19	198	6
L/22	22	220	3
L/24	24	245	3
L/27	27	270	1
L/32	32	340	1

LT/7

7 Parça L Allen Anahtar Takımı (Kısa Tip-Nikel Kaplı)



KOD NO	FİYAT / TL
LT/7 7 PC: 1.5, 2, 2.5, 3, 4, 5, 6 mm	6

LTB/7

7 Parça L Allen Anahtar Takımı (Kısa Tip-Fosfat Kaplı)



KOD NO	FİYAT / TL
LTB/7 7 PC: 1.5, 2, 2.5, 3, 4, 5, 6 mm	6

LT/9

9 Parça L Allen Anahtar Takımı (Kısa Tip-Nikel Kaplı)



KOD NO	FİYAT / TL
LT/9 9 PC: 1.5, 2, 2.5, 3, 4, 5, 6, 8, 10 mm	6

LT/12

12 Parça L Allen Anahtar Takımı (Kısa Tip-Nikel Kaplı)



KOD NO	FİYAT / TL
LT/12 12 PC: 1.5, 2, 2.5, 3, 3.5, 4, 5, 6, 7, 8, 10, 12 mm	6

LB Serisi

L Allen Anahtarlar (Kısa Tip-Fosfat Kaplı)

DIN / TS ISO 2936



Krom Vanadyum çeliği, mangan fosfat kaplı yüzey

KOD NO	mm	mm	FİYAT / TL
L/2.5B	2.5	58	100•
L/3B	3	65	100•
L/4B	4	74	100•

LT/9D

LT/9 L Allen Anahtar Takımı Teşhir Seti



KOD NO	FİYAT / TL
LT/9D 12xLT/9	1

LT/12D

LT/12 L Allen Anahtar Tk. Teşhir Seti



KOD NO	FİYAT / TL
LT/12D 12xLT/12	1

800 Serisi

L Allen Anahtarlar (Uzun Tip)



DIN / TS ISO 2936

Silikon Krom Vanadyum çeliği, nikel kaplı yüzey

KOD NO	mm	mm	FİYAT / TL
815	1.5	90	12•
802	2	100	12•
825	2.5	112	12•
803	3	129	12•
804	4	142	12•
805	5	164	12•
806	6	185	12•
808	8	205	12•
810	10	230	12•
812	12	260	12•

LT7/800

7 Parça L Allen Anahtar Takımı (Uzun Tip)



KOD NO	FİYAT / TL
LT7/800	6
7 PC: 1.5, 2, 2.5, 3, 4, 5, 6 mm	

LT/800

9 Parça L Allen Anahtar Takımı (Uzun Tip)



KOD NO	FİYAT / TL
LT/800	6
9 PC: 1.5, 2, 2.5, 3, 4, 5, 6, 8, 10 mm	

LT/800D

LT/800 L Allen Anahtar Takımı Teşhir Seti



KOD NO	FİYAT / TL
LT/800D	1
12xLT/800	

900 Serisi

Topbaşı L Allen Anahtarlar (Uzun Tip)



25° ye kadar çalışma açısı, Silikon Krom Vanadyum çeliği, nikel kaplı yüzey

KOD NO	mm	mm	FİYAT / TL
915	1.5	90	12•
902	2	100	12•
925	2.5	112	12•
903	3	129	12•
904	4	142	12•
905	5	164	12•
906	6	185	12•
908	8	205	12•
910	10	230	12•
912	12	260	12•

LT7/900

7 Parça Topbaşı L Allen Anahtar Takımı (Uzun Tip)



KOD NO	FİYAT / TL
LT7/900	6
7 PC: 1.5, 2, 2.5, 3, 4, 5, 6 mm	

LT/900

9 Parça Topbaşı L Allen Anahtar Takımı (Uzun Tip)



KOD NO	FİYAT / TL
LT/900	6
9 PC: 1.5, 2, 2.5, 3, 4, 5, 6, 8, 10 mm	

LT/900D

LT/900 Topbaşı L Allen Anahtar Takımı Teşhir Seti



KOD NO	FİYAT / TL
LT/900D	1
12xLT/900	

L Serisi / AF

L Allen Anahtarlar (Kısa Tip) - Inch



Silikon Krom Vanadyum çeliği, mangan fosfat kaplı yüzey

KOD NO	inch	mm	FİYAT / TL
L/0050	0.05	42	12•
L/0116	1/16	46	12•
L/0564	5/64	52	12•
L/0332	3/32	58	12•
L/0108	1/8	65	12•
L/0532	5/32	75	12•
L/0316	3/16	86	12•
L/0732	7/32	90	12•
L/0104	1/4	98	12•
L/0516	5/16	110	12•
L/0308	3/8	124	12•
L/0102	1/2	136	12
L/0916	9/16	153	6
L/0508	5/8	169	6
L/0304	3/4	175	6

LT/9AF

9 Parça L Allen Anahtar Takımı (Kısa Tip) - Inch



KOD NO	FİYAT / TL
LT/9AF	6
9 PC: 1/16, 5/64, 3/32, 1/8, 5/32, 3/16, 1/4, 5/16, 3/8 inch	

LT/900AF

9 Parça Topbaşı L Allen Anahtar Takımı (Uzun Tip) - Inch



KOD NO	FİYAT / TL
LT/900AF	6
9 PC: 1/16, 5/64, 3/32, 1/8, 5/32, 3/16, 1/4, 5/16, 3/8 inch	

LT/9CP

18 Parça Kombo L Allen Anahtar Takımı - Metrik/Inch



KOD NO	FİYAT / TL
LT/9CP	6
LT/9, LT/9AF	

700 Serisi TORX L Anahtarlar (Kısa Tip)



Krom Vanadyum Molibden çeliği, mangan fosfat kaplı yüzey

KOD NO	mm	FİYAT / TL
705	T5	45 12•
706	T6	45 12•
707	T7	51 12•
708	T8	51 12•
709	T9	51 12•
710	T10	54 12•
715	T15	57 12•
720	T20	60 12•
725	T25	64 12•
727	T27	69 12•
730	T30	76 12•
740	T40	83 12•
745	T45	91 12•

700L Serisi TORX L Anahtarlar (Uzun Tip)

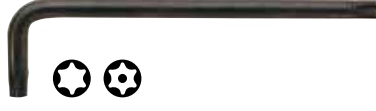

Uzun boy tarafı delikli tip, Krom Vanadyum Molibden çeliği, mangan fosfat kaplı yüzey

KOD NO	mm	FİYAT / TL
709L	T9	89 12•
710L	T10	93 12•
715L	T15	103 12•
720L	T20	116 12•
725L	T25	128 12•
727L	T27	145 12•
730L	T30	166 12•
740L	T40	187 12•

LT/700B 8 Parça Topbaşı TORX L Anahtar Takımı (Uzun Tip)



KOD NO	FİYAT / TL
LT/700B	6
8 PC: T9, T10, T15, T20, T25, T27, T30, T40	

LT/700IPR 8 Parça 5 Köşe Delikli TORX L Anahtar Takımı (Uzun Tip)



Otomobillerde özellikle ECU, klima ve yakıt pompalarında bulunan TORX IPR vidalar için, Krom Vanadyum Molibden çeliği, mangan fosfat kaplı yüzey

KOD NO	FİYAT / TL
LT/700IPR	6
8 PC: IPR9, IPR10, IPR15, IPR20, IPR25, IPR27, IPR30, IPR40	

LT/700 8 Parça TORX L Anahtar Takımı (Kısa Tip)



KOD NO	FİYAT / TL
LT/700	6
8 PC: T9, T10, T15, T20, T25, T27, T30, T40	

LT/700L 8 Parça TORX L Anahtar Takımı (Uzun Tip)



KOD NO	FİYAT / TL
LT/700L	6
8 PC: T9, T10, T15, T20, T25, T27, T30, T40	

740 Serisi XZN L Anahtarlar



Özellikle otomotiv sektöründe kullanım için, Krom Vanadyum Molibden çeliği, mat krom kaplı yüzey

KOD NO	mm	FİYAT / TL
740/M05	M05	75 12•
740/M06	M06	86 12•
740/M08	M08	98 12•
740/M10	M10	110 12•
740/M12	M12	127 12•
740/M14	M14	139 12•

LT/740 5 Parça XZN L Anahtar Takımı



KOD NO	FİYAT / TL
LT/740	6
5 PC: M05, M06, M08, M10, M12	

LT13/700 13 Parça TORX L Anahtar Takımı (Kısa Tip)

Yeni



KOD NO	FİYAT / TL
LT13/700	6
13 PC: T5, T6, T7, T8, T9, T10, T15, T20, T25, T27, T30, T40, T45	

700B Serisi Topbaşı TORX L Anahtarlar (Uzun Tip)



25° ye kadar çalışma açısı, Krom Vanadyum Molibden çeliği, mangan fosfat kaplı yüzey

KOD NO	mm	FİYAT / TL
709B	T9	89 12•
710B	T10	93 12•
715B	T15	103 12•
720B	T20	116 12•
725B	T25	128 12•
727B	T27	145 12•
730B	T30	166 12•
740B	T40	187 12•

T Saplı Allen ve TORX Anahtarlar

Konforlu tutuş sağlayan çift kullanım yönlü T saplı anahtarlar. Bu seri T saplı tornavida ile L anahtarın kullanım karakteristiklerini tek bir alette birleştirir. Uzun süngüyü kullanırken ergonomik sap kullanım konforu sağlar, kısa süngü ile çalışırken uzun süngüden yüksek kuvvet alınır.



- Kaliteli CrVMo çeliği süngü
- Dayanıklı siyah uçlu mat krom yüzey
- Çift malzeme özelliği ile yumuşak tutuşlu sap
- 3 mm'den büyük allen anahtarların yuvaya kolay oturması için yuvarlatılmış uçlar



■ K10 Serisi T Saplı Allen Anahtarlar



Silikon Krom Vanadyum çeliği, mat krom kaplı yüzey, yumuşak tutuşlu ergonomik sap

KOD NO	mm	mm	FİYAT / TL
K10-020-100	2	100	12
K10-025-100	2.5	100	12
K10-030-100	3	100	12
K10-040-150	4	150	12
K10-050-150	5	150	12
K10-060-200	6	200	12
K10-070-200	7	200	12
K10-080-200	8	200	12
K10-100-200	10	200	12

■ K11 Serisi T Saplı Topbaşlı Allen Anahtarlar



25°'ye kadar çalışma açısı, Silikon Krom Vanadyum çeliği, mat krom kaplı yüzey, yumuşak tutuşlu ergonomik sap

KOD NO	mm	mm	FİYAT / TL
K11-030-100	3	100	12
K11-040-150	4	150	12
K11-050-150	5	150	12
K11-060-200	6	200	12
K11-080-200	8	200	12
K11-100-200	10	210	12

■ K99-12-06 6 Parça T Saplı TORX Anahtar Takımı



KOD NO	FİYAT / TL
K99-12-06	1

6 PC: T10, T15, T20, T25, T30, T40

■ K99-10-06 6 Parça T Saplı Allen Anahtar Takımı



KOD NO	FİYAT / TL
K99-10-06	1

6 PC: 2.5, 3, 4, 5, 6, 8 mm

■ K12 Serisi T Saplı TORX Anahtarlar



Krom Vanadyum Molibden çeliği, mat krom kaplı yüzey, yumuşak tutuşlu ergonomik sap

KOD NO	mm	mm	FİYAT / TL
K12-009-100	T9	100	12
K12-010-100	T10	105	12
K12-015-100	T15	105	12
K12-020-150	T20	155	12
K12-025-150	T25	155	12
K12-027-150	T27	155	12
K12-030-150	T30	160	12
K12-040-150	T40	160	12

■ K10T Serisi T Allen Anahtarlar (3 Taraflı)



3 tarafı aynı ölçüde Krom Vanadyum, mat krom kaplı yüzey

KOD NO	mm	mm	FİYAT / TL
K10T-030	3	125	12
K10T-040	4	180	12
K10T-050	5	180	12
K10T-060	6	210	12

Çakı Anahtarlar

Ceta Form'un popüler ürün grubu şimdi yeni tasarımı ile sunuluyor. Yeni tasarımda yer alan itici mandal fonksiyonu kullanıcılara kolaylık sağlar. Ayrıca ürün ergonomisi de geliştirilmiştir.

- Kaliteli CrVMo çeliği süngü
- Siyahlatılmış anahtar yüzeyleri
- Ergonomik plastik sap



Uçların kolay açılmasını sağlayan itici mandal

■ K99-F1-2 6 Parça Çakı Tipi Allen Anahtar Seti



Katlanabilir dizayn, Silikon Krom Vanadyum çeliği, siyahlatılmış anahtar yüzeyleri, çift bileşenli plastik kasa

KOD NO	İÇERİK	FİYAT/TL
K99-F1-2	10	
6 PC: 2,5, 3, 4, 5, 6, 8 mm		

■ K99-F3-2 8 Parça Çakı Tipi TORX Anahtar Seti



Katlanabilir dizayn, Silikon Krom Vanadyum çeliği, siyahlatılmış anahtar yüzeyleri, çift bileşenli plastik kasa

KOD NO	İÇERİK	FİYAT/TL
K99-F3-2	10	
8 PC: T9, T10, T15, T20, T25, T27, T30, T40		

■ K99-F2M 9 Parça Çakı Tipi Allen Anahtar Seti (Metal Kasa) - Inch

Yeni



Katlanabilir dizayn, Silikon Krom Vanadyum çeliği, siyahlatılmış anahtar yüzeyleri, dayanıklı nikel kaplı metal kasa

KOD NO	İÇERİK	FİYAT/TL
K99-F2M	10	
9 PC: 0.05, 1/16, 5/64, 3/32, 7/64, 1/8, 9/64, 5/32, 3/16 inch		



■ F37 Serisi P Saplı TORX Bayrak Tornavidalar



Freze kafaları ve torna kalemlerinde kullanılan TORX vidalar için, Krom Vanadyum Molibden çeliği, mangan fosfat kaplı yüzey, opak ergonomik P sap

KOD NO	İÇERİK	FİYAT/TL
F37-06	T06 40 12 •	
F37-07	T07 40 12 •	
F37-08	T08 40 12 •	
F37-09	T09 40 12 •	
F37-10	T10 40 12 •	
F37-15	T15 40 12 •	
F37-20	T20 40 12 •	

■ F37-IP Serisi P Saplı TORX PLUS Bayrak Tornavidalar



Freze kafaları ve torna kalemlerinde kullanılan TORX PLUS vidalar için, Krom Vanadyum Molibden çeliği, mangan fosfat kaplı yüzey, opak ergonomik P sap

KOD NO	İÇERİK	FİYAT/TL
F37-IP08	IP08 40 12 •	
F37-IP09	IP09 40 12 •	
F37-IP10	IP10 40 12 •	
F37-IP15	IP15 40 12 •	

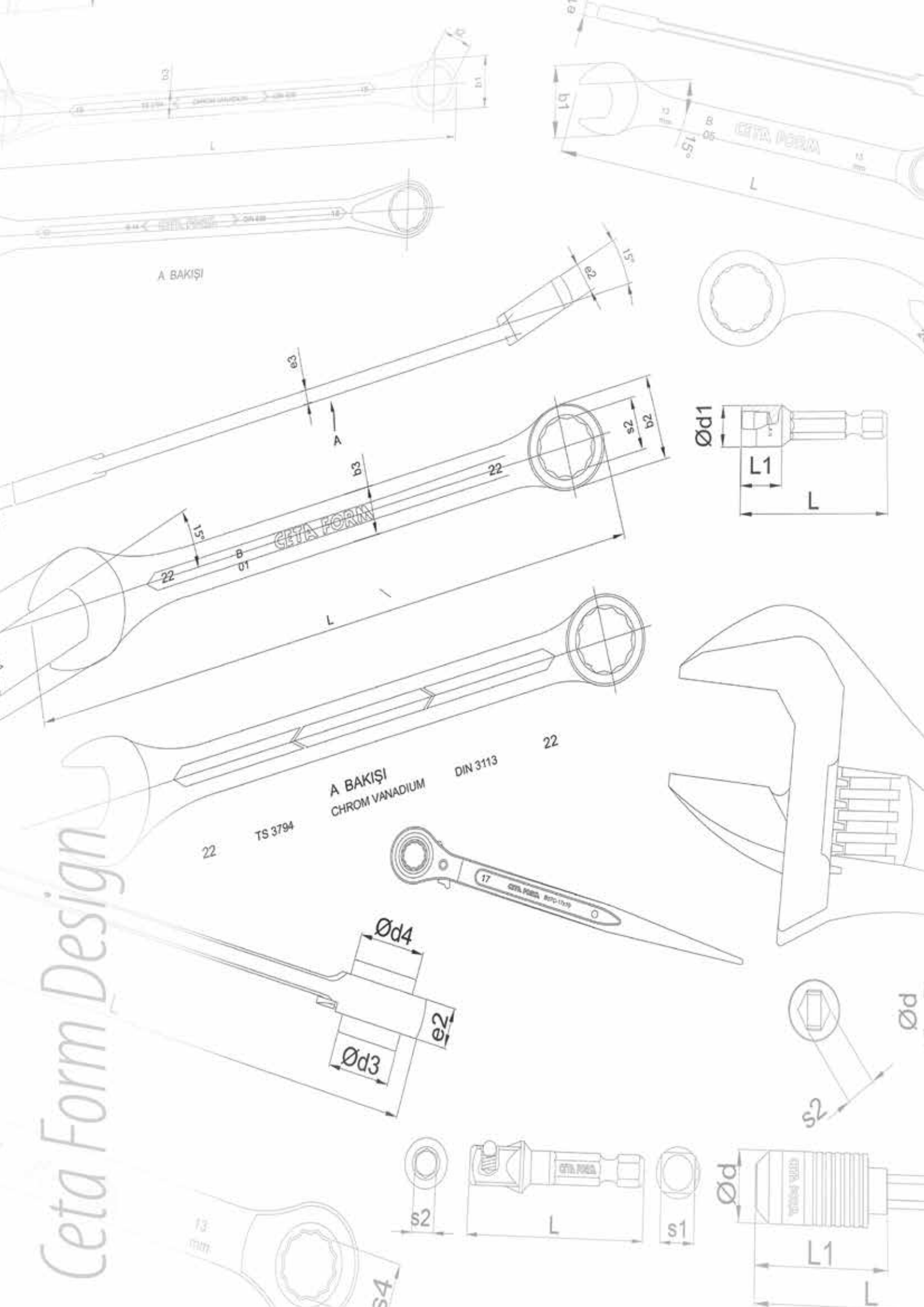

A BAKIŞI

A BAKIŞI
CHROM VANADIUM

DIN 3113

TS 3794

22

22

Ceta Form Design

13
13177

s4

Ød

s2

Ød

L1

L

L

s1

s2

s4

3

CETA FORM[®]

Lokma Anahtarlar ve Aksesuarları



Ceta Form Cırcır Kolları

48-DİŞLİ



Bu seri güçlü diş yapısı ile yüksek kuvvetlere dayanıklıdır. Lokma fırlatma düğmelidir.



60-DİŞLİ



Bu seri kompakt kafa yapısı ile dar bölgelerde çalışmak için idealdir. Lokma fırlatma düğmelidir.



52-DİŞLİ



Az parça içeren mekanizması sayesinde bozulmalara karşı çok dayanıklıdır.



6.3
1/4"

10
3/8"

12.5
1/2"

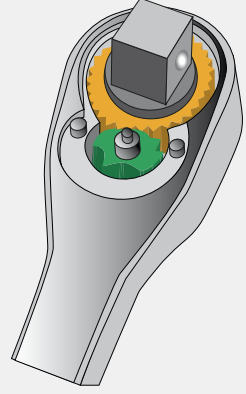

Gear-2-Gear Mekanizma

12 serisi cırcır kollarında kullanılan bu mekanizma çok yüksek torklara bile dayanım sağlar. Kompakt kafa ölçüleri gerektirmeyen, yüksek kuvvet dayanımının esas amaç olduğu kullanımlarda bu tip cırcır kolları ideal seçimidir.

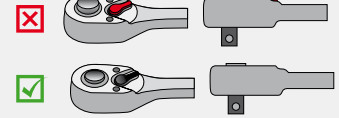

Fırlatma düğmeli Ceta Form cırcır kollarında yön değişim mandalı içe gömülmüş bir yüzey üzerine monte edilmiştir. Bu sayede mandala istem dışı temaslar engellenmiştir.

Geniş Lokma Programı



Kompakt diş ölçüler

Çıvata tam oturum sağlayan hassas toleranslar

Elle kolay kavrama için belirgin tritirler

Cırcır koluna tam oturum sağlayan dişi kare

Kare Ölçüsü	Kapsam MM	Kapsam SAE	Kapsam TORX
6.3 1/4"	3mm - 14mm		E4 - E10
10 3/8"	6mm - 22mm		E4 - E14
12.5 1/2"	8mm - 36mm	3/8" - 1.1/4"	E10 - E24
20 3/4"	19mm - 60mm	7/8" - 1.1/4"	
25 1"	24mm - 80mm		

Dış TORX Lokmalar



Derin Lokmalar



Havalı Lokmalar



Sert Plastik Lokma Takımı Çantaları

Düşük ve yüksek sıcaklıklara karşı dayanıklı yüksek yoğunluklu polietilen malzemeden üretilmiştir.



Paslanmaz çelik sağlam menteşe, alt kısımda kaymayı engelleyen entegre ayaklar



Termoplastik elastomer malzemeden üretilmiş ergonomik sap sayesinde rahat tutuş

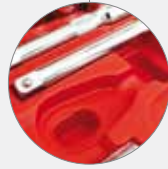

Her ürün için tam ölçülerde üretilmiş, kaymayı ve yerinden çıkmayı önleyen yuvalar



Mat krom kaplı sağlam metal kilitler

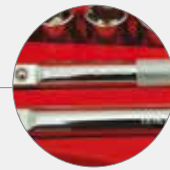

Her lokma veya aksesuar için kabartma ölçü veya tanım



1/4 Lokma Anahtarlar ve Aksesuarlar

■ C02-H Serisi 1/4" 6 Köşe Lokma Anahtarlar DIN 3124, TS ISO 2725-1



6 köşe, Krom Vanadyum çeliği, parlak krom kaplı yüzey

KOD NO	mm	mm	FİYAT / TL
C02-H040	4	25	6•
C02-H045	4.5	25	6•
C02-H050	5	25	6•
C02-H055	5.5	25	6•
C02-H060	6	25	6•
C02-H070	7	25	6•
C02-H080	8	25	6•
C02-H090	9	25	6•
C02-H100	10	25	6•
C02-H110	11	25	6•
C02-H120	12	25	6•
C02-H130	13	25	6•
C02-H140	14	25	6•

Teşhir kartlı

KOD NO	mm	mm	FİYAT / TL
C02-H040X	4	25	6
C02-H045X	4.5	25	6
C02-H050X	5	25	6
C02-H055X	5.5	25	6
C02-H060X	6	25	6
C02-H070X	7	25	6
C02-H080X	8	25	6
C02-H090X	9	25	6
C02-H100X	10	25	6
C02-H110X	11	25	6
C02-H120X	12	25	6
C02-H130X	13	25	6
C02-H140X	14	25	6

■ C02A-B Serisi 1/4" 12 Köşe (Yıldız) Lokma Anahtarlar - Inch



12 köşe, Krom Vanadyum çeliği, parlak krom kaplı yüzey

KOD NO	"	mm	FİYAT / TL
C02A-B0316	3/16	25	6•
C02A-B0732	7/32	25	6•
C02A-B0104	1/4	25	6•
C02A-B0932	9/32	25	6•
C02A-B0516	5/16	25	6•
C02A-B1132	11/32	25	6•
C02A-B0308	3/8	25	6•
C02A-B0716	7/16	25	6•
C02A-B0102	1/2	25	6•
C02A-B0916	9/16	25	6•

■ C02A-RB10 10 Parça 1/4" 12 Köşe (Yıldız) Lokma Anahtar Takımı - Inch

yeni



KOD NO	FİYAT / TL
C02A-RB10	10

10 PC: 3/16, 7/32, 1/4, 9/32, 5/16, 11/32, 3/8, 7/16, 1/2, 9/16 inch

■ C04-H Serisi 1/4" 6 Köşe Derin Lokma Anahtarlar DIN 3124, TS ISO 2725-1



Uzun dişli civatalar için, 6 köşe, Krom Vanadyum çeliği, parlak krom kaplı yüzey

KOD NO	mm	mm	FİYAT / TL
C04-H040	4	50	6•
C04-H050	5	50	6•
C04-H055	5.5	50	6•
C04-H060	6	50	6•
C04-H070	7	50	6•
C04-H080	8	50	6•
C04-H090	9	50	6•
C04-H100	10	50	6•
C04-H110	11	50	6•
C04-H120	12	50	6•
C04-H130	13	50	6•

Teşhir kartlı

KOD NO	mm	mm	FİYAT / TL
C04-H040X	4	50	6
C04-H050X	5	50	6
C04-H055X	5.5	50	6
C04-H060X	6	50	6
C04-H070X	7	50	6
C04-H080X	8	50	6
C04-H090X	9	50	6
C04-H100X	10	50	6
C04-H110X	11	50	6
C04-H120X	12	50	6
C04-H130X	13	50	6

■ C04-R08 8 Parça 1/4" 6 Köşe Derin Lokma Anahtar Tk.



KOD NO	FİYAT / TL
C04-R08	20

8 PC: 6, 7, 8, 9, 10, 11, 12, 13 mm

■ C04-B Serisi 1/4" 12 Köşe (Yıldız) Derin Lokma Anahtarlar DIN 3124, TS ISO 2725-1



Uzun dişli civatalar için, 12 köşe, Krom Vanadyum çeliği, parlak krom kaplı yüzey

KOD NO	mm	mm	FİYAT / TL
C04-B06	6	50	6•
C04-B07	7	50	6•
C04-B08	8	50	6•
C04-B10	10	50	6•
C04-B13	13	50	6•

Teşhir kartlı

KOD NO	mm	mm	FİYAT / TL
C04-B06X	6	50	6
C04-B07X	7	50	6
C04-B08X	8	50	6
C04-B10X	10	50	6
C04-B13X	13	50	6

■ C04A-B Serisi 1/4" 12 Köşe (Yıldız) Derin Lokma Anahtarlar - Inch

yeni



Uzun dişli civatalar için, 12 köşe, Krom Vanadyum çeliği, parlak krom kaplı yüzey

KOD NO	"	mm	FİYAT / TL
C04A-B0316	3/16	50	6•
C04A-B0732	7/32	50	6•
C04A-B0104	1/4	50	6•
C04A-B0932	9/32	50	6•
C04A-B0516	5/16	50	6•
C04A-B1132	11/32	50	6•
C04A-B0308	3/8	50	6•
C04A-B0716	7/16	50	6•
C04A-B0102	1/2	50	6•
C04A-B0916	9/16	50	6•

■ C04A-RB10 10 Parça 1/4" 12 Köşe (Yıldız) Derin Lokma Anahtar Takımı - Inch

yeni



KOD NO	FİYAT / TL
C04A-RB10	10

10 PC: 3/16, 7/32, 1/4, 9/32, 5/16, 11/32, 3/8, 7/16, 1/2, 9/16 inch

3 Lokma Anahtarlar ve Aksesuarları

■ C02UA Serisi 1/4" 12 Köşe (Yıldız) Mafsallı Lokma Anahtarlar - Inch yeni

inch
6.3
1/4"



80° ye kadar açılabilir kullanım, 12 köşe, Krom Vanadyum çeliği, parlak krom kaplı yüzey

KOD NO	inch	mm	mm	FİYAT / TL
C02UA-0732	7/32	36	6	
C02UA-0104	1/4	36	6	
C02UA-0932	9/32	38	6	
C02UA-0516	5/16	38	6	
C02UA-1132	11/32	38	6	
C02UA-0308	3/8	40	6	
C02UA-0716	7/16	40	6	
C02UA-0102	1/2	40	6	
C02UA-0916	9/16	42	6	

■ C06 Serisi 1/4" Dış TORX Lokma Anahtarlar

6.3
1/4"



Dış TORX civatalar için, Krom-Vanadyum çeliği, parlak krom kaplı yüzey

KOD NO	inch	mm	mm	FİYAT / TL
C06-04	E04	25	6	
C06-05	E05	25	6	
C06-06	E06	25	6	
C06-07	E07	25	6	
C06-08	E08	25	6	
C06-10	E10	25	6	

Teşhir kartı

C06-04X	E04	25	6
C06-05X	E05	25	6
C06-06X	E06	25	6
C06-07X	E07	25	6
C06-08X	E08	25	6
C06-10X	E10	25	6

■ C08S-S Serisi 1/4" Düz Uçlu Lokmalar

6.3
1/4"



Krom Vanadyum Molibden çeliği bits uç, Krom Vanadyum çeliği gövde, parlak krom kaplı lokma gövdesi

KOD NO	mm	mm	mm	FİYAT / TL
C08S-S40	4.0	37	6	
C08S-S55	5.5	37	6	
C08S-S65	6.5	37	6	

■ C02UA-RB09 9 Parça 1/4" 12 Köşe (Yıldız) Mafsallı Lokma Anahtar Takımı - Inch yeni

6.3
1/4"

inch



KOD NO	mm	FİYAT / TL
C02UA-RB09	6	
9 PC: 7/32, 1/4, 9/32, 5/16, 11/32, 3/8, 7/16, 1/2, 9/16 inch		

■ C06-R06 6 Parça 1/4" Dış TORX Lokma Anahtar Takımı

6.3
1/4"

inch



KOD NO	mm	FİYAT / TL
C06-R06	10	
6 PC: E04, E05, E06, E07, E08, E10		

■ C08S-PH Serisi 1/4" Yıldız Uçlu Lokmalar

6.3
1/4"



Krom Vanadyum Molibden çeliği bits uç, Krom Vanadyum çeliği gövde, parlak krom kaplı lokma gövdesi

KOD NO	mm	mm	mm	FİYAT / TL
C08S-PH1	PH1	37	6	
C08S-PH2	PH2	37	6	
C08S-PH3	PH3	37	6	



■ C08S-PZ Serisi 1/4" Pozidriv Uçlu Lokmalar yeni

6.3
1/4"



Krom Vanadyum Molibden çeliği bits uç, Krom Vanadyum çeliği gövde, parlak krom kaplı lokma gövdesi

KOD NO	mm	mm	mm	FİYAT / TL
C08S-PZ1	PZ1	37	6	
C08S-PZ2	PZ2	37	6	
C08S-PZ3	PZ3	37	6	

C08S-T Serisi
1/4" TORX Uçlu Lokmalar



Krom Vanadyum Molibden çeliği bits uç, Krom Vanadyum çeliği gövde, parlak krom kaplı lokma gövdesi

KOD NO		mm		FİYAT/TL
C08S-T06	T06	37	6•	
C08S-T07	T07	37	6•	
C08S-T08	T08	37	6•	
C08S-T09	T09	37	6•	
C08S-T10	T10	37	6•	
C08S-T15	T15	37	6•	
C08S-T20	T20	37	6•	
C08S-T25	T25	37	6•	
C08S-T27	T27	37	6•	
C08S-T30	T30	37	6•	
C08S-T40	T40	37	6•	

C08S-RTP7
7 Parça 1/4" 5 Köşe Delikli TORX Uçlu Lokma Takımı



KOD NO		FİYAT/TL
C08S-RTP7	10	

7 PC: IPR10, IPR15, IPR20, IPR25, IPR27, IPR30, IPR40

C08AS-H Serisi
1/4" Allen Uçlu Lokmalar - Inch yeni



Krom Vanadyum Molibden çeliği bits uç, Krom Vanadyum çeliği gövde, parlak krom kaplı lokma gövdesi

KOD NO	"	mm		FİYAT/TL
C08AS-H0116	1/16	48	6•	
C08AS-H0564	5/64	48	6•	
C08AS-H0332	3/32	48	6•	
C08AS-H0764	7/64	48	6•	
C08AS-H0108	1/8	48	6•	
C08AS-H0964	9/64	48	6•	
C08AS-H0532	5/32	48	6•	
C08AS-H0316	3/16	48	6•	
C08AS-H0732	7/32	48	6•	
C08AS-H0104	1/4	48	6•	
C08AS-H0516	5/16	48	6•	

C08S-RTX7
7 Parça 1/4" TORX Uçlu Lokma Takımı



KOD NO		FİYAT/TL
C08S-RTX7	10	

7 PC: T10, T15, T20, T25, T27, T30, T40

C08S-H Serisi
1/4" Allen Uçlu Lokmalar



Krom Vanadyum Molibden çeliği bits uç, Krom Vanadyum çeliği gövde, parlak krom kaplı lokma gövdesi

KOD NO	mm	mm		FİYAT/TL
C08S-H25	2.5	37	6•	
C08S-H30	3.0	37	6•	
C08S-H40	4.0	37	6•	
C08S-H50	5.0	37	6•	
C08S-H60	6.0	37	6•	
C08S-H70	7.0	37	6•	
C08S-H80	8.0	37	6•	

C08AS-RHX11
11 Parça 1/4" Allen Uçlu Lokma Takımı - Inch yeni



KOD NO		FİYAT/TL
C08AS-RHX11	10	

11 PC: 1/16, 5/64, 3/32, 7/64, 1/8, 9/64, 5/32, 3/16, 7/32, 1/4, 5/16 inch

C08S-IPR Serisi
1/4" 5 Köşe Delikli TORX Uçlu Lokmalar



Otomobillerde özellikle ECU, klima ve yakıt pompalarında bulunan TORX IP vidalar için, Krom Vanadyum Molibden çeliği bits uç, Krom Vanadyum gövde, parlak krom kaplı lokma

KOD NO		mm		FİYAT/TL
C08S-IPR10	IPR10	37	6•	
C08S-IPR15	IPR15	37	6•	
C08S-IPR20	IPR20	37	6•	
C08S-IPR25	IPR25	37	6•	
C08S-IPR27	IPR27	37	6•	
C08S-IPR30	IPR30	37	6•	
C08S-IPR40	IPR40	37	6•	

C08S-RHX7
7 Parça 1/4" Allen Uçlu Lokma Takımı



KOD NO		FİYAT/TL
C08S-RHX7	10	

7 PC: 2.5, 3, 4, 5, 6, 7, 8 mm



3 Lokma Anahtarlar ve Aksesuarları

■ **C01-11**
1/4" Düğmeli Cırcır Kolu (Kompakt Kafa)
DIN 3122, TS ISO 3315



60 dişli hassas mekanizma, sağ-sol yön çevrimi, lokma fırlatma düğmesi, Krom Vanadyum çeliği, parlak krom kaplı yüzey, çift bileşenli ergonomik sap

KOD NO	mm	mm	FİYAT / TL
C01-11	21	150	6

■ **C01-14**
1/4" Cırcır Kolu
DIN 3122, TS ISO 3315



52 dişli hassas cırcır mekanizması, sağ-sol yön çevrimi, Krom Vanadyum çeliği, parlak krom kaplı yüzey, çift bileşenli ergonomik sap

KOD NO	mm	mm	FİYAT / TL
C01-14	26	140	6

■ **C01-11R**
Cırcır Kolu Yedek Parça Takımı (C01-11 için)



KOD NO	FİYAT / TL
C01-11R	1

■ **C01-12**
1/4" Düğmeli Cırcır Kolu
DIN 3122, TS ISO 3315



48 dişli güçlü cırcır mekanizması, sağ-sol yön çevrimi, lokma fırlatma düğmesi, Krom Vanadyum çeliği, parlak krom kaplı yüzey, çift bileşenli ergonomik sap

KOD NO	mm	mm	FİYAT / TL
C01-12	22.5	140	6

■ **C01-15**
1/4" Mini Cırcır Kolu



48 dişli güçlü cırcır mekanizması, sağ-sol yön çevrimi, lokma fırlatma düğmesi, dar alanlarda çalışmaya uygun minyatür tasarım, Krom Vanadyum çeliği, parlak krom kaplı yüzey, çift bileşenli ergonomik sap

KOD NO	mm	mm	FİYAT / TL
C01-15	17	95	6

■ **C01-12R**
Cırcır Kolu Yedek Parça Takımı (C01-12 / C01-12MR / C01-15 için)



KOD NO	FİYAT / TL
C01-12R	1

■ **C01-14R**
Cırcır Kolu Yedek Parça Takımı (C01-14 için)



KOD NO	FİYAT / TL
C01-14R	1

■ **C01-12MR**
1/4" Düğmeli Cırcır Kolu (Metal Saplı)
DIN 3122, TS ISO 3315

Yeni



48 dişli güçlü cırcır mekanizması, sağ-sol yön çevrimi, lokma fırlatma düğmesi, Krom Vanadyum çeliği, parlak krom kaplı yüzey, dövme metal saplı

KOD NO	mm	mm	FİYAT / TL
C01-12MR	22.5	125	6

■ **C01-20**
1/4" Lokma Tornavidası
DIN 3122, TS ISO 3315



Krom Vanadyum çeliği, parlak krom kaplı yüzey, çift bileşenli ergonomik sap

KOD NO	mm	FİYAT / TL
C01-20	150	6

Teşhir kartlı	mm	FİYAT / TL
C01-20X	150	6

■ **C01-40**
1/4" T Kol
DIN 3122, TS ISO 3315



Krom-Vanadyum çeliği gövde, Krom Vanadyum Molibden çeliği adaptör, parlak krom kaplı yüzey

KOD NO	mm	FİYAT / TL
C01-40	115	6

Teşhir kartlı	mm	FİYAT / TL
C01-40X	115	6

■ **C01-50MR**
1/4" Fırdöndü Kol (Metal Avcuş Saplı)

DIN 3122, TS ISO 3315



Metal saplı, yüksek güç aktarımı sağlayan kavisli kol, çıkarılabilir metal el dayaması, Krom Vanadyum çeliği, parlak krom kaplı yüzey

KOD NO	mm	FİYAT / TL
C01-50MR	460	3

■ **C01-60**
1/4" T Saplı Oynar Başlı Lokma Kolu

DIN 3122, TS ISO 3315



Derin yerler için 70° ye kadar açışal kullanım, Krom Vanadyum çeliği, parlak krom kaplı yüzey

KOD NO	mm	FİYAT / TL
C01-60	495	6

■ **C01-60S**
1/4" T Saplı Lokma Kolu



Kilitli lokma tutucu, Krom Vanadyum çeliği, parlak krom kaplı yüzey, çift bileşenli ergonomik T sap

KOD NO	mm	FİYAT / TL
C01-60S	230	6

■ **C01-70 Serisi**
1/4" Uzatma Kolları

DIN 3123, ISO 3316



Krom Vanadyum çeliği, parlak krom kaplı yüzey

KOD NO	mm	FİYAT / TL
C01-71	50 - 2"	6
C01-73	100 - 4"	6
C01-75	150 - 6"	6
C01-77	250 - 10"	6

Teşhir kartlı		
C01-71X	50 - 2"	6
C01-73X	100 - 4"	6
C01-75X	150 - 6"	6
C01-77X	250 - 10"	6

■ **C01-73W**
1/4" Uzatma Kolu (Bombe Başlı)



15° çalışma açısı sağlayan bombe başlı erkek kare tasarımı, Krom Vanadyum çeliği, parlak krom kaplı yüzey

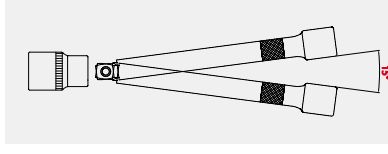

KOD NO	mm	FİYAT / TL
C01-73W	100 - 4"	6

Teşhir kartlı		
C01-73WX	100 - 4"	6

■ **C01-75F**
1/4" Bükülebilir Uzatma Kolu



Güçlü sarmal yaylı bükülebilir süngü, dar alanlarda çalışmaya uygun tasarım

KOD NO	mm	FİYAT / TL
C01-75F	150 - 6"	6

Teşhir kartlı		
C01-75FX	150 - 6"	6

■ **C01-80**
1/4" Ünlversal Mafsall

DIN 3123, ISO 3316



Krom Vanadyum çeliği, parlak krom kaplı yüzey

KOD NO	mm	FİYAT / TL
C01-80	38	6

Teşhir kartlı		
C01-80X	38	6

■ **C01-92**
1/4" Lokma Adaptörü



Krom Vanadyum çeliği, parlak krom kaplı yüzey

KOD NO	mm	FİYAT / TL
C01-92	1/4 - 3/8	26

Teşhir kartlı		
C01-92X	1/4 - 3/8	26

■ **BT/8001**
1/4" Bits Tutucu Lokma



1/4" bits uçlar için, sık bits değişimi için yaylı mekanizma, Krom Vanadyum çeliği, parlak krom kaplı yüzey

KOD NO	mm	FİYAT / TL
BT/8001	1/4 - 1/4	25

■ **C012 Serisi**
Lokma Rayları (Boş)



Özel içerikli lokma setleri oluşturmak için metal ray, tüm lokma klipsleri ile uyumlu, askı delikli, parlak krom kaplı yüzey

KOD NO	mm	FİYAT / TL
C012-19	190	6•
C012-26	265	6•
C012-34	340	6•

■ **C01-C**
1/4" Lokma Klipsi - 10'lu Paket

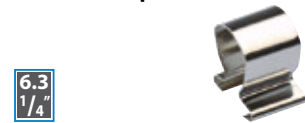

Özel içerikli 1/4" lokma setleri oluşturmak için klips, C012 lokma rayları ile kullanım, parlak krom kaplı yüzey
Belirtilen fiyat 10 adet içindir

KOD NO	FİYAT / TL
C01-C	1 pk.

3 Lokma Anahtarlar ve Aksesuarları

■ C00-18PH2 18 Parça 1/4" 6 Köşe Lokma Takımı (Plastik Kutu)



6.3
1/4"

KOD NO		FİYAT/TL
C00-18PH2	1	
○ C02-H	4, 4.5, 5, 5.5, 6, 7, 8, 9, 10, 11, 12, 13 mm	
☛ C01-12	150 mm	
☛ C01-70	2"-50 mm, 6"-150 mm	
☛ C01-20	150 mm	
☛ C01-40	115 mm	
☛ C01-80	38 mm	

■ C00-40PH2 40 Parça 1/4" 6 Köşe Lokma Takımı (Plastik Kutu)



6.3
1/4"

KOD NO		FİYAT/TL
C00-40PH2	1	
○ C02-H	4, 4.5, 5, 5.5, 6, 7, 8, 9, 10, 11, 12, 13 mm	
☛ C01-12	150 mm	
☛ C01-70	2"-50 mm, 6"-150 mm	
☛ C01-20	150 mm	
☛ C01-40	115 mm	
☛ C01-80	38 mm	
☛ BT/8001	1/4"-1/4"	
☛ CB/610	4.0, 5.5, 6.5 mm	
☛ CB/250	PH1, PH2	
☛ CB/350	PZ1, PZ2	
☛ CB/800	T10, T15, T20, T25, T30, T40	
☛ CB/1800	3, 4, 5, 6 mm	
☛ L	1.27, 1.5, 2, 2.5 mm	

■ C00-17MH4 17 Parça 1/4" 6 Köşe Lokma Takımı (Metal Kutu)



6.3
1/4"

KOD NO		FİYAT/TL
C00-17MH4	1	
○ C02-H	4, 4.5, 5, 5.5, 6, 7, 8, 9, 10, 11, 12, 13 mm	
☛ C01-14	140 mm	
☛ C01-70	2"-50 mm, 6"-150 mm	
☛ C01-40	115 mm	
☛ C01-80	38 mm	

■ C00-35PH2 35 Parça 1/4" 6 Köşe Lokma Takımı (Plastik Kutu)



6.3
1/4"

KOD NO		FİYAT/TL
C00-35PH2	1	
○ C02-H	4, 4.5, 5, 5.5, 6, 7, 8, 9, 10, 11, 12, 13 mm	
☛ C01-12	150 mm	
☛ C01-70	2"-50 mm, 6"-150 mm	
☛ C01-20	150 mm	
☛ C01-40	115 mm	
☛ C01-80	38 mm	
☛ C08S-T	T10, T15, T20, T25, T30	
☛ C08S-S	5.5 mm	
☛ C08S-PH2	PH2	
☛ C08S-H	3, 4, 5, 6 mm	
☛ L	1.27, 1.5, 2, 2.5, 3, 4 mm	

■ C00-50PH2 50 Parça 1/4" 6 Köşe Lokma Takımı (Plastik Kutu)



6.3
1/4"

KOD NO		FİYAT/TL
C00-50PH2	1	
○ C02-H	4, 4.5, 5, 5.5, 6, 7, 8, 9, 10, 11, 12, 13 mm	
○ C04-H	8, 10, 12, 13 mm	
☛ C06	E04, E05, E06, E07, E08, E10	
☛ C01-12	150 mm	
☛ C01-70	2"-50 mm, 6"-150 mm	
☛ C01-20	150 mm	
☛ C01-40	115 mm	
☛ C01-80	38 mm	
☛ BT/8001	1/4"-1/4"	
☛ CB/610	4.0, 5.5, 6.5 mm	
☛ CB/250	PH1, PH2	
☛ CB/350	PZ1, PZ2	
☛ CB/800	T10, T15, T20, T25, T30, T40	
☛ CB/1800	3, 4, 5, 6 mm	
☛ L	1.27, 1.5, 2, 2.5 mm	



3/8 Lokma Anahtarlar ve Aksesuarlar

C12-H Serisi 3/8" 6 Köşe Lokma Anahtarlar DIN 3124, TS ISO 2725-1



6 köşe, Krom Vanadyum çeliği, parlak krom kaplı yüzey

KOD NO	mm	mm	FİYAT/TL
C12-H06	6	28	6
C12-H07	7	28	6
C12-H08	8	28	6
C12-H09	9	28	6
C12-H10	10	28	6
C12-H11	11	28	6
C12-H12	12	28	6
C12-H13	13	28	6
C12-H14	14	28	6
C12-H15	15	28	6
C12-H16	16	30	6
C12-H17	17	30	6
C12-H18	18	30	6
C12-H19	19	30	6
C12-H21	21	32	6
C12-H22	22	32	6

Plastik teşhir kartı

C12-H06X	6	28	6
C12-H07X	7	28	6
C12-H08X	8	28	6
C12-H09X	9	28	6
C12-H10X	10	28	6
C12-H11X	11	28	6
C12-H12X	12	28	6
C12-H13X	13	28	6
C12-H14X	14	28	6
C12-H15X	15	28	6
C12-H16X	16	30	6
C12-H17X	17	30	6
C12-H18X	18	30	6
C12-H19X	19	30	6
C12-H21X	21	32	6
C12-H22X	22	32	6

C12A-B Serisi 3/8" 12 Köşe (Yıldız) Lokma Anahtarlar - Inch



12 köşe, Krom Vanadyum çeliği, parlak krom kaplı yüzey

KOD NO	"	mm	FİYAT/TL
C12A-B0104	1/4	28	6
C12A-B0516	5/16	28	6
C12A-B0308	3/8	28	6
C12A-B0716	7/16	28	6
C12A-B0102	1/2	28	6
C12A-B0916	9/16	28	6
C12A-B0508	5/8	28	6
C12A-B1116	11/16	30	6
C12A-B0304	3/4	30	6
C12A-B1316	13/16	30	6
C12A-B0708	7/8	30	6
C12A-B1516	15/16	32	6
C12A-B1000	1	32	6

C12A-RB13 13 Parça 3/8" 12 Köşe (Yıldız) Lokma Anahtar Takımı - Inch



KOD NO	FİYAT/TL
C12A-RB13	10

13 PC: 1/4, 5/16, 3/8, 7/16, 1/2, 9/16, 5/8, 11/16, 3/4, 13/16, 7/8, 15/16, 1 inch

C14-H Serisi 3/8" 6 Köşe Derin Lokma Anahtarlar DIN 3124, TS ISO 2725-1



Uzun dişli civatalar için, 6 köşe, Krom Vanadyum çeliği, parlak krom kaplı yüzey

KOD NO	mm	mm	FİYAT/TL
C14-H08	8	63	6
C14-H09	9	63	6
C14-H10	10	63	6
C14-H11	11	63	6
C14-H12	12	63	6
C14-H13	13	63	6
C14-H14	14	63	6
C14-H15	15	63	6
C14-H16	16	63	6
C14-H17	17	63	6
C14-H18	18	63	6
C14-H19	19	63	6

Plastik teşhir kartı

C14-H08X	8	63	6
C14-H09X	9	63	6
C14-H10X	10	63	6
C14-H11X	11	63	6
C14-H12X	12	63	6
C14-H13X	13	63	6
C14-H14X	14	63	6
C14-H15X	15	63	6
C14-H16X	16	63	6
C14-H17X	17	63	6
C14-H18X	18	63	6
C14-H19X	19	63	6

C14-R09 9 Parça 3/8" 6 Köşe Derin Lokma Anahtar Takımı

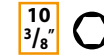

KOD NO	FİYAT/TL
C14-R09	10

9 PC: 8, 10, 11, 12, 13, 14, 17, 18, 19 mm

C14-RB10 10 Parça 3/8" 12 Köşe (Yıldız) Derin Lokma Anahtar Takımı



KOD NO	FİYAT/TL
C14-RB10	10

10 PC: 8, 9, 10, 11, 12, 13, 14, 15, 16, 17 mm



3 Lokma Anahtarlar ve Aksesuarları

■ C14A-B Serisi 3/8" 12 Köşe (Yıldız) Derin Lokma Anahtarlar - Inch yeni

10
3/8"



12 köşe, Krom Vanadyum çeliği, parlak krom kaplı yüzey

KOD NO	1/4"	5/16"	3/8"	7/16"	1/2"	9/16"	5/8"	11/16"	13/16"	7/8"	15/16"	1"	FİYAT/TL
C14A-B0104	1/4												6
C14A-B0516	5/16												6
C14A-B0308	3/8												6
C14A-B0716	7/16												6
C14A-B0102	1/2												6
C14A-B0916	9/16												6
C14A-B0508	5/8												6
C14A-B1116	11/16												6
C14A-B0304	3/4												6
C14A-B1316	13/16												6
C14A-B0708	7/8												6
C14A-B1516	15/16												6
C14A-B1000	1												6

■ C14A-RB13 13 Parça 3/8" 12 Köşe (Yıldız) Derin Lokma Anahtar Takımı - Inch yeni

10
3/8"

1/4"



KOD NO	FİYAT/TL
C14A-RB13	10

13 PC: 1/4, 5/16, 3/8, 7/16, 1/2, 9/16, 5/8, 11/16, 3/4, 13/16, 7/8, 15/16, 1 inch

■ C12U-RB10 10 Parça 3/8" 12 Köşe (Yıldız) Mafsalı Lokma Anahtar Takımı yeni

10
3/8"

1/4"



KOD NO	FİYAT/TL
C12U-RB10	6

10 PC: 10, 11, 12, 13, 14, 15, 16, 17, 18, 19 mm

■ C15-RH10 10 Parça 3/8" Karga Ayağı Anahtar Tk. yeni

10
3/8"

1/4"



KOD NO	FİYAT/TL
C15-RH10	6

10 PC: 10, 11, 12, 13, 14, 15, 16, 17, 18, 19 mm

■ C16 Serisi 3/8" Dış TORX Lokma Anahtarlar

10
3/8"



Dış TORX civatalar için, Krom Vanadyum çeliği, parlak krom kaplı yüzey

KOD NO	E04	E05	E06	E07	E08	E10	E11	E12	E14	E16	E18	FİYAT/TL
C16-04	E04											6
C16-05	E05											6
C16-06	E06											6
C16-07	E07											6
C16-08	E08											6
C16-10	E10											6
C16-11	E11											6
C16-12	E12											6
C16-14	E14											6
C16-16	E16											6
C16-18	E18											6

Plastik teşhir kartlı

KOD NO	E04	E05	E06	E07	E08	E10	E11	E12	E14	E16	E18	FİYAT/TL
C16-04X	E04											6
C16-05X	E05											6
C16-06X	E06											6
C16-07X	E07											6
C16-08X	E08											6
C16-10X	E10											6
C16-11X	E11											6
C16-12X	E12											6
C16-14X	E14											6
C16-16X	E16											6
C16-18X	E18											6

■ C18S-T Serisi 3/8" TORX Uçlu Lokmalar

10
3/8"



Krom Vanadyum Molibden çeliği bits uç, Krom Vanadyum çeliği gövde, parlak krom kaplı lokma gövdesi

KOD NO	T10	T15	T20	T25	T27	T30	T40	T45	T50	FİYAT/TL
C18S-T10	T10									6
C18S-T15	T15									6
C18S-T20	T20									6
C18S-T25	T25									6
C18S-T27	T27									6
C18S-T30	T30									6
C18S-T40	T40									6
C18S-T45	T45									6
C18S-T50	T50									6

■ C18S-H Serisi 3/8" Allen Uçlu Lokmalar

10
3/8"



Krom Vanadyum Molibden çeliği bits uç, Krom Vanadyum çeliği gövde, parlak krom kaplı lokma gövdesi

KOD NO	4	5	6	7	8	9	10	FİYAT/TL
C18S-H04	4							6
C18S-H05	5							6
C18S-H06	6							6
C18S-H07	7							6
C18S-H08	8							6
C18S-H09	9							6
C18S-H10	10							6

■ C16-R08 8 Parça 3/8" Dış TORX Lokma Anahtar Takımı

10
3/8"

1/4"



KOD NO	FİYAT/TL
C16-R08	10

8 PC: E05, E06, E07, E08, E10, E11, E12, E14



C11-11

3/8" Dügme Cırcar Kolu (Kompakt Kafa)

DIN 3122, TS ISO 3315



10
3/8"



60 dişli hassas mekanizma, sağ-sol yön çevrimi, lokma fırlatma düğmesi, Krom Vanadyum çeliği, parlak krom kaplı yüzey, çift bileşenli ergonomik sap

KOD NO	mm	mm	FİYAT / TL
C11-11	27	200	6

C11-12

3/8" Dügme Cırcar Kolu

DIN 3122, ISO 3315



10
3/8"



48 dişli güçlü cırcar mekanizması, sağ-sol yön çevrimi, lokma fırlatma düğmesi, Krom Vanadyum çeliği, parlak krom kaplı yüzey, çift bileşenli ergonomik sap

KOD NO	mm	mm	FİYAT / TL
C11-12	30.5	200	6

C11-12MR

3/8" Dügme Cırcar Kolu (Metal Saplı)

DIN 3122, ISO 3315



10
3/8"



48 dişli güçlü cırcar mekanizması, sağ-sol yön çevrimi, lokma fırlatma düğmesi, Krom Vanadyum çeliği, parlak krom kaplı yüzey, dövme metal saplı

KOD NO	mm	mm	FİYAT / TL
C11-12MR	30.5	195	6

C11-14

3/8" Cırcar Kolu

DIN 3122, ISO 3315



10
3/8"



52 dişli hassas cırcar mekanizması, sağ-sol yön çevrimi, Krom Vanadyum çeliği, parlak krom kaplı yüzey, çift bileşenli ergonomik sap

KOD NO	mm	mm	FİYAT / TL
C11-14	34	200	6

C11-11R

Cırcar Kolu Yedek Parça Takımı (C11-11 için)



KOD NO	FİYAT / TL
C11-11R	1

C11-12R

Cırcar Kolu Yedek Parça Takımı (C11-12 / C11-12MR için)



KOD NO	FİYAT / TL
C11-12R	1

C11-14R

Cırcar Kolu Yedek Parça Takımı (C11-14 için)



KOD NO	FİYAT / TL
C11-14R	1

C11-37

3/8" Mafsallı Kol

DIN 3122, TS ISO 3315



10
3/8"

90° ye kadar açılabilir kullanım, Krom Vanadyum çeliği, parlak krom kaplı yüzey, çift bileşenli ergonomik sap

KOD NO	mm	FİYAT / TL
C11-37	250	6

C11-40

3/8" T Kol

DIN 3122, TS ISO 3315



10
3/8"

Krom Vanadyum çeliği gövde, Krom Vanadyum Molibden çeliği adaptör, parlak krom kaplı yüzey

KOD NO	mm	FİYAT / TL
C11-40	200	6

Teşhir kartlı

KOD NO	mm	FİYAT / TL
C11-40X	200	6

C11-50MR

3/8" Fırdöndü Kol (Metal Avuç Saplı)

DIN 3122, TS ISO 3315



10
3/8"

Metal saplı, yüksek güç aktarımı sağlayan kavisli kol, çıkarılabilir metal el dayaması, Krom Vanadyum çeliği, parlak krom kaplı yüzey

KOD NO	mm	FİYAT / TL
C11-50MR	420	3

C11-60

3/8" T Saplı Oynar Başlı Lokma Kolu

DIN 3122, TS ISO 3315



10
3/8"

Derin yerler için 70° ye kadar açılabilir kullanım, Krom Vanadyum çeliği, parlak krom kaplı yüzey

KOD NO	mm	FİYAT / TL
C11-60	500	6

3 Lokma Anahtarlar ve Aksesuarları

■ C11-60S 3/8" T Saplı Lokma Kolu



10
3/8" Quick Release

Kilitli lokma tutucu, Krom-Vanadyum çeliği, parlak krom kaplı yüzey, çift bileşenli ergonomik T sap

KOD NO	mm	FİYAT / TL
C11-60S	230	6

■ C11-80 3/8" Ünsel Mafsal

DIN 3123, ISO 3316

10
3/8"



Krom Vanadyum çeliği, parlak krom kaplı yüzey

KOD NO	mm	FİYAT / TL
C11-80	53	6

Teşhir kartlı	mm	FİYAT / TL
C11-80X	53	6

■ C11-92 3/8" Lokma Adaptörü (3-Yollu) - D:3/8" E:1/2"

DIN 3123, ISO 3316

12.5
1/2"



10
3/8"

3 yönlü dizayn sayesinde uzatma kollarıyla T kol olarak kullanılabilme özelliği, Krom Vanadyum çeliği, parlak krom kaplı yüzey

KOD NO	" "	mm	FİYAT / TL
C11-92	3/8 - 1/2	43	6

Teşhir kartlı	" "	mm	FİYAT / TL
C11-92X	3/8 - 1/2	43	6

■ C11-70 Serisi 3/8" Uzatma Kolları

DIN 3123, ISO 3316



10
3/8"

Krom Vanadyum çeliği, parlak krom kaplı yüzey

KOD NO	mm	FİYAT / TL
C11-72	75 - 3"	6
C11-75	150 - 6"	6
C11-77	250 - 10"	6

Teşhir kartlı	mm	FİYAT / TL
C11-72X	75 - 3"	6
C11-75X	150 - 6"	6
C11-77X	250 - 10"	6

■ C11-91 3/8" Lokma Adaptörü - D:3/8" E:1/4"

DIN 3123, ISO 3316

6.3
1/4"



10
3/8"

Krom Vanadyum çeliği, parlak krom kaplı yüzey

KOD NO	" "	mm	FİYAT / TL
C11-91	3/8 - 1/4	28	6

Teşhir kartlı	" "	mm	FİYAT / TL
C11-91X	3/8 - 1/4	28	6

■ BT/8000 3/8" Serisi 3/8" Bits Tutucu Lokmalar



10
3/8"

5/16" ve 10 mm bits uçlar için, bilyalı ve yaylı tutucu gövde, Krom Vanadyum Molibden çeliği, parlak krom kaplı yüzey

KOD NO	" "	mm	FİYAT / TL
BT/8003	1/4"	28	6
BT/8004	5/16"	28	6
BT/8005	10 mm	28	6

■ C012 Serisi Lokma Rayları (Boş)



Özel içerikli lokma setleri oluşturmak için metal ray, tüm lokma klipsleri ile uyumlu, askı delikli, parlak krom kaplı yüzey

KOD NO	mm	FİYAT / TL
C012-19	190	6•
C012-26	265	6•
C012-34	340	6•

■ C11-70W Serisi 3/8" Uzatma Kolları (Bombe Başlı)



10
3/8"

15° çalışma açısı sağlayan bombe başlı erkek kare tasarımı, Krom Vanadyum çeliği, parlak krom kaplı yüzey



KOD NO	mm	FİYAT / TL
C11-72W	75 - 3"	6
C11-75W	150 - 6"	6

Teşhir kartlı	mm	FİYAT / TL
C01-72WX	75 - 3"	6
C11-75WX	150 - 6"	6

■ C11-92S 3/8" Lokma Adaptörü - D:3/8" E:1/2"

DIN 3123, ISO 3316

12.5
1/2"



10
3/8"

Krom Vanadyum çeliği, parlak krom kaplı yüzey

KOD NO	" "	mm	FİYAT / TL
C11-92S	3/8 - 1/2	43	6

Teşhir kartlı	" "	mm	FİYAT / TL
C11-92SX	3/8 - 1/2	43	6

■ C11-C 3/8" Lokma Klipsi - 10'lü Paket



10
3/8"

Özel içerikli 3/8" lokma setleri oluşturmak için klips, C012 lokma rayları ile kullanılır, parlak krom kaplı yüzey
Belirtilen fiyat 10 adet içindir

KOD NO	FİYAT / TL
C11-C	1 pk.

Takımı

TL

Multi-FiX Lokma anahtarlar

Açık tip lokma aksesuarlarına uygun bu lokma anahtarlar metrik, inch, TORX, kare ve yıldız civatalara uygundur; saplamalar üzerinde çalışabilir.

- Sıkma kuvvetini %40'a kadar artırabilen özel tasarım
- Sertleştirilmiş 31CrV3 çelik
- Korozyona karşı parlak krom kaplama

Tüm civatalara uygun çok amaçlı lokma anahtarlar



ÇEVİRİM TABLOSU

KOD NO	mm	inch	E-TORX	Kare
C11G-H10	10	3/8"	E12	8
C11G-H11	11	7/16"	E14	9
C11G-H12	12	15/32"	E16	10
C11G-H13	13	1/2"		
C11G-H14	14	9/16"	E18	
C11G-H15	15	19/32"		12
C11G-H16	16	5/8"	E20	13
C11G-H17	17	21/32"		14
C11G-H18	18	11/16"	E22	
C11G-H19	19	3/4"	E24	
C11G-H21	21	13/16"	E26	17
C11G-H22	22	7/8"	E28	18



■ C11G-H Serisi Multi-FiX Lokma Anahtarlar



Metrik, inch, E-TORX, kare ve yıldız civatalar, saplama ve bijonda kullanıma uygun tasarım, Krom Vanadyum çeliği, parlak krom kaplı yüzey

KOD NO	mm	mm	FİYAT/TL
C11G-H10	10	33	6
C11G-H11	11	33	6
C11G-H12	12	33	6
C11G-H13	13	33	6
C11G-H14	14	33	6
C11G-H15	15	33	6
C11G-H16	16	33	6
C11G-H17	17	33	6
C11G-H18	18	33	6
C11G-H19	19	33	6
C11G-H21	21	33	6
C11G-H22	22	33	6

■ C11-11G Multi-FiX Cırcır Kolu



Özellikle saplama ve bijonda kullanıma uygun tasarım, sağ-sol yön çevrimi, Krom Vanadyum çeliği, parlak krom kaplı yüzey, çift bileşenli ergonomik sap

KOD NO	mm	mm	FİYAT/TL
C11-11G	34	195	6

■ C11-72G Multi-FiX Uzatma Kolu



Özellikle saplama ve bijonda kullanıma uygun tasarım, Multi-FiX lokmalar için, Krom Vanadyum çeliği, parlak krom kaplı yüzey

KOD NO	mm	FİYAT/TL
C11-72G	80	6

■ C11G-RA02 Multi-FiX Lokma Adaptörü (C11-11G için) - 3/8" Kare



Multi-FiX cırcır kolunu standart 3/8" lokmalarla da kullanmak için, lokma fırlatma düğmesi, Krom Vanadyum çeliği, parlak krom kaplı yüzey

KOD NO	mm	mm	FİYAT/TL
C11G-RA02	3/8	28	6

■ C10-15PG1 15 Parça Multi-FiX Lokma Takımı (Plastik Kutu)



KOD NO	FİYAT/TL
C10-15PG1	1

KOD NO	mm
C11-G	10, 11, 12, 13, 14, 15, 16, 17, 18, 19, 21, 22 mm
C11-11G	195 mm
C11-72G	3"-80 mm
C11G-RA02	19 mm - 3/8"

1/2" Lokma Anahtarlar ve Aksesuarlar

C22-H Serisi 1/2" 6 Köşe Lokma Anahtarlar DIN 3124, TS ISO 2725-1



6 köşe, Krom Vanadyum çeliği, parlak krom kaplı yüzey

KOD NO	Ømm	mm	FİYAT/TL
C22-H08	8	38	6
C22-H09	9	38	6
C22-H10	10	38	6
C22-H11	11	38	6
C22-H12	12	38	6
C22-H13	13	38	6
C22-H14	14	38	6
C22-H15	15	38	6
C22-H16	16	38	6
C22-H17	17	38	6
C22-H18	18	38	6
C22-H19	19	38	6
C22-H20	20	38	6
C22-H21	21	38	6
C22-H22	22	40	6
C22-H23	23	40	6
C22-H24	24	42	6
C22-H25	25	42	6
C22-H26	26	42	6
C22-H27	27	43	6
C22-H28	28	43	6
C22-H29	29	44	6
C22-H30	30	46	6
C22-H32	32	46	6

Plastik teşhir kartı

KOD NO	Ømm	mm	FİYAT/TL
C22-H08X	8	38	6
C22-H09X	9	38	6
C22-H10X	10	38	6
C22-H11X	11	38	6
C22-H12X	12	38	6
C22-H13X	13	38	6
C22-H14X	14	38	6
C22-H15X	15	38	6
C22-H16X	16	38	6
C22-H17X	17	38	6
C22-H18X	18	38	6
C22-H19X	19	38	6
C22-H20X	20	38	6
C22-H21X	21	38	6
C22-H22X	22	40	6
C22-H23X	23	40	6
C22-H24X	24	42	6
C22-H25X	25	42	6
C22-H26X	26	42	6
C22-H27X	27	43	6
C22-H28X	28	43	6
C22-H29X	29	44	6
C22-H30X	30	46	6
C22-H32X	32	46	6

C22-R09 9 Parça 1/2" 6 Köşe Lokma Takımı



KOD NO	mm	FİYAT/TL
C22-R09	10	
9 PC: 10, 11, 12, 13, 14, 17, 19, 21, 22 mm		

C22E-H Serisi 1/2" 6 Köşe Lokma Anahtarlar (Mat Krom) DIN 3124, TS ISO 2725-1



6 köşe, Krom Vanadyum çeliği, mat krom kaplı yüzey

KOD NO	Ømm	mm	FİYAT/TL
C22E-H08	8	38	12•
C22E-H10	10	38	12•
C22E-H11	11	38	12•
C22E-H12	12	38	12•
C22E-H13	13	38	12•
C22E-H14	14	38	12•
C22E-H15	15	38	12•
C22E-H16	16	38	12•
C22E-H17	17	38	12•
C22E-H18	18	38	12•
C22E-H19	19	38	12•
C22E-H21	21	38	12•
C22E-H22	22	38	12•
C22E-H24	24	38	6•
C22E-H27	27	43	6•
C22E-H30	30	44	6•
C22E-H32	32	44	6•



Bölüm /15 Sayfa 202



C22-B Serisi 1/2" 12 Köşe (Yıldız) Lokma Anahtarlar DIN 3124, TS ISO 2725-1

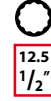

12 köşe, Krom Vanadyum çeliği, parlak krom kaplı yüzey

KOD NO	Ømm	mm	FİYAT/TL
C22-B08	8	38	6
C22-B09	9	38	6
C22-B10	10	38	6
C22-B11	11	38	6
C22-B12	12	38	6
C22-B13	13	38	6
C22-B14	14	38	6
C22-B15	15	38	6
C22-B16	16	38	6
C22-B17	17	38	6
C22-B18	18	38	6
C22-B19	19	38	6
C22-B20	20	38	6
C22-B21	21	39	6
C22-B22	22	40	6
C22-B23	23	40	6
C22-B24	24	42	6
C22-B25	25	42	6
C22-B26	26	42	6
C22-B27	27	43	6
C22-B28	28	43	6
C22-B29	29	43	6
C22-B30	30	46	6
C22-B32	32	46	6

Plastik teşhir kartı

KOD NO	Ømm	mm	FİYAT/TL
C22-B08X	8	38	6
C22-B09X	9	38	6
C22-B10X	10	38	6
C22-B11X	11	38	6
C22-B12X	12	38	6
C22-B13X	13	38	6
C22-B14X	14	38	6
C22-B15X	15	38	6
C22-B16X	16	38	6
C22-B17X	17	38	6
C22-B18X	18	38	6
C22-B19X	19	38	6
C22-B20X	20	38	6
C22-B21X	21	39	6
C22-B22X	22	40	6
C22-B23X	23	40	6
C22-B24X	24	42	6
C22-B25X	25	42	6
C22-B26X	26	42	6
C22-B27X	27	43	6
C22-B28X	28	43	6
C22-B29X	29	43	6
C22-B30X	30	46	6
C22-B32X	32	46	6

C22-RB09 9 Parça 1/2" 12 Köşe (Yıldız) Lokma Anahtar Tk.



KOD NO	mm	FİYAT/TL
C22-RB09	10	
9 PC: 10, 11, 12, 13, 14, 17, 19, 21, 22 mm		

3 Lokma Anahtarlar ve Aksesuarları

■ C22A-B Serisi 1/2" 12 Köşe (Yıldız) Lokma Anahtarlar - Inch



12 köşe, Krom Vanadyum çeliği, parlak krom kaplı yüzey

KOD NO	1/2"	mm	FİYAT / TL
C22A-B03	3/8	38	6
C22A-B04	7/16	38	6
C22A-B05	1/2	38	6
C22A-B06	9/16	38	6
C22A-B06/2	19/32	38	6
C22A-B07	5/8	38	6
C22A-B08	11/16	38	6
C22A-B09	3/4	38	6
C22A-B09/2	25/32	38	6
C22A-B10	13/16	38	6
C22A-B11	7/8	40	6
C22A-B12	15/16	42	6
C22A-B13	1	42	6
C22A-B14	1-1/16	43	6
C22A-B15	1-1/8	43	6
C22A-B16	1-3/16	46	6
C22A-B17	1-1/4	46	6

Plastik teşhir kartlı

C22A-B03X	3/8	38	6
C22A-B04X	7/16	38	6
C22A-B05X	1/2	38	6
C22A-B06X	9/16	38	6
C22A-B06/2X	19/32	38	6
C22A-B07X	5/8	38	6
C22A-B08X	11/16	38	6
C22A-B09X	3/4	38	6
C22A-B09/2X	25/32	38	6
C22A-B10X	13/16	38	6
C22A-B11X	7/8	40	6
C22A-B12X	15/16	42	6
C22A-B13X	1	42	6
C22A-B14X	1-1/16	43	6
C22A-B15X	1-1/8	43	6
C22A-B16X	1-3/16	46	6
C22A-B17X	1-1/4	46	6

■ C24-H Serisi 1/2" 6 Köşe Derin Lokma Anahtarlar DIN 3124, TS ISO 2725-1



Uzun dişli civatalar için, 6 köşe, Krom Vanadyum çeliği, parlak krom kaplı yüzey

KOD NO	mm	mm	FİYAT / TL
C24-H08	8	77	6
C24-H10	10	77	6
C24-H11	11	77	6
C24-H12	12	77	6
C24-H13	13	77	6
C24-H14	14	77	6
C24-H15	15	77	6
C24-H16	16	77	6
C24-H17	17	77	6
C24-H18	18	77	6
C24-H19	19	77	6
C24-H20	20	77	6
C24-H21	21	77	6
C24-H22	22	77	6
C24-H24	24	77	6
C24-H27	27	77	6
C24-H30	30	77	6
C24-H32	32	77	6

Plastik teşhir kartlı

C24-H08X	8	77	6
C24-H10X	10	77	6
C24-H11X	11	77	6
C24-H12X	12	77	6
C24-H13X	13	77	6
C24-H14X	14	77	6
C24-H15X	15	77	6
C24-H16X	16	77	6
C24-H17X	17	77	6
C24-H18X	18	77	6
C24-H19X	19	77	6
C24-H20X	20	77	6
C24-H21X	21	77	6
C24-H22X	22	77	6
C24-H24X	24	77	6
C24-H27X	27	77	6
C24-H30X	30	77	6
C24-H32X	32	77	6

■ C24-B Serisi 1/2" 12 Köşe (Yıldız) Derin Lokma Anahtarlar DIN 3124, TS ISO 2725-1

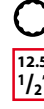

Uzun dişli civatalar için, 12 köşe, Krom Vanadyum çeliği, parlak krom kaplı yüzey

KOD NO	mm	mm	FİYAT / TL
C24-B08	8	77	6
C24-B10	10	77	6
C24-B11	11	77	6
C24-B12	12	77	6
C24-B13	13	77	6
C24-B14	14	77	6
C24-B15	15	77	6
C24-B16	16	77	6
C24-B17	17	77	6
C24-B18	18	77	6
C24-B19	19	77	6
C24-B20	20	77	6
C24-B21	21	77	6
C24-B22	22	77	6
C24-B24	24	77	6

Plastik teşhir kartlı

C24-B08X	8	77	6
C24-B10X	10	77	6
C24-B11X	11	77	6
C24-B12X	12	77	6
C24-B13X	13	77	6
C24-B14X	14	77	6
C24-B15X	15	77	6
C24-B16X	16	77	6
C24-B17X	17	77	6
C24-B18X	18	77	6
C24-B19X	19	77	6
C24-B20X	20	77	6
C24-B21X	21	77	6
C24-B22X	22	77	6
C24-B24X	24	77	6



Bölüm /12 Sayfa 171

■ C24-R09 9 Parça 1/2" 6 Köşe Derin Lokma Anahtar Takımı



KOD NO	FİYAT / TL
C24-R09	8
9 PC: 10, 11, 12, 13, 14, 17, 19, 21, 22 mm	

■ C24-RB09 9 Parça 1/2" 12 Köşe (Yıldız) Derin Lokma Anahtar Takımı



KOD NO	FİYAT / TL
C24-RB09	8
9 PC: 10, 11, 12, 13, 14, 17, 19, 21, 22 mm	

C26 Serisi 1/2" Dış TORX Lokma Anahtarlar



Dış TORX civatalar için, Krom Vanadyum çeliği, parlak krom kaplı yüzey

KOD NO	★	mm	FİYAT / TL
C26-10	E10	38	6
C26-12	E12	38	6
C26-14	E14	38	6
C26-16	E16	38	6
C26-18	E18	38	6
C26-20	E20	38	6
C26-22	E22	38	6
C26-24	E24	38	6

Plastik teşhir kartı

C26-10X	E10	38	6
C26-12X	E12	38	6
C26-14X	E14	38	6
C26-16X	E16	38	6
C26-18X	E18	38	6
C26-20X	E20	38	6
C26-22X	E22	38	6
C26-24X	E24	38	6

Lokmalı Bits Grubu



Bu grupta sektürlü sabitleme sistemi iptal edilerek sıkı geçmeli sabitleme sistemine geçilmiştir. Bu sayede lokma ve bits arasında daha sağlam bir bağlantı sağlanmıştır. Ayrıca ürün çeşitliliği de ciddi anlamda artırılmıştır.

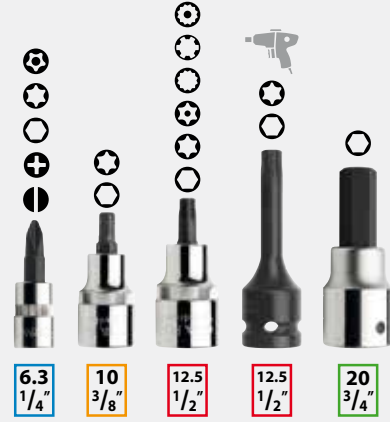

C28S-T Serisi 1/2" TORX Uçlu Lokmalar - Kısa Tip



Krom Vanadyum Molibden çeliği bits uç, Krom Vanadyum çeliği gövde, parlak krom kaplı lokma gövdesi

KOD NO	★	mm	FİYAT / TL
C28S-T20	T20	55	6
C28S-T25	T25	55	6
C28S-T27	T27	55	6
C28S-T30	T30	55	6
C28S-T40	T40	55	6
C28S-T45	T45	55	6
C28S-T50	T50	55	6
C28S-T55	T55	55	6
C28S-T60	T60	55	6

C28S-TL Serisi 1/2" TORX Uçlu Lokmalar - Uzun Tip



Krom Vanadyum Molibden çeliği bits uç, Krom Vanadyum çeliği gövde, parlak krom kaplı lokma gövdesi

KOD NO	★	mm	FİYAT / TL
C28S-T20L	T20	100	6
C28S-T25L	T25	100	6
C28S-T27L	T27	100	6
C28S-T30L	T30	100	6
C28S-T40L	T40	100	6
C28S-T45L	T45	100	6
C28S-T50L	T50	100	6
C28S-T55L	T55	100	6
C28S-T60L	T60	100	6
C28S-T70L	T70	100	6

C26-R08 8 Parça 1/2" Dış TORX Lokma Anahtar Takımı



KOD NO	mm	FİYAT / TL
C26-R08	10	

8 PC: E10, E12, E14, E16, E18, E20, E22, E24

C28S-RT8 8 Parça 1/2" TORX Uçlu Lokma Takımı - Kısa Tip



KOD NO	mm	FİYAT / TL
C28S-RT8	10	

8 PC: T20, T25, T30, T40, T45, T50, T55, T60

C20-25PT 25 Parça 1/4"+1/2" TORX Lokma Takımı



KOD NO	mm	FİYAT / TL
C20-25PT	1	

⊖	⊖ C06	E04, E05, E06, E07, E08
⊖	⊖ C26	E10, E12, E14, E18, E20, E22, E24
⊖	⊖ C08S-T	T8, T10, T15, T20, T25, T27
⊖	⊖ C28S-T	T30, T40, T45, T50, T55, T60
⊖	○ L	2.5 mm

3 Lokma Anahtarlar ve Aksesuarları

■ C28-TS13 13 Parça H10 TORX Lokmalı Bits Uç Takımı



12.5
1/2"



10
mm

KOD NO		FİYAT / TL
C28-TS13	1	

CB/1000 T30, T40, T45, T50, T55, T60
CB/1100 T30, T40, T45, T50, T55, T60
BT/8008 1/2" - 10 mm

■ C28S-H Serisi 1/2" Allen Uçlu Lokmalar - Kısa Tip



12.5
1/2"



Krom Vanadyum Molibden çeliği bits uç, Krom Vanadyum çeliği gövde, parlak krom kaplı lokma gövdesi

KOD NO	Ømm	mm	FİYAT / TL
C28S-H04	4	55	6
C28S-H05	5	55	6
C28S-H06	6	55	6
C28S-H07	7	55	6
C28S-H08	8	55	6
C28S-H09	9	55	6
C28S-H10	10	55	6
C28S-H12	12	55	6
C28S-H14	14	55	6
C28S-H17	17	60	6
C28S-H19	19	60	6

■ C28S-HXL Serisi 1/2" Allen Uçlu Lokmalar - Ekstra Uzun Tip



12.5
1/2"

Krom Vanadyum Molibden çeliği bits uç, Krom Vanadyum çeliği gövde, parlak krom kaplı lokma gövdesi

KOD NO	Ømm	mm	FİYAT / TL
C28S-H06XL	6	140	6
C28S-H10XL	10	140	6
C28S-H12XL	12	140	6

■ C28S-HBXL Serisi 1/2" Topbaşı Allen Uçlu Lokmalar - Ekstra Uzun Tip



12.5
1/2"

25°'ye kadar giriş açısı sağlayan topbaşı uç tasarımı, Krom Vanadyum Molibden çeliği bits uç, Krom Vanadyum çeliği gövde, parlak krom kaplı lokma gövdesi
Özellikle motor bloğu gibi dar alanlarda kullanım içindir

KOD NO	Ømm	mm	FİYAT / TL
C28S-HB05XL	5	140	6
C28S-HB06XL	6	140	6
C28S-HB07XL	7	140	6
C28S-HB08XL	8	140	6
C28S-HB10XL	10	140	6

■ C28S-TR Serisi 1/2" Delikli TORX Uçlu Lokmalar - Kısa Tip



12.5
1/2"



Krom Vanadyum Molibden çeliği bits uç, Krom Vanadyum çeliği gövde, parlak krom kaplı lokma gövdesi

KOD NO		mm	FİYAT / TL
C28S-TR30	T30	55	6
C28S-TR40	T40	55	6
C28S-TR45	T45	55	6
C28S-TR50	T50	55	6
C28S-TR55	T55	55	6

■ C28S-RH8 8 Parça 1/2" Allen Uçlu Lokma Takımı - Kısa Tip



12.5
1/2"

KOD NO FİYAT / TL

C28S-RH8 10
8 PC: 4, 5, 6, 7, 8, 10, 12, 14 mm

■ C28S-TR30XL 1/2" Delikli TORX Uçlu Lokma - Extra Uzun Tip



12.5
1/2"



Krom Vanadyum Molibden çeliği bits uç, Krom Vanadyum çeliği gövde, parlak krom kaplı lokma gövdesi
Özellikle araçlardaki airbag vidaları içindir

KOD NO		mm	FİYAT / TL
C28S-TR30XL	T30	140	6

■ C28S-HL Serisi 1/2" Allen Uçlu Lokmalar - Uzun Tip



12.5
1/2"

Krom Vanadyum Molibden çeliği bits uç, Krom Vanadyum çeliği gövde, parlak krom kaplı lokma gövdesi

KOD NO	Ømm	mm	FİYAT / TL
C28S-H05L	5	100	6
C28S-H06L	6	100	6
C28S-H07L	7	100	6
C28S-H08L	8	100	6
C28S-H09L	9	100	6
C28S-H10L	10	100	6
C28S-H12L	12	100	6
C28S-H13L	13	100	6

■ C28S-X Serisi 1/2" XZN Uçlu Lokmalar - Kısa Tip



12.5
1/2"



Özellikle otomotiv sektöründe kullanım için, Krom Vanadyum Molibden çeliği bits uç, Krom Vanadyum çeliği gövde, parlak krom kaplı lokma gövdesi

KOD NO		mm	FİYAT / TL
C28S-X05	M05	55	6
C28S-X06	M06	55	6
C28S-X08	M08	55	6
C28S-X10	M10	55	6
C28S-X12	M12	55	6
C28S-X14	M14	55	6
C28S-X16	M16	55	6

■ **C28S-RX6**
6 Parça 1/2" XZN Uçlu Lokma Takımı -
Kısa Tip



12.5
1/2"



KOD NO		FİYAT / TL
C28S-RX6	10	
6 PC: M05, M06, M08, M10, M12, M14		

■ **C28S-XT16**
1/2" Delikli XZN Uçlu Lokma

12.5
1/2"



Krom Vanadyum Molibden çeliği bits uç, Krom Vanadyum çeliği gövde, parlak krom kaplı lokma gövdesi
Özellikle vites kutusundaki yağ karter tapaları içindir

KOD NO				FİYAT / TL
C28S-XT16	M16	55	6	

■ **C28S-RR6L**
6 Parça 1/2" RIBE Uçlu Lokma Takımı
(Değişebilir Uçlu) - Uzun Tip



12.5
1/2"



KOD NO		FİYAT / TL
C28S-RR6L	10	
6 PC: M05, M06, M08, M10, M12, M14		

■ **C28S-XL Serisi**
1/2" XZN Uçlu Lokmalar - Uzun Tip



12.5
1/2"



Özellikle otomotiv sektöründe kullanım için, Krom Vanadyum Molibden çeliği bits uç, Krom Vanadyum çeliği gövde, parlak krom kaplı lokma gövdesi

KOD NO				FİYAT / TL
C28S-X06L	M06	100	6	
C28S-X08L	M08	100	6	
C28S-X10L	M10	100	6	
C28S-X12L	M12	100	6	
C28S-X14L	M14	100	6	

■ **C28S-XS11**
11 Parça H10 XZN Lokmalı Bits Uç Takımı



12.5
1/2"



10
mm

KOD NO		FİYAT / TL
C28S-XS11	1	

- CB/3000 M5, M6, M8, M10, M12, M14
- CB/3100 M6, M8, M10, M12
- BT/8008 1/2" - 10 mm

■ **C28S-XXL Serisi**
1/2" XZN Uçlu Lokmalar -
Extra Uzun Tip



12.5
1/2"



Krom Vanadyum Molibden çeliği bits uç, Krom Vanadyum çeliği gövde, parlak krom kaplı lokma gövdesi
Özellikle araçlardaki silindirik kafalarında bulunan civatalar içindir (VW, AUDI, OPEL, TOYOTA)

KOD NO				FİYAT / TL
C28S-X10XL	M10	140	6	
C28S-X12XL	M12	140	6	

■ **C28S-RL Serisi**
1/2" RIBE Uçlu Lokmalar (Değişebilir Uçlu) -
Uzun Tip



12.5
1/2"



Özellikle Fiat, Alfa Romeo ve Lancia gibi İtalyan arabalarında kullanılan RIBE uçlu civatalar için, Krom Vanadyum Molibden çeliği bits uç, Krom Vanadyum çeliği gövde, parlak krom kaplı lokma gövdesi

KOD NO				FİYAT / TL
C28S-R05L	M05	99	6	
C28S-R06L	M06	99	6	
C28S-R08L	M08	99	6	
C28S-R10L	M10	99	6	
C28S-R12L	M12	99	6	
C28S-R14L	M14	99	6	

■ **C28-SS40**
40 Parça H10 TORX-Allen-XZN Lokmalı Bits
Uç Takımı



10
3/8"

12.5
1/2"

10
mm

KOD NO		FİYAT / TL
C28-SS40	1	

- BT/8005 3/8" - 10 mm
- BT/8008 1/2" - 10 mm
- CB/1000 T20, T25, T27, T30, T40, T45, T50, T55, T60
- CB/1100 T40, T45, T50, T55, T60
- CB/2000 4, 5, 6, 7, 8, 10, 12, 14 mm
- CB/2100 5, 6, 7, 8, 10, 12 mm
- CB/3000 M5, M6, M8, M10, M12, M14
- CB/3100 M6, M8, M10, M12

3 Lokma Anahtarlar ve Aksesuarları

C21-11
1/2" Dügmeli Cırcır Kolu (Kompakt Kafa)
DIN 3122, TS ISO 3315



12.5
1/2" Quick Release

KOMPAKT TASARIM

60 dişli hassas mekanizma, sağ-sol yön çevrimi, lokma fırlatma düğmesi, Krom Vanadyum çeliği, parlak krom kaplı yüzey, çift bileşenli ergonomik sap

KOD NO	mm	mm	FİYAT / TL
C21-11	32	255	6

C21-12
1/2" Dügmeli Cırcır Kolu
DIN 3122, TS ISO 3315



12.5
1/2" Quick Release

YÜKSEK TORK

48 dişli güçlü cırcır mekanizması, sağ-sol yön çevrimi, lokma fırlatma düğmesi, Krom Vanadyum çeliği, parlak krom kaplı yüzey, çift bileşenli ergonomik sap

KOD NO	mm	mm	FİYAT / TL
C21-12	41.5	260	6

C21-12MR
1/2" Dügmeli Cırcır Kolu (Metal Saplı) **yeni**
DIN 3122, TS ISO 3315



12.5
1/2" Quick Release

YÜKSEK TORK

48 dişli güçlü cırcır mekanizması, sağ-sol yön çevrimi, lokma fırlatma düğmesi, Krom Vanadyum çeliği, parlak krom kaplı yüzey, dövme metal saplı

KOD NO	mm	mm	FİYAT / TL
C21-12MR	41.5	245	6

C21-14
1/2" Cırcır Kolu
DIN 3122, TS ISO 3315



12.5
1/2" Quick Release

BASIC

52 dişli hassas cırcır mekanizması, sağ-sol yön çevrimi, Krom Vanadyum çeliği, parlak krom kaplı yüzey, çift bileşenli ergonomik sap

KOD NO	mm	mm	FİYAT / TL
C21-14	41	265	6

C21-11R
Cırcır Kolu Yedek Parça Takımı (C21-11 için)



KOD NO C21-11R **FİYAT / TL** 1

C21-12R
Cırcır Kolu Yedek Parça Takımı (C21-12 / C21-12MR için)



KOD NO C21-12R **FİYAT / TL** 1

C21-14R
Cırcır Kolu Yedek Parça Takımı (C21-14 için)



KOD NO C21-14R **FİYAT / TL** 1

C21-RA
1/2" Cırcır Adaptörü



12.5
1/2" Quick Release

1/2" erkek kare aksesuarlara cırcır fonksiyonu kazandırır, sağ-sol yön çevrimi, uzatma kolları ile kullanımda cırcır T kol özelliği, Krom Vanadyum çeliği, parlak krom kaplı yüzey

KOD NO	mm	FİYAT / TL
C21-RA	72	6

C21-20
1/2" L Kol
DIN 3122, TS ISO 3315



12.5
1/2" Quick Release

Krom Vanadyum çeliği, parlak krom kaplı yüzey

KOD NO	mm	FİYAT / TL
C21-20	250	6

C21-30 Serisi
1/2" Mafsallı Kollar
DIN 3122, TS ISO 3315



12.5
1/2" Quick Release

90°'ye kadar açılabilir kullanım, Krom Vanadyum çeliği, parlak krom kaplı yüzey, çift bileşenli ergonomik sap

KOD NO	mm	FİYAT / TL
C21-37	250	6
C21-38	375	6
C21-39	475	6

C21-40 Serisi
1/2" T Kollar
DIN 3122, TS ISO 3315



12.5
1/2" Quick Release

Krom Vanadyum çeliği gövde, Krom Vanadyum Molibden çeliği adaptör, parlak krom kaplı yüzey

KOD NO	mm	FİYAT / TL
C21-40	250	6
C21-40L	300	6

Teşhir kartlı

KOD NO	mm	FİYAT / TL
C21-40X	250	6
C21-40LX	300	6

C21-50
1/2" Fırdöndü Kol
DIN 3122, TS ISO 3315



Hızlı çevrim için döner saplı, kavisli kol, Krom Vanadyum çeliği, parlak krom kaplı yüzey

KOD NO	mm	FİYAT / TL
C21-50	420	3

C21-60
1/2" T Saplı Oynar Başlı Lokma Kolu
DIN 3122, TS ISO 3315



Derin yerler için 70° ye kadar açılabilir kullanım, Krom Vanadyum çeliği, parlak krom kaplı yüzey

KOD NO	mm	FİYAT / TL
C21-60	500	6

C21-60S
1/2" T Saplı Lokma Kolu



Kilitli lokma tutucu, Krom Vanadyum çeliği, parlak krom kaplı yüzey, çift bileşenli ergonomik T sap

KOD NO	mm	FİYAT / TL
C21-60S	230	6



C21-70 Serisi
1/2" Uzatma Kolları
DIN 3123, ISO 3316



Krom Vanadyum çeliği, parlak krom kaplı yüzey

KOD NO	mm	FİYAT / TL
C21-72	75 - 3"	6
C21-74	125 - 5"	6
C21-77	250 - 10"	6
C21-78	375 - 15"	6

Teşhir kartlı

C21-72X	75 - 3"	6
C21-74X	125 - 5"	6
C21-77X	250 - 10"	6
C21-78X	375 - 15"	6

C21-70W Serisi
1/2" Uzatma Kolları (Bombe Başlı)



15° çalışma açısı sağlayan bombe başlı erkek kare tasarımı, Krom Vanadyum çeliği, parlak krom kaplı yüzey

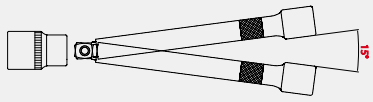

KOD NO	mm	FİYAT / TL
C21-71W	50 - 2"	6
C21-74W	125 - 5"	6
C21-77W	250 - 10"	6
C21-79W	500 - 20"	6

Teşhir kartlı

C21-71WX	50 - 2"	6
C21-74WX	125 - 5"	6
C21-77WX	250 - 10"	6
C21-79WX	500 - 20"	6

C21-80
1/2" Ünsel Mafsal
DIN 3123, ISO 3316



Krom Vanadyum çeliği, parlak krom kaplı yüzey

KOD NO	mm	FİYAT / TL
C21-80	73	6

Teşhir kartlı

C21-80X	73	6
---------	----	---

C21-91S
1/2" Lokma Adaptörü - D:1/2" E:3/8"
DIN 3123, ISO 3316



Krom Vanadyum çeliği, parlak krom kaplı yüzey

KOD NO	"	mm	FİYAT / TL
C21-91S	1/2 - 3/8	38	6

Teşhir kartlı

C21-91SX	1/2 - 3/8	38	6
----------	-----------	----	---

C21-91
1/2" Lokma Adaptörü (3 Yollu) - D:1/2" E:3/8"
DIN 3123, ISO 3316



3 yollu dizayn sayesinde uzatma kollarıyla T kol olarak kullanılabilir özelliği, Krom Vanadyum çeliği, parlak krom kaplı yüzey

KOD NO	"	mm	FİYAT / TL
C21-91	1/2 - 3/8	38	6

Teşhir kartlı

C21-91X	1/2 - 3/8	38	6
---------	-----------	----	---

C21-92
1/2" Lokma Adaptörü - D:1/2" E:3/4"
DIN 3123, ISO 3316



Krom Vanadyum çeliği, parlak krom kaplı yüzey

KOD NO	"	mm	FİYAT / TL
C21-92	1/2 - 3/4	50	6

Teşhir kartlı

C21-92X	1/2 - 3/4	50	6
---------	-----------	----	---

3 Lokma Anahtarlar ve Aksesuarları

BT/8000 1/2" Serisi 1/2" Bits Tutucu Lokmalar



12.5
1/2"

5/16" ve 10 mm bits uçlar için, bilyalı ve yaylı tutucu gövde, Krom Vanadyum-Molibden çeliği, parlak krom kaplı yüzey

KOD NO		mm		FİYAT/TL
BT/8007	5/16"	28	6	
BT/8008	10 mm	38	6	

C012 Serisi Lokma Rayları (Boş)



Özel içerikli lokma setleri oluşturmak için metal ray, tüm lokma klipsleri ile uyumlu, askı delikli, parlak krom kaplı yüzey

KOD NO	mm		FİYAT/TL
C012-19	190	6	
C012-26	265	6	
C012-34	340	6	

C21-C 1/2" Lokma Klipsi - 10'lü Paket



12.5
1/2"

Özel içerikli 1/2" lokma setleri oluşturmak için klips, C012 lokma raylarıyla kullanım, parlak krom kaplı yüzey

Belirtilen fiyat 10 adet içindir

KOD NO		FİYAT/TL
C21-C	1 pk.	

C20-18PH2 18 Parça 1/2" 6 Köşe Lokma Takımı (Plastik Çanta)



12.5
1/2"

KOD NO		FİYAT/TL
C20-18PH2	1	

	C22-H	10, 11, 12, 13, 14, 15, 17, 19, 22, 24, 27, 30, 32 mm
	C21-12	255 mm
	C21-70	5"- 125 mm, 10"- 250 mm
	C21-80	73 mm
	C11-92	3/8"- 1/2"

C20-25PH2 25 Parça 1/2" 6 Köşe Lokma Takımı (Plastik Çanta)



12.5
1/2"

KOD NO		FİYAT/TL
C20-25PH2	1	

	C22-H	8, 9, 10, 11, 12, 13, 14, 15, 16, 17, 18, 19, 21, 22, 24, 27, 30, 32 mm
	C27R	16, 21 mm
	C21-12	255 mm
	C21-70	5"- 125 mm, 10"- 250 mm
	C21-80	73 mm
	C11-92	3/8"- 1/2"

C20-25PB2 25 Parça 1/2" 12 Köşe (Yıldız) Lokma Takımı (Plastik Çanta)



12.5
1/2"

KOD NO		FİYAT/TL
C20-25PB2	1	

	C22-B	8, 9, 10, 11, 12, 13, 14, 15, 16, 17, 18, 19, 21, 22, 24, 27, 30, 32 mm
	C27R	16, 21 mm
	C21-12	255 mm
	C21-70	5"- 125 mm, 10"- 250 mm
	C21-80	73 mm
	C11-92	3/8"- 1/2"



■ **C20A-24PB2**
24 Parça 1/2" 12 Köşe (Yıldız) Lokma Takımı
(Plastik Çanta) - Inch









12.5
1/2"

inch

KOD NO  FİYAT/TL

C20A-24PB2 1

	C22A-B	3/8", 7/16", 1/2", 9/16", 19/32", 5/8", 11/16", 3/4", 25/32", 13/16", 7/8", 15/16", 1", 1-1/16", 1-1/8", 1-3/16", 1-1/4"
	C27R	16, 21 mm
	C21-12	255 mm
	C21-70	5"- 125 mm, 10"- 250 mm
	C21-80	73 mm
	C11-92	3/8" - 1/2"

■ **C20-47PH2**
47 Parça 1/2" 6 Köşe Lokma ve Anahtar Seti
(Plastik Çanta)













12.5
1/2"

inch

CODE NO  FİYAT/TL

C20-47PH2 1

	C22-H	8, 9, 10, 11, 12, 13, 14, 15, 16, 17, 18, 19, 21, 22, 24, 27, 30, 32 mm
	C27R	16, 21 mm
	C21-12	255 mm
	C21-70	5"- 125 mm, 10"- 250 mm
	C21-80	73 mm
	C11-92	3/8" - 1/2"
	BT/8007	1/2" - 5/16"
	CB/516TX	T30, T40, T45, T50, T55
	CB/516HX	8, 10, 12, 14 mm
	B01	8, 9, 10, 11, 12, 13, 14, 15, 16, 17, 19, 22 mm

■ **C20-85PH2**
85 Parça 1/4"+1/2" 6 Köşe Lokma Takımı
(Plastik Çanta)



























6.3
1/4"

12.5
1/2"

inch

KOD NO  FİYAT/TL

C20-85PH2 1

	C02-H	4, 4.5, 5, 5.5, 6, 7, 8, 9, 10, 11, 12, 13 mm
	C04-H	6, 7, 8, 9, 10, 11, 12, 13 mm
	C22-H	10, 11, 12, 13, 14, 15, 16, 17, 18, 19, 21, 22, 24, 27, 30, 32 mm
	C24-H	14, 17, 19, 22 mm
	C27-R	16, 21 mm
	C01-12	150 mm
	C21-12	255 mm
	C01-70	2"-50 mm, 6"-150 mm
	L	1.5, 2, 2.5 mm
	BT/8001	1/4"-1/4"
	CB/610	5.5 mm
	CB/250	PH2
	CB/350	PZ2
	CB/800	T10, T15, T20, T25, T30, T40
	CB/1800	3, 4, 5, 6 mm
	C21-70	5"- 125 mm, 10"- 250 mm
	C01-80	38 mm
	C21-80	73 mm
	C11-92	3/8" - 1/2"
	BT/8007	1/2" - 5/16"
	C01-20	150 mm
	C01-40	115 mm
	CB/516TX	T30, T40, T45, T50, T55
	CB/516HX	8, 10, 12, 14 mm
	CB/516XZNM06, M08, M10, M12, M14	

■ **C20-23MH4**
23 Parça 1/2" 6 Köşe Lokma Takımı
(Metal Çanta)







12.5
1/2"

inch

KOD NO  FİYAT/TL

C20-23MH4 1

	C22-H	8, 9, 10, 11, 12, 13, 14, 15, 16, 17, 18, 19, 21, 22, 24, 27, 30, 32 mm
	C21-14	265 mm
	C21-70	5"- 125 mm, 10"- 250 mm
	C21-80	73 mm
	C11-92	3/8" - 1/2"

■ **C20-35MH4**
35 Parça 1/4"+1/2" 6 Köşe Lokma Takımı
(Metal Çanta)











6.3
1/4"

12.5
1/2"

inch

CODE NO  FİYAT/TL

C20-35MH4 1

	C02-H	4, 4.5, 5, 5.5, 6, 7, 8, 9, 10, 11, 12, 13 mm
	C22-H	14, 15, 16, 17, 18, 19, 21, 22, 24, 27, 30, 32 mm
	C01-14	140 mm
	C21-14	265 mm
	C01-73	4"- 100 mm
	C21-74	5"- 125 mm
	C01-80	38 mm
	C21-80	73 mm
	L/AF	0.05" (1.27 mm)
	L	1.5, 2, 2.5, 3 mm

3 Lokma Anahtarlar ve Aksesuarları

3/4" Lokma Anahtarlar ve Aksesuarlar

■ C32-H Serisi 3/4" 6 Köşe Lokma Anahtarlar DIN 3124, TS ISO 2725-1



6 köşe, Krom Vanadyum çeliği, parlak ve mat krom kaplı yüzey

KOD NO	mm	mm	FİYAT / TL
C32-H19	19	50	6
C32-H21	21	50	6
C32-H22	22	50	6
C32-H24	24	52	6
C32-H27	27	52	6
C32-H30	30	54	6
C32-H32	32	55	3
C32-H33	33	56	3
C32-H34	34	56	3
C32-H36	36	57	3
C32-H38	38	60	3
C32-H41	41	64	3
C32-H46	46	68	3
C32-H50	50	72	3
C32-H55	55	75	3
C32-H60	60	78	3

■ C32-B Serisi 3/4" 12 Köşe (Yıldız) Lokma Anahtarlar **yeni** DIN 3124, TS ISO 2725-1



12 köşe, Krom Vanadyum çeliği, parlak ve mat krom kaplı yüzey

KOD NO	mm	mm	FİYAT / TL
C32-B22	22	50	6
C32-B24	24	50	6
C32-B27	27	52	6
C32-B30	30	54	6
C32-B32	32	56	3
C32-B36	36	58	3
C32-B38	38	60	3
C32-B41	41	64	3
C32-B46	46	68	3
C32-B50	50	73	3

■ C32A-B Serisi 3/4" 12 Köşe (Yıldız) Lokma Anahtarlar - Inch



12 köşe, Krom Vanadyum çeliği, parlak ve mat krom kaplı yüzey

KOD NO	"	mm	FİYAT / TL
C32A-B11	7/8	50	6
C32A-B12	15/16	50	6
C32A-B13	1	51	6
C32A-B14	1-1/16	52	6
C32A-B15	1-1/8	52	6
C32A-B17	1/1/4	54	3

■ C38S-H Serisi 3/4" Allen Uçlu Lokmalar



Krom Vanadyum Molibden çeliği bits uç, Krom Vanadyum çeliği gövde, parlak ve mat krom kaplı lokma gövdesi

KOD NO	mm	mm	FİYAT / TL
C38S-H14	14	80	6
C38S-H17	17	80	6
C38S-H19	19	80	6
C38S-H22	22	80	6

■ C31-12 3/4" Düğmeli Cırcır Kolu

DIN 3122, TS ISO 3315



24 dişli güçlü cırcır mekanizması, sağ-sol yön çevrimi, lokma fırlatma düğmesi, Krom Vanadyum çeliği, parlak krom kaplı yüzey, tırtıllı kavrama

KOD NO	mm	mm	FİYAT / TL
C31-12	63	505	3

■ C31-14 3/4" Cırcır Kolu

DIN 3122, TS ISO 3315



48 dişli hassas cırcır mekanizması sağ-sol yön çevrimi, Krom Vanadyum çeliği, parlak krom kaplı yüzey, tırtıllı kavrama

KOD NO	mm	mm	FİYAT / TL
C31-14	69	495	3

■ C31-12R Cırcır Kolu Yedek Parça Takımı (C31-12 için)



KOD NO	FİYAT / TL
C31-12R	1

■ C31-14R Cırcır Kolu Yedek Parça Takımı (C31-14 için)



KOD NO	FİYAT / TL
C31-14R	1



■ **C31-40**
3/4" T Kol



20
3/4"

DIN 3122, TS ISO 3315

Krom Vanadyum çeliği gövde, Krom Vanadyum Molibden çeliği adaptör, parlak krom kaplı yüzey

KOD NO	mm		FİYAT / TL
C31-40	500	3	

■ **C31-70 Serisi**
3/4" Uzatma Kolları

DIN 3123, ISO 3316



20
3/4"

Krom Vanadyum çeliği, parlak krom kaplı yüzey

KOD NO	mm		FİYAT / TL
C31-72	75 - 3"	6	
C31-73	100 - 4"	6	
C31-76	200 - 8"	6	
C31-78	400 - 16"	6	

■ **C31-91**
3/4" Lokma Adaptörü - D:3/4" E:1/2"

DIN 3123, ISO 3316



12.5
1/2"

20
3/4"

Krom Vanadyum çeliği, parlak krom kaplı yüzey

KOD NO	"	mm		FİYAT / TL
C31-91	3/4 - 1/2	54	6	

■ **C31-92**
3/4" Lokma Adaptörü - D:3/4" E:1"

DIN 3123, ISO 3316



25
1"

20
3/4"

Krom Vanadyum çeliği, parlak krom kaplı yüzey

KOD NO	"	mm		FİYAT / TL
C31-92	3/4 - 1	63	6	

■ **C30-14MH2**
14 Parça 3/4" 6 Köşe Lokma Takımı



20
3/4"

KOD NO		FİYAT / TL
C30-14MH2	1	

	C32-H	22, 24, 27, 30, 32, 36, 38, 41, 46, 50 mm
	C31-12	505 mm
	C31-70	8"-200 mm, 16"-400 mm
	C31-40	500 mm

■ **C30-14MH4**
14 Parça 3/4" 6 Köşe Lokma Takımı



20
3/4"

KOD NO		FİYAT / TL
C30-14MH4	1	

	C32-H	22, 24, 27, 30, 32, 36, 38, 41, 46, 50 mm
	C31-14	495 mm
	C31-70	4"-100 mm, 8"-200 mm
	C31-40	500 mm

■ **C30-14MB4**
14 Parça 3/4" 12 Köşe (Yıldız) Lokma Anahtar Takımı

yeni



20
3/4"

KOD NO		FİYAT / TL
C30-14MB4	1	

	C32-B	22, 24, 27, 30, 32, 36, 38, 41, 46, 50 mm
	C31-14	495 mm
	C31-70	4"-100 mm, 8"-200 mm
	C31-40	500 mm



3 Lokma Anahtarlar ve Aksesuarları

1" Lokma Anahtarlar ve Aksesuarlar

■ C42-B Serisi 1" 12 Köşe (Yıldız) Lokma Anahtarlar DIN 3124, TS ISO 2725-1



25
1"



12 köşe, Krom Vanadyum çeliği, parlak ve mat krom kaplı yüzey

KOD NO	mm	mm	FİYAT / TL
C42-B32	32	63	3
C42-B36	36	65	3
C42-B41	41	70	3
C42-B46	46	70	3
C42-B50	50	75	3
C42-B55	55	80	1
C42-B60	60	82	1
C42-B65	65	87	1
C42-B70	70	94	1
C42-B75	75	100	1
C42-B80	80	103	1

■ C41-12 1" Cırcır Kolu



25
1"



24 dişli güçlü dişli mekanizması, sağ-sol yön çevrimi
Krom Vanadyum çeliği, parlak krom kaplı yüzey, tırtıllı kavrama

KOD NO	mm	mm	FİYAT / TL
C41-12	70	675	1

■ C41-12/H 1" Cırcır Kol (Sadece Kafa)

25
1"



C41-12/T Kol ile birlikte kullanım

KOD NO	mm	mm	FİYAT / TL
C41-12/H	70	200	1

■ C41-12/T Kol (C41-12 için)



C41-12/H Cırcır kafası ile uyumlu sabitleme pimli kol,
Krom Vanadyum çeliği, parlak krom kaplı yüzey

KOD NO	mm	FİYAT / TL
C41-12/T	550	1

■ C41-12R Cırcır Kolu Yedek Parça Takımı (C41-12 için)



KOD NO	FİYAT / TL
C41-12R	1

■ C41-70 Serisi 1" Uzatma Kolları DIN 3123, ISO 3316



25
1"

Krom Vanadyum çeliği, parlak krom kaplı yüzey

KOD NO	mm	FİYAT / TL
C41-76	200 - 8"	1
C41-78	400 - 16"	1

■ C41-40 1" T Kol DIN 3122, ISO 3315



25
1"

Krom Vanadyum çeliği gövde, Krom Vanadyum
Molibden çeliği adaptör, parlak krom kaplı yüzey

KOD NO	mm	FİYAT / TL
C41-40	550	1

■ C41-40R 1" T-Kol Karesi (C41-40 için)



25
1"

Krom Vanadyum Molibden çeliği, parlak krom kaplı yüzey

KOD NO	FİYAT / TL
C41-40R	1

■ C41-91 1" Lokma Adaptörü DIN 3123, TS ISO 3316



20
3/4"

25
1"

Krom Vanadyum çeliği, parlak krom kaplı yüzey

KOD NO	"	mm	FİYAT / TL
C41-91	1 - 3/4	64	3

■ C40-15MH2 15 Parça 1" 12 Köşe (Yıldız) Lokma Takımı



25
1"

KOD NO	FİYAT / TL
C40-15MH2	1

KOD NO	mm	FİYAT / TL
C42-B	36, 41, 46, 50, 55, 60, 65, 70, 75, 80 mm	
C41-12/H	200 mm	
C41-12/T	545 mm	
C41-70	8" - 200 mm, 16" - 400 mm	
C41-40R	1"	

Havalı Lokma ve Aksesuar Programı

6.3
1/4"

10
3/8"

12.5
1/2"

20
3/4"

25
1"

Havalı lokma programı, elle kullanılan lokmalara göre daha kalın cidar ile Krom Vanadyum Molibden malzemeden üretilmiştir. Bu sayede havalı aletlerle yüksek torklu kullanımlara uygundur.



C52-H Serisi

1/4" 6 Köşe Havalı Lokma Anahtarlar
DIN 3129, TS ISO 2725-2

6.3
1/4"



6 köşe, Krom Vanadyum Molibden çeliği, mangan fosfat kaplı yüzey

KOD NO	mm	mm	FİYAT/TL
C52-H06	6	25	6•
C52-H07	7	25	6•
C52-H08	8	25	6•
C52-H10	10	25	6•
C52-H13	13	25	6•

Teşhir kartlı

KOD NO	mm	mm	FİYAT/TL
C52-H06X	6	25	6
C52-H07X	7	25	6
C52-H08X	8	25	6
C52-H10X	10	25	6
C52-H13X	13	25	6

C52R-H Serisi

3/8" 6 Köşe Havalı Lokma Anahtarlar
DIN 3129, TS ISO 2725-2

10
3/8"



6 köşe, Krom Vanadyum Molibden çeliği, mangan fosfat kaplı yüzey

KOD NO	mm	mm	FİYAT/TL
C52R-H08	8	30	6
C52R-H10	10	30	6
C52R-H11	11	30	6
C52R-H12	12	30	6
C52R-H13	13	30	6
C52R-H14	14	30	6
C52R-H15	15	30	6
C52R-H16	16	30	6
C52R-H17	17	30	6
C52R-H18	18	30	6
C52R-H19	19	30	6

Teşhir kartlı

KOD NO	mm	mm	FİYAT/TL
C52R-H08X	8	30	6
C52R-H10X	10	30	6
C52R-H11X	11	30	6
C52R-H12X	12	30	6
C52R-H13X	13	30	6
C52R-H14X	14	30	6
C52R-H15X	15	30	6
C52R-H16X	16	30	6
C52R-H17X	17	30	6
C52R-H18X	18	30	6
C52R-H19X	19	30	6

C52R-R09

9 Parça 3/8" 6 Köşe Havalı Lokma Anahtar Takımı



10
3/8"

KOD NO FİYAT/TL

C52R-R09 1

9 PC: 8, 10, 11, 12, 13, 14, 17, 18, 19 mm

C51R-72

3/8" Havalı Uzatma Kolu

10
3/8"



Krom Vanadyum Molibden çeliği, mangan fosfat kaplı yüzey

KOD NO	mm	FİYAT/TL
C51R-72	75 - 3"	6

Teşhir kartlı

KOD NO	mm	FİYAT/TL
C51R-72X	75 - 3"	6

C51R-91

3/8" Havalı Lokma Adaptörü
- D:3/8" E:1/4"

6.3
1/4"



10
3/8"

Krom Vanadyum Molibden çeliği, mangan fosfat kaplı yüzey

KOD NO	"	mm	FİYAT/TL
C51R-91	3/8 - 1/4	32	6

Teşhir kartlı

KOD NO	"	mm	FİYAT/TL
C51R-91X	3/8 - 1/4	32	6

C51R-92

3/8" Havalı Lokma Adaptörü
- D:3/8" E:1/2"

12.5
1/2"



10
3/8"

Krom Vanadyum Molibden çeliği, mangan fosfat kaplı yüzey

KOD NO	"	mm	FİYAT/TL
C51R-92	3/8 - 1/2	36	6

Teşhir kartlı

KOD NO	"	mm	FİYAT/TL
C51R-92X	3/8 - 1/2	36	6



3 Lokma Anahtarlar ve Aksesuarları

C62-H Serisi 1/2" 6 Köşe Havalı Lokma Anahtarlar

DIN 3129, TS ISO 2725-2



6 Köşe, Krom Vanadyum Molibden çeliği, mangan fosfat kaplı yüzey

KOD NO	Ømm	mm	FİYAT / TL
C62-H10	10	38	6
C62-H11	11	38	6
C62-H12	12	38	6
C62-H13	13	38	6
C62-H14	14	38	6
C62-H15	15	38	6
C62-H16	16	38	6
C62-H17	17	38	6
C62-H18	18	38	6
C62-H19	19	38	6
C62-H20	20	38	6
C62-H21	21	38	6
C62-H22	22	38	6
C62-H24	24	38	6
C62-H27	27	42	6
C62-H30	30	42	6
C62-H32	32	44	6
C62-H36	36	48	6

Plastik teşhir kartlı

C62-H10X	10	38	6
C62-H11X	11	38	6
C62-H12X	12	38	6
C62-H13X	13	38	6
C62-H14X	14	38	6
C62-H15X	15	38	6
C62-H16X	16	38	6
C62-H17X	17	38	6
C62-H18X	18	38	6
C62-H19X	19	38	6
C62-H20X	20	38	6
C62-H21X	21	38	6
C62-H22X	22	38	6
C62-H24X	24	38	6
C62-H27X	27	42	6
C62-H30X	30	42	6
C62-H32X	32	44	6
C62-H36X	36	48	6

C64-H Serisi 1/2" 6 Köşe Derin Havalı Lokma Anahtarlar

DIN 3129, TS ISO 2725-2



Uzun dişli civatalar için, 6 Köşe, Krom Vanadyum Molibden çeliği, mangan fosfat kaplı yüzey

KOD NO	Ømm	mm	FİYAT / TL
C64-H10	10	78	6
C64-H11	11	78	6
C64-H12	12	78	6
C64-H13	13	78	6
C64-H14	14	78	6
C64-H15	15	78	6
C64-H16	16	78	6
C64-H17	17	78	6
C64-H18	18	78	6
C64-H19	19	78	6
C64-H20	20	78	6
C64-H21	21	78	6
C64-H22	22	78	6
C64-H24	24	78	6
C64-H27	27	78	6
C64-H30	30	78	6
C64-H32	32	78	6

Plastik teşhir kartlı

C64-H10X	10	78	6
C64-H11X	11	78	6
C64-H12X	12	78	6
C64-H13X	13	78	6
C64-H14X	14	78	6
C64-H15X	15	78	6
C64-H16X	16	78	6
C64-H17X	17	78	6
C64-H18X	18	78	6
C64-H19X	19	78	6
C64-H20X	20	78	6
C64-H21X	21	78	6
C64-H22X	22	78	6
C64-H24X	24	78	6
C64-H27X	27	78	6
C64-H30X	30	78	6
C64-H32X	32	78	6

C62-B Serisi 1/2" 12 Köşe (Yıldız) Havalı Lokma Anahtarlar

DIN 3129, TS ISO 2725-2



12 Köşe, Krom Vanadyum Molibden çeliği, mangan fosfat kaplı yüzey

KOD NO	Ømm	mm	FİYAT / TL
C62-B32	32	44	6
C62-B36	36	48	6

Plastik teşhir kartlı

C62-B32X	32	44	6
C62-B36X	36	48	6

C66-E Serisi 1/2" Dış TORX Havalı Lokma Anahtarlar



Dış TORX civatalar için, Krom Vanadyum Molibden çeliği, mangan fosfat kaplı yüzey

KOD NO	Ømm	mm	FİYAT / TL
C66-E10	E10	38	6
C66-E12	E12	38	6
C66-E14	E14	38	6
C66-E16	E16	38	6
C66-E18	E18	38	6
C66-E20	E20	38	6
C66-E22	E22	38	6
C66-E24	E24	38	6

Plastik teşhir kartlı

C66-E10X	E10	38	6
C66-E12X	E12	38	6
C66-E14X	E14	38	6
C66-E16X	E16	38	6
C66-E18X	E18	38	6
C66-E20X	E20	38	6
C66-E22X	E22	38	6
C66-E24X	E24	38	6

C62-R09 9 Parça 1/2" 6 Köşe Havalı Lokma Anahtar Takımı



KOD NO	FİYAT / TL
C62-R09	6

9 PC: 10, 11, 12, 13, 14, 17, 19, 21, 22 mm

C64-R09 9 Parça 1/2" 6 Köşe Derin Havalı Lokma Anahtar Takımı



KOD NO	FİYAT / TL
C64-R09	6

9 PC: 10, 11, 12, 13, 14, 17, 19, 21, 22 mm

C68-T Serisi

1/2" TORX Uçlu Havalı Lokmalar



12.5
1/2"



Krom Vanadyum Molibden çeliği, mangan fosfat kaplı yüzey

KOD NO		mm		FİYAT / TL
C68-T30	T30	78	6	
C68-T40	T40	78	6	
C68-T45	T45	78	6	
C68-T50	T50	78	6	
C68-T55	T55	78	6	
C68-T60	T60	78	6	
C68-T70	T70	78	6	
C68-T80	T80	78	6	

Plastik teşhir kartlı



C68-T30X	T30	78	6	
C68-T40X	T40	78	6	
C68-T45X	T45	78	6	
C68-T50X	T50	78	6	
C68-T55X	T55	78	6	
C68-T60X	T60	78	6	
C68-T70X	T70	78	6	
C68-T80X	T80	78	6	

C68-H Serisi

1/2" Allen Uçlu Havalı Lokmalar



12.5
1/2"



Krom Vanadyum Molibden çeliği, mangan fosfat kaplı yüzey

KOD NO	mm	mm		FİYAT / TL
C68-H05	5	78	6	
C68-H06	6	78	6	
C68-H07	7	78	6	
C68-H08	8	78	6	
C68-H10	10	78	6	
C68-H12	12	78	6	
C68-H14	14	78	6	
C68-H17	17	78	6	
C68-H19	19	78	6	

Plastik teşhir kartlı



C68-H05X	5	78	6	
C68-H06X	6	78	6	
C68-H07X	7	78	6	
C68-H08X	8	78	6	
C68-H10X	10	78	6	
C68-H12X	12	78	6	
C68-H14X	14	78	6	
C68-H17X	17	78	6	
C68-H19X	19	78	6	

C68-X Serisi

1/2" XZN Uçlu Havalı Lokmalar

yeni



12.5
1/2"



Krom Vanadyum Molibden çeliği, mangan fosfat kaplı yüzey

KOD NO		mm		FİYAT / TL
C68-X06	M06	78	6	
C68-X08	M08	78	6	
C68-X10	M10	78	6	
C68-X12	M12	78	6	
C68-X14	M14	78	6	
C68-X16	M16	78	6	
C68-X18	M18	78	6	

Plastik teşhir kartlı



C68-X06X	M06	78	6	
C68-X08X	M08	78	6	
C68-X10X	M10	78	6	
C68-X12X	M12	78	6	
C68-X14X	M14	78	6	
C68-X16X	M16	78	6	
C68-X18X	M18	78	6	

C68-RT07

7 Parça 1/2" TORX Uçlu Havalı Lokma Takımı



12.5
1/2"



KOD NO		FİYAT / TL
C68-RT07	1	

7 PC: T30, T40, T45, T50, T55, T60, T70

C68-RH07

7 Parça 1/2" Allen Uçlu Havalı Lokma Takımı



12.5
1/2"



KOD NO		FİYAT / TL
C68-RH07	1	

7 PC: 5, 6, 8, 10, 12, 14, 17 mm

C68-RX07

7 Parça 1/2" XZN Uçlu Havalı Lokma Takımı

yeni



12.5
1/2"



KOD NO		FİYAT / TL
C68-RX07	1	

7 PC: M6, M8, M10, M12, M14, M16, M18



3 Lokma Anahtarlar ve Aksesuarları

C61-70 Serisi 1/2" Havalı Uzatma Kolları

12.5
1/2"



Krom Vanadyum Molibden çeliği, mangan fosfat kaplı yüzey

KOD NO	mm "	mm "	FİYAT / TL
C61-72	75 - 3"	6	
C61-74	125 - 5"	6	

Teşhir kartlı

KOD NO	mm "	mm "	FİYAT / TL
C61-72X	75 - 3"	6	
C61-74X	125 - 5"	6	

C61-80 1/2" Ünlversal Mafsall

12.5
1/2"



Krom Vanadyum Molibden çeliği, mangan fosfat kaplı yüzey

KOD NO	mm "	mm "	FİYAT / TL
C61-80	63	6	

Teşhir kartlı

KOD NO	mm "	mm "	FİYAT / TL
C61-80X	63	6	

C61-91 1/2" Havalı Lokma Adaptörü - D:1/2" E:3/8"

10
3/8"



12.5
1/2"

Krom Vanadyum Molibden çeliği, mangan fosfat kaplı yüzey

KOD NO	" "	mm "	mm "	FİYAT / TL
C61-91	1/2 - 3/8	38	6	

Teşhir kartlı

KOD NO	" "	mm "	mm "	FİYAT / TL
C61-91X	1/2 - 3/8	38	6	

C61-92 1/2" Havalı Lokma Adaptörü - D:1/2" E:3/4"

20
3/4"



12.5
1/2"

Krom Vanadyum Molibden çeliği, mangan fosfat kaplı yüzey

KOD NO	" "	mm "	mm "	FİYAT / TL
C61-92	1/2 - 3/4	48	6	

Teşhir kartlı

KOD NO	" "	mm "	mm "	FİYAT / TL
C61-92X	1/2 - 3/4	48	6	

C72-H Serisi 3/4" 6 Köşel Havalı Lokma Anahtarlar

DIN 3129, TS ISO 2725-2

20
3/4"



6 Köşel, Krom Vanadyum Molibden çeliği, mangan fosfat kaplı yüzey

KOD NO	mm "	mm "	mm "	FİYAT / TL
C72-H19	19	51	3	
C72-H21	21	51	3	
C72-H22	22	51	3	
C72-H24	24	51	3	
C72-H27	27	54	3	
C72-H30	30	54	3	
C72-H32	32	57	3	
C72-H33	33	57	3	
C72-H34	34	57	3	
C72-H36	36	57	3	
C72-H38	38	57	3	
C72-H41	41	58	3	
C72-H46	46	63	3	
C72-H50	50	68	3	
C72-H55	55	73	3	
C72-H60	60	75	3	

1/2" Kilitli Bits Tutucu Havalı Lokmalar

BT/8000QR Serisi

5/16" ve 10 mm bits uçlar için, kilitli tutucu gövde, Krom Vanadyum Molibden çeliği, mangan fosfat kaplı yüzey



12.5
1/2"



KOD NO	mm "	mm "	mm "	FİYAT / TL
BT/8007QR	5/16"	54	6	
BT/8008QR	10 mm	54	6	

C74-H Serisi 3/4" 6 Köşel Derin Havalı Lokma Anahtarlar

20
3/4"



Uzun dişli civatalar için, 6 Köşel, Krom Vanadyum Molibden çeliği, mangan fosfat kaplı yüzey

KOD NO	mm "	mm "	mm "	FİYAT / TL
C74-H22	22	90	3	
C74-H24	24	90	3	
C74-H27	27	90	3	
C74-H30	30	90	3	
C74-H32	32	90	3	
C74-H33	33	90	3	
C74-H34	34	90	3	
C74-H36	36	90	3	
C74-H38	38	90	3	
C74-H41	41	90	3	
C74-H46	46	90	3	
C74-H50	50	90	3	

■ **C71-70 Serisi**
3/4" Havalı Uzatma Kolları



20
3/4"

Krom Vanadyum Molibden çeliği, mangan fosfat kaplı yüzey

KOD NO	mm		FİYAT/TL
C71-75	175 – 7"	3	
C71-77	250 – 10"	3	

■ **C71-91**
3/4" Havalı Lokma Adaptörü -
D:3/4" E:1/2"



12.5
1/2"

20
3/4"

Değiştirilebilir kare uçlu tasarım, Krom Vanadyum Molibden çeliği, mangan fosfat kaplı yüzey

KOD NO	"	"	mm	FİYAT/TL
C71-91	3/4	1/2	58	3

■ **C71-91R**
1/2" Yedek Kare (C71-91 için)

12.5
1/2"



C71-91 Havalı lokma adaptörü için yedek kare

KOD NO	FİYAT/TL
C71-91R	1

■ **C71-92**
3/4" Havalı Lokma Adaptörü -
D:3/4" E:1"



25
1"

20
3/4"

Krom Vanadyum Molibden çeliği, mangan fosfat kaplı yüzey

KOD NO	"	"	mm	FİYAT/TL
C71-92	3/4	1	63	3

■ **C82-H Serisi**
1" 6 Köşe Havalı Lokma Anahtarlar



DIN 3129, TS ISO 2725-2



25
1"

6 Köşe, Krom Vanadyum Molibden çeliği, mangan fosfat kaplı yüzey

KOD NO	mm	mm	FİYAT/TL
C82-H24	24	58	1
C82-H27	27	58	1
C82-H30	30	60	1
C82-H32	32	62	1
C82-H33	33	62	1
C82-H34	34	62	1
C82-H36	36	65	1
C82-H38	38	65	1
C82-H41	41	68	1
C82-H46	46	72	1
C82-H50	50	75	1
C82-H55	55	83	1
C82-H60	60	87	1
C82-H65	65	90	1
C82-H70	70	93	1
C82-H75	75	95	1
C82-H80	80	95	1

■ **C84-H Serisi**
1" 6 Köşe Derin Havalı
Lokma Anahtarlar



25
1"

Uzun dişli civatalar için, 6 Köşe, Krom Vanadyum Molibden çeliği, mangan fosfat kaplı yüzey

KOD NO	mm	mm	FİYAT/TL
C84-H24	24	90	1
C84-H27	27	90	1
C84-H30	30	90	1
C84-H32	32	90	1
C84-H33	33	90	1
C84-H34	34	90	1
C84-H36	36	90	1
C84-H38	38	95	1
C84-H41	41	95	1
C84-H46	46	95	1
C84-H50	50	100	1
C84-H55	55	105	1
C84-H60	60	110	1
C84-H65	65	115	1
C84-H70	70	120	1
C84-H75	75	135	1
C84-H80	80	135	1

■ **C81-70 Serisi**
1" Havalı Uzatma Kolları



25
1"

Krom Vanadyum Molibden çeliği, mangan fosfat kaplı yüzey

KOD NO	mm	FİYAT/TL
C81-75	175 – 7"	1
C81-78	250 – 10"	1

■ **C81-91**
1" Havalı Lokma Adaptörü



20
3/4"

25
1"

Krom Vanadyum Molibden çeliği, mangan fosfat kaplı yüzey

KOD NO	"	"	mm	FİYAT/TL
C81-91	1	3/4	70	1

4

CETA FORM[®]

Tork Anahtarları



Exacto Tork Anahtarları

Tork anahtarları pek çok endüstride tork kontrollü sıkıştırma yapma maksatlı üretilmiştir. Otomotivden inşaatla pek çok sektörde tork kontrollü sıkıştırma gittikçe önem kazanmaktadır. Tüm Ceta Form tork anahtarları tek tek kalibre edilir ve tüketiciye kalibrasyon sertifikası ile sunulur.



6.3
1/4" 10
3/8" 12.5
1/2"

D02F Serisi

Exacto Tork Anahtarları (Pencere Göstergeli)

DIN/EN ISO 6789



12.5
1/2" ±3%

Klik tip cıvırlı kafa mekanizması, (45-dişli), ±3% hassasiyet, Nm / lbf.ft skalalı, kilitleyici, plastik kutulu
Her ürün seri numaralı ve DIN ISO 6789 kalibrasyon sertifikalıdır.

KOD NO	Nm	"	mm	FİYAT/TL
D02F-0125	1 - 25	1/4	290	1
D02F-1105	5 - 50	3/8	360	1
D02F-1110	10 - 100	3/8	405	1
D02F-2110	10 - 100	1/2	405	1
D02F-2120	20 - 200	1/2	500	1
D02F-2130	60 - 300	1/2	595	1

D03F Serisi

3/4" Duo Tork Anahtarları (Skala Göstergeli)

DIN/EN ISO 6789



20
3/4" ±4%

Klik tip cıvırlı kafa mekanizması, (48-dişli), ±4% hassasiyet, Nm / lbf.ft baskılı skala, sağ/sol mekanizma, kilitleyici ayar mekanizması, plastik kutulu
Her ürün seri numaralı ve DIN ISO 6789 kalibrasyon sertifikalıdır.

KOD NO	Nm	"	mm	FİYAT/TL
D03F-3155	110-550	918	1	
D03F-3175	150-750	1125	1	
D03F-3110	200-1000	1200	1	

D02F-R Serisi

Tork Anahtarları Yedek Parça Takımları (D02F Serisi için)



KOD NO	"	FİYAT/TL
D02F-01R	1/4"	1
D02F-11R	3/8"	1
D02F-21R	1/2"	1

D03F-31R

Tork Anahtarları Yedek Parça Takımı (D03F Serisi için)



KOD NO	"	FİYAT/TL
D03F-31R	3/4"	1

D03-21 Serisi

1/2" KLASİK Seri Tork Anahtarları

DIN/EN ISO 6789



12.5
1/2" ±4%

Klik tip sabit kare sürücülü, ±4% hassasiyet, Nm / kgf.m / lbf.ft / lbf.in skalalı, plastik kutulu
Her ürün seri numaralı ve DIN ISO 6789 kalibrasyon sertifikalıdır.

KOD NO	Nm	"	mm	FİYAT/TL
D03-2114	25 - 135	1/2	556	1
D03-2123	50 - 225	1/2	585	1
D03-2133	70 - 330	1/2	805	1

D03-21R

1/2" Yedek Kare (D03-21 Serisi için)

12.5
1/2"



KOD NO	FİYAT/TL
D03-21R	1

D06-21

1/2" Tork Açığı Mastarı

12.5
1/2"



Tork anahtarları ile açılı sıkma yapmak için kullanılır, plastik gövde

KOD NO	mm	FİYAT/TL
D06-21	52	1

D20-P Serisi

Tork Arttırıcı Takımları



Yüksek tork ihtiyaçlarında ± 6% hassasiyette 3 katına kadar tork çıkışı, her bir takımında tork arttırıcısı sabitlemek için Z ve düz tip kol uzatma

P2131 max giriş: 500 Nm max çıkış: 1.500 Nm, P3141 max giriş: 1000 Nm max çıkış: 3.000 Nm

KOD NO	"	FİYAT/TL
D20-P2131	1/2 - 3/4	1
D20-P3141	3/4 - 1	1

5

CETA FORM[®]

Tornavidalar ve Bits Uçlar



■ **F10 Serisi/ C****C-PLUS Düz Uçlu Tornavidalar (Kabin Tipi)**

DIN TS ISO 2380-1



Paralel uçlu, klemenslere uygun, Krom Vanadyum Molibden çeliği, mat krom kaplı yüzey, C-PLUS ergonomik sap

KOD NO	Ømm	mm	mm	FİYAT / TL
F10-025-075	2.5	75	12	
F10-030-075	3.0	75	12	
F10-030-100	3.0	100	12	
F10-035-100	3.5	100	12	
F10-040-075	4.0	75	12	
F10-040-100	4.0	100	12	
F10-040-125	4.0	125	12	
F10-040-150	4.0	150	12	
F10-055-100	5.5	100	12	
F10-055-125	5.5	125	12	
F10-055-150	5.5	150	12	
F10-055-200	5.5	200	12	

■ **F10 Serisi / W****C-PLUS Düz Uçlu Tornavidalar (Atölye Tipi)**

DIN TS ISO 2380-1



Dövme tip ezgili uç, Krom Vanadyum Molibden çeliği, mat krom kaplı yüzey, C-PLUS ergonomik sap

F12-065-150 kabin tipi dizayn

KOD NO	Ømm	mm	mm	FİYAT / TL
F10-065-100	6.5	100	12	
F10-065-125	6.5	125	12	
F10-065-150	6.5	150	12	
F12-065-150*	6.5	150	12	
F10-065-200	6.5	200	12	
F10-080-150	8.0	150	12	
F10-080-175	8.0	175	12	
F10-100-200	10.0	200	12	
F10-120-250	12.0	250	12	

■ **F10-300 Serisi****C-PLUS Düz Uçlu Uzun Tornavidalar**

DIN TS ISO 2380-1



Derin yerler için extra uzun süngü, Krom Vanadyum Molibden çeliği, mat krom kaplı yüzey, C-PLUS ergonomik sap

KOD NO	Ømm	mm	mm	FİYAT / TL
F10-040-300	4.0	300	12	
F10-055-300	5.5	300	12	
F10-065-300	6.5	300	12	

■ **F11 Serisi****C-PLUS Düz Uçlu Tornavidalar (Somunlu)**

DIN TS ISO 2380-1



Yüksek güç aktarımı için anahtar somunlu dizayn, Krom Vanadyum Molibden çeliği, mat krom kaplı yüzey, C-PLUS ergonomik sap

KOD NO	Ømm	mm	mm	FİYAT / TL
F11-055-100	5.5	100	10	12
F11-065-125	6.5	125	10	12
F11-080-150	8.0	150	13	12
F11-100-175	10.0	175	13	12

■ **F13 Serisi****C-PLUS Topaç Düz Uçlu Tornavidalar**

DIN TS ISO 2380-1

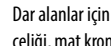

Dar alanlar için kısa süngü, Krom-Vanadyum-Molibden çeliği, mat krom kaplı yüzey, C-PLUS ergonomik sap

KOD NO	Ømm	mm	mm	FİYAT / TL
F13-040-025	4.0	25	12	
F13-055-025	5.5	25	12	
F13-065-025	6.5	25	12	

■ **F14 Serisi****C-PLUS Yıldız Uçlu Tornavidalar**

DIN ISO 8764-1, TS 59-5



Krom Vanadyum Molibden çeliği, mat krom kaplı yüzey, C-PLUS ergonomik sap

KOD NO	+	mm	mm	FİYAT / TL
F14-000-060	PH0	60	12	
F14-000-080	PH0	80	12	
F14-001-080	PH1	80	12	
F14-001-100	PH1	100	12	
F14-001-125	PH1	125	12	
F14-001-200	PH1	200	12	
F14-002-100	PH2	100	12	
F14-002-125	PH2	125	12	
F14-002-150	PH2	150	12	
F14-002-200	PH2	200	12	
F14-003-150	PH3	150	12	
F14-004-200	PH4	200	12	

■ **F14-300 Serisi****C-PLUS Yıldız Uçlu Uzun Tornavidalar**

DIN ISO 8764-1, TS 59-5



Derin yerler için extra uzun süngü, Krom Vanadyum Molibden çeliği, mat krom kaplı yüzey, C-PLUS ergonomik sap

KOD NO	+	mm	mm	FİYAT / TL
F14-001-300	PH1	300	12	
F14-002-300	PH2	300	12	

■ **F15 Serisi****C-PLUS Yıldız Uçlu Tornavidalar (Somunlu)**

DIN ISO 8764-1, TS 59-5



Yüksek güç aktarımı için anahtar somunlu dizayn, Krom Vanadyum Molibden çeliği, mat krom kaplı yüzey, C-PLUS ergonomik sap

KOD NO	+	mm	mm	FİYAT / TL
F15-001-080	PH1	80	8	12
F15-002-100	PH2	100	10	12
F15-003-150	PH3	150	13	12

■ **F16 Serisi****C-PLUS Topaç Yıldız Uçlu Tornavidalar**

DIN ISO 8764-1, TS 59-5



Dar alanlar için kısa süngü, Krom-Vanadyum-Molibden çeliği, mat krom kaplı yüzey, C-PLUS ergonomik sap

KOD NO	+	mm	mm	FİYAT / TL
F16-001-025	PH1	25	12	
F16-002-025	PH2	25	12	

■ **F17 Serisi****C-PLUS Pozidriv Uçlu Tornavidalar**

DIN ISO 8764-1, TS 59-5



Krom Vanadyum Molibden çeliği, mat krom kaplı yüzey, C-PLUS ergonomik sap

KOD NO	+	mm	mm	FİYAT / TL
F17-000-060	PZ0	60	12	
F17-001-080	PZ1	80	12	
F17-002-100	PZ2	100	12	
F17-002-125	PZ2	125	12	
F17-003-150	PZ3	150	12	
F17-004-200	PZ4	200	12	

F17 Serisi / TP

C-PLUS Topaç Pozitiv Uçlu Tornavidalar

DIN ISO 8764-1, TS 59-5



Dar alanlar için kısa süngü, Krom Vanadyum Molibden çeliği, mat krom kaplı yüzey, C-PLUS ergonomik sap

KOD NO	+	mm	FİYAT / TL
F17-001-025	PZ1	25	12
F17-002-025	PZ2	25	12

F18 Serisi

C-PLUS TORX Uçlu Tornavidalar



Krom Vanadyum Molibden çeliği, mat krom kaplı yüzey, C-PLUS ergonomik sap

KOD NO	T	mm	FİYAT / TL
F18-005-060	T5	60	12
F18-006-060	T6	60	12
F18-007-060	T7	60	12
F18-008-060	T8	60	12
F18-009-060	T9	60	12
F18-010-080	T10	80	12
F18-015-080	T15	80	12
F18-020-100	T20	100	12
F18-025-100	T25	100	12
F18-027-115	T27	115	12
F18-030-115	T30	115	12
F18-040-130	T40	130	12
F18-045-130	T45	130	12

F18-300 Serisi

C-PLUS TORX Uçlu Uzun Tornavidalar

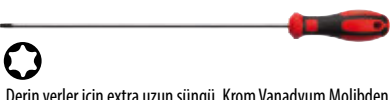

Derin yerler için extra uzun süngü, Krom Vanadyum Molibden çeliği, mat krom kaplı yüzey, C-PLUS ergonomik sap

KOD NO	T	mm	FİYAT / TL
F18-015-300	T15	300	12
F18-020-300	T20	300	12
F18-025-300	T25	300	12
F18-030-300	T30	300	12

F19 Serisi

C-PLUS Delikli TORX Uçlu Tornavidalar



Pimli dişi TORX vidalar için, Krom Vanadyum Molibden çeliği, mat krom kaplı yüzey, C-PLUS ergonomik sap

KOD NO	T	mm	FİYAT / TL
F19-010-080	T10	80	12
F19-015-080	T15	80	12
F19-020-100	T20	100	12
F19-025-100	T25	100	12
F19-027-115	T27	115	12
F19-030-115	T30	115	12
F19-040-130	T40	130	12

F20 Serisi

C-PLUS Lokma Uçlu Tornavidalar

DIN 3125, ISO 2236, TS 3793



25 mm lokma derinliği, Krom Vanadyum Molibden çeliği, mat krom kaplı yüzey, C-PLUS ergonomik sap

KOD NO	mm	FİYAT / TL	
F20-040-125	4	125	12
F20-050-125	5	125	12
F20-055-125	5.5	125	12
F20-060-125	6	125	12
F20-070-125	7	125	12
F20-080-125	8	125	12
F20-090-125	9	125	12
F20-100-125	10	125	12
F20-110-125	11	125	12
F20-120-125	12	125	12
F20-130-125	13	125	12
F20-140-125	14	125	12

F20A Serisi

C-PLUS Lokma Uçlu Tornavidalar - Inch



25 mm lokma derinliği, Krom Vanadyum Molibden çeliği, mat krom kaplı yüzey, C-PLUS ergonomik sap

KOD NO	"	FİYAT / TL	
F20A-0104	1/4	125	12
F20A-0516	5/16	125	12
F20A-0308	3/8	125	12
F20A-0102	1/2	125	12

F20D Serisi

C-PLUS Lokma Uçlu Tornavidalar (Boru Tipi Süngü)



Özellikle uzun yivli metrik civatalarda kullanım için, Krom Vanadyum Molibden çeliği, mat krom kaplı yüzey, C-PLUS ergonomik sap

KOD NO	mm	FİYAT / TL	
F20D-070-150	7	150	12
F20D-080-150	8	150	12

F21 Serisi

C-PLUS Lokma Uçlu Tornavidalar (Bükülebilir Süngü)



Güçlü sarmal yaylı bükülebilir süngü, dar alanlarda çalışmaya uygun tasarım, C-PLUS ergonomik sap

KOD NO	mm	FİYAT / TL	
F21-060-150	6	150	12
F21-070-150	7	150	12
F21-080-150	8	150	12
F21-100-150	10	150	12

F22 Serisi

C-PLUS Allen Uçlu Tornavidalar



Krom Vanadyum Molibden çeliği, nikel kaplı yüzey, C-PLUS ergonomik sap

KOD NO	mm	FİYAT / TL	
F22-025-100	2.5	100	12
F22-040-100	4	100	12
F22-050-100	5	100	12
F22-060-125	6	125	12
F22-080-150	8	150	12
F22-100-150	10	150	12

F23 Serisi

C-PLUS Topbaşı Allen Uçlu Tornavidalar



25°'ye kadar çalışma açısı, Krom Vanadyum Molibden çeliği, mat krom kaplı yüzey, C-PLUS ergonomik sap

KOD NO	mm	FİYAT / TL	
F23-025-100	2.5	100	12
F23-030-100	3	100	12
F23-040-100	4	100	12
F23-050-100	5	100	12
F23-060-125	6	125	12
F23-080-150	8	150	12
F23-100-150	10	150	12

F24 Serisi

C-PLUS Kare Uçlu Tornavidalar



Robertson (Kare) yuvalı vidalar için, Krom Vanadyum Molibden çeliği, mat krom kaplı yüzey, C-PLUS ergonomik sap

KOD NO	No.	FİYAT / TL	
F24-001-100	No.1	100	12
F24-002-125	No.2	125	12
F24-003-150	No.3	150	12

F25 Serisi C-PLUS TRI-WING Uçlu Tornavidalar



Özellikle havacılık sektöründe kullanılan 3 kanatlı vidalar için, Krom-Vanadyum-Molibden çeligi, mat krom kaplı yüzey, C-PLUS ergonomik sap

KOD NO				FİYAT/TL
F25-002-080	TW2	80	12	
F25-003-080	TW3	80	12	
F25-004-100	TW4	100	12	
F25-005-100	TW5	100	12	

F99-501 5 Parça C-PLUS Tornavida Takımı - Düz/Yıldız



x3

x2



KOD NO		FİYAT/TL
F99-501	1	

F10 2.5x75, 4.0x100, 5.5x125 mm
 F14 PH1x80, PH2x100 mm

F20-B05 5 Parça C-PLUS Lokma Uçlu Tornavida Takımı



x5



KOD NO		FİYAT/TL
F20-B05	1	

F20 6x125, 7x125, 8x125, 10x125, 13x125 mm

F99-403 4 Parça C-PLUS Tornavida Takımı - Yıldız

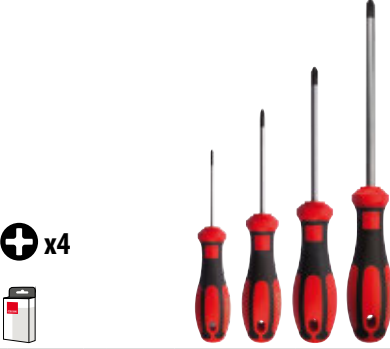

x4



KOD NO		FİYAT/TL
F99-403	1	

F14 PH0x60, PH1x80, PH2x100, PH3x150

F99-501P 5 Parça C-PLUS Tornavida Takımı - Düz/Pozidriv



x3

x2



KOD NO		FİYAT/TL
F99-501P	1	

F10 2.5x75, 4.0x100, 5.5x125 mm
 F17 PZ1x80, PZ2x100 mm

F99-601 6 Parça C-PLUS Tornavida Takımı - Düz/Yıldız

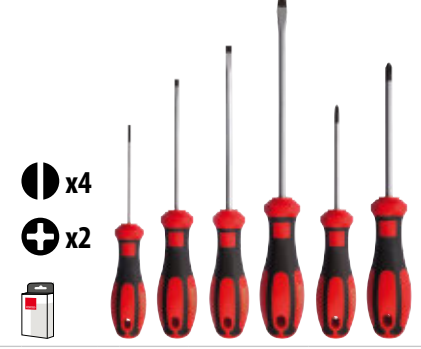

x4

x2



KOD NO		FİYAT/TL
F99-601	1	

F10 3.0x75, 4.0x100, 5.5x125, 6.5x150 mm
 F14 PH1x80, PH2x100 mm

F99-403P 4 Parça C-PLUS Tornavida Takımı - Pozidriv

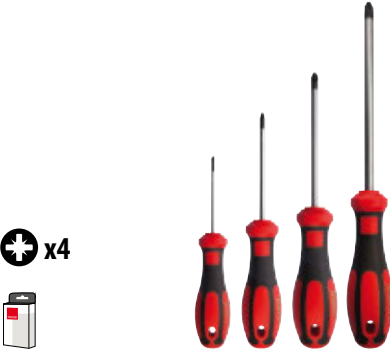

x4



KOD NO		FİYAT/TL
F99-403P	1	

F17 PZ0x60, PZ1x80, PZ2x100, PZ3x150

F99-502 5 Parça C-PLUS Tornavida Takımı - Düz



x5



KOD NO		FİYAT/TL
F99-502	1	

F10 3.0x75, 4.0x100, 5.5x125, 6.5x150, 8.0x150 mm

F99-602 6 Parça C-PLUS Tornavida Takımı - Düz/Pozidriv

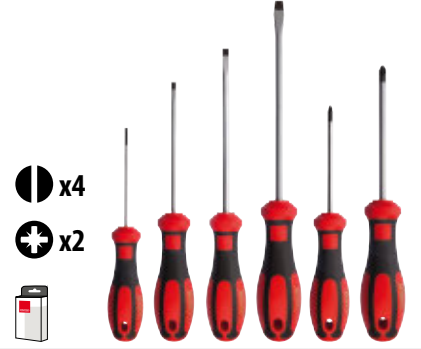

x4

x2



KOD NO		FİYAT/TL
F99-602	1	

F10 3.0x75, 4.0x100, 5.5x125, 6.5x150 mm
 F17 PZ1x80, PZ2x100 mm

F99-605
6 Parça C-PLUS Tornavida Takımı - TORX



KOD NO FİYAT/TL

F99-605 1

x6
 F18 T10x80, T15x80, T20x100, T25x100, T30x115, T40x130 mm

F99-702
7 Parça C-PLUS Tornavida Takımı - Düz/Pozidriv



KOD NO FİYAT/TL

F99-702 1

x4
 x3
 F10 3.0x75, 4.0x100, 5.5x125, 6.5x150 mm
 F17 PZ0x60, PZ1x80, PZ2x100 mm

F99-606
6 Parça C-PLUS Tornavida Takımı - Delikli TORX



KOD NO FİYAT/TL

F99-606 1

x6
 F19 T10x80, T15x80, T20x100, T25x100, T30x115, T40x130 mm

F99-601V
7 Parça C-PLUS Tornavida Takımı - Düz/Yıldız + Kontrol Kalemi



KOD NO FİYAT/TL

F99-601V 1

x5
 x2
 F10 3.0x75, 4.0x100, 5.5x125, 6.5x150 mm
 F14 PH1x80, PH2x100 mm
 6106 Büyük Kontrol Kalemi

F99-701
7 Parça C-PLUS Tornavida Takımı - Düz/Yıldız

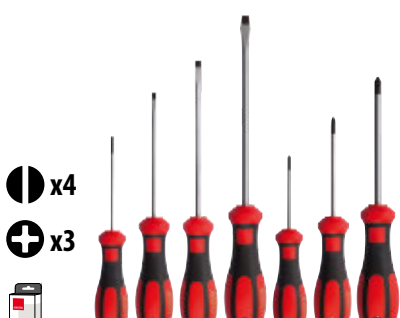

KOD NO FİYAT/TL

F99-701 1

x4
 x3
 F10 3.0x75, 4.0x100, 5.5x125, 6.5x150 mm
 F14 PH0x60, PH1x80, PH2x100 mm

F99-602V
7 Parça C-PLUS Tornavida Takımı - Düz/Pozidriv + Kontrol Kalemi



KOD NO FİYAT/TL

F99-602V 1

x5
 x2
 F10 3.0x75, 4.0x100, 5.5x125, 6.5x150 mm
 F17 PZ1x80, PZ2x100 mm
 6106 Büyük Kontrol Kalemi

SF99 Serisi
C-PLUS Tornavida Takımı Teşhir Setleri



KOD NO FİYAT/TL

SF99-601 1

12x F99-601

SF99-602 1

12x F99-602

SF99-701 1

12x F99-701

SF99-702 1

12x F99-702

SF99-601V 1

12x F99-601V

SF99-602V 1

12x F99-602V

F99-901
9 Parça C-PLUS Tornavida Takımı (Deri çantalı) - Düz/Yıldız/Pozidriv + Kontrol Kalemi



x5

x2

x2

KOD NO FİYAT/TL

F99-901 1

x5
 x2
 x2
 F10 3.0x75, 4.0x100, 5.5x125, 6.5x150 mm
 F14 PH1x80, PH2x100 mm
 F17 PZ1x80, PZ2x100 mm
 6106 Büyük Kontrol Kalemi

TOREX Tornavidalar

Ceta Form'un klasik haline gelmiş ve Türk kullanıcısı tarafından özellikle talep edilen tornavida serisi sap ergonomisinde yapılan revizyon ile tekrar karşınızda

Hassas işlenmiş vidaya tam oturan dökülmeyen siyah kaplamalı uçlar

Sertleştirilmiş Krom Vanadyum Molibden çeliği

Konforlu kavrama sağlayan, yağ, asit ve benzine dayanıklı plastik sap



4100M Serisi TOREX Düz Uçlu Tornavidalar

DIN TS ISO 2380-1



Krom Vanadyum Molibden çeliği, mat krom kaplı yüzey, TOREX ergonomik sap

KOD NO	Ømm	mm	FİYAT/TL
4100/31M	3.0	75	12
4100/32M	3.0	100	12
4100/41M	4.0	75	12
4100/42M	4.0	100	12
4100/43M	4.0	125	12
4100/44M	4.0	150	12
4100/52M	5.5	100	12
4100/53M	5.5	125	12
4100/54M	5.5	150	12
4100/62M	6.5	100	12
4100/63M	6.5	125	12
4100/64M	6.5	150	12
4100/74M	8.0	150	12
4100/75M	8.0	175	12
4100/86M	10.0	200	12
4100/107M	12.0	250	12

4200M Serisi TOREX Yıldız Uçlu Tornavidalar

DIN ISO 8764-1, TS 59-5



Krom Vanadyum Molibden çeliği, mat krom kaplı yüzey, TOREX ergonomik sap

KOD NO	+	mm	FİYAT/TL
4200/30M	PH0	60	12
4200/31M	PH0	80	12
4200/51M	PH1	80	12
4200/52M	PH1	100	12
4200/53M	PH1	125	12
4200/56M	PH1	200	12
4200/62M	PH2	100	12
4200/63M	PH2	125	12
4200/64M	PH2	150	12
4200/66M	PH2	200	12
4200/84M	PH3	150	12
4200/106M	PH4	200	12

4300M Serisi TOREX Pozitiv Uçlu Tornavidalar

DIN ISO 8764-1 TS 59-5



Krom Vanadyum Molibden çeliği, mat krom kaplı yüzey, TOREX ergonomik sap

KOD NO	+	mm	FİYAT/TL
4300/30M	PZ0	60	12
4300/51M	PZ1	80	12
4300/62M	PZ2	100	12
4300/84M	PZ3	150	12

4100M Serisi / TP TOREX Topaç Düz Uçlu Tornavidalar

DIN TS ISO 2380-1



Dar alanlar için kısa süngü, Krom Vanadyum Molibden çeliği, mat krom kaplı yüzey, TOREX ergonomik sap

KOD NO	Ømm	mm	FİYAT/TL
4100/TP40M	4.0	25	12
4100/TP55M	5.5	25	12
4100/TP65M	6.5	25	12

4200M Serisi / TP TOREX Topaç Yıldız Uçlu Tornavidalar

DIN ISO 8764-1, TS 59-5



Dar alanlar için kısa süngü, Krom Vanadyum Molibden çeliği, mat krom kaplı yüzey, TOREX ergonomik sap

KOD NO	+	mm	FİYAT/TL
4200/TP1M	PH1	25	12
4200/TP2M	PH2	25	12



Plastik Askı



Tornavidaları plastik askılı olarak sipariş etmek için standart ürün kodlarının sonuna "X" ekleyiniz. Plastik askı farkı brüt TL' dir.

4400M Serisi
TOREX TORX Uçlu Tornavidalar



Krom Vanadyum Molibden çeliği, mat krom kaplı yüzey, TOREX ergonomik sap

KOD NO	mm	mm	FİYAT / TL
4400/T10M	T10	80	12
4400/T15M	T15	80	12
4400/T20M	T20	100	12
4400/T25M	T25	100	12
4400/T27M	T27	115	12
4400/T30M	T30	115	12
4400/T40M	T40	130	12

4000M/4ST4
4 Parça TOREX Tornavida Takımı - Yıldız



+



KOD NO	FİYAT / TL
4000M/4ST4	1

4200M PH0x60, PH1x80, PH2x100, PH3x150

1300M/5ST1
5 Parça TOREX Lokma Uçlu Tornavida Takımı

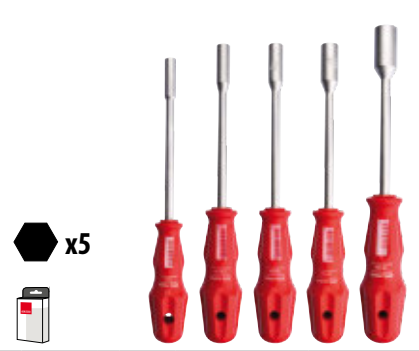

+



KOD NO	FİYAT / TL
1300M/5ST1	1

1300M 6x125, 7x125, 8x125, 10x125, 13x125 mm

1300M Serisi
TOREX Lokma Uçlu Tornavidalar
DIN ISO 3125, ISO 2236, TS 3793



25 mm lokma derinliği, Krom Vanadyum Molibden çeliği, mat krom kaplı yüzey, TOREX ergonomik sap

KOD NO	mm	mm	FİYAT / TL
1304M	4	125	12
1305M	5	125	12
1355M	5,5	125	12
1306M	6	125	12
1307M	7	125	12
1308M	8	125	12
1309M	9	125	12
1310M	10	125	12
1311M	11	125	12
1312M	12	125	12
1313M	13	125	12
1314M	14	125	12

4000M/5ST1
5 Parça TOREX Tornavida Takımı - Düz/Yıldız



+

+



KOD NO	FİYAT / TL
4000M/5ST1	1

4100M 3.0x75, 4.0x100, 5.5x125 mm
4200M PH1x80, PH2x100 mm

4000M/6ST1
6 Parça TOREX Tornavida Takımı - Düz/Yıldız



+

+



KOD NO	FİYAT / TL
4000M/6ST1	1

4100M 3.0x75, 4.0x100, 5.5x125, 6.5x150 mm
4200M PH1x80, PH2x100 mm

4000M/5ST3
5 Parça TOREX Tornavida Takımı - Düz

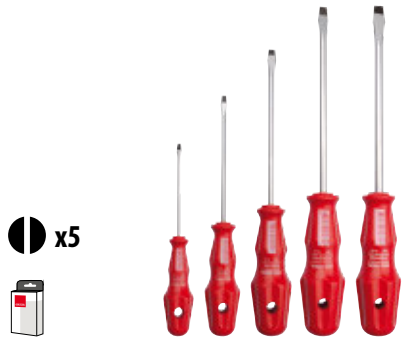

+



KOD NO	FİYAT / TL
4000M/5ST3	1

4100M 3.0x75, 4.0x100, 5.5x125, 6.5x150, 8.0x150 mm

4000M/6ST2
6 Parça TOREX Tornavida Takımı - Düz/Pozidriv



+

+



KOD NO	FİYAT / TL
4000M/6ST2	1

4100M 3.0x75, 4.0x100, 5.5x125, 6.5x150 mm
4300M PZ1x80, PZ2x100 mm





Bölüm /15 Sayfa 202

4400M/6ST1 6 Parça TOREX Tornavida Takımı - TORX

 x6



KOD NO		FİYAT / TL
4400M/6ST1	1	

 4400M	T10x80, T15x80, T20x100, T25x100, T30x115, T40x130 mm
---	---



4000M/7ST1 7 Parça TOREX Tornavida Takımı - Düz/Yıldız

 x4

 x3



KOD NO		FİYAT / TL
4000M/7ST1	1	

 4100M	3.0x75, 4.0x100, 5.5x125, 6.5x150 mm
 4200M	PH0x60, PH1x80, PH2x100 mm



4000M/7ST2 7 Parça TOREX Tornavida Takımı - Düz/Pozidriv

 x4

 x3



KOD NO		FİYAT / TL
4000M/7ST2	1	

 4100M	3.0x75, 4.0x100, 5.5x125, 6.5x150 mm
 4300M	PZ0x60, PZ1x80, PZ2x100 mm

S4000M/ST Serisi TOREX Tornavida Takımı Teşhir Setleri



KOD NO		FİYAT / TL
S4000M/6ST1	1	

12x 4000M/6ST1

S4000M/6ST2

12x 4000M/6ST2

S4000M/7ST1

12x 4000M/7ST1

S4000M/7ST2

12x 4000M/7ST2

4000M/9ST1 9 Parça TOREX Tornavida Takımı (Deri çantalı) - Düz/Yıldız/Pozidriv + Kontrol Kalemi

 x5

 x2

 x2



KOD NO		FİYAT / TL
4000M/9ST1	1	

 4100M	3.0x75, 4.0x100, 5.5x125, 6.5x150 mm
 4200M	PH1x80, PH2x100 mm
 4300M	PZ1x80, PZ2x100 mm
 6106	Büyük Kontrol Kalemi



Bölüm /1 Sayfa 32



Bölüm /15 Sayfa 202



Ceta Form Multi-Sistem

Değişken Uçlu Tornavida Programı



- Teleskopik süngü tasarımı sayesinde çeşitli süngü boylarında kullanım avantajı sağlar
- Lokma adaptörü ve bits tutucular mevcuttur
- Bütün değişken uçlu tornavida süngüleri Krom Vanadyum Molibden çeliğinden üretilmiştir
- 8002QH teleskopik tutucu sap tornavida süngülerini güvenli ve hızlı bir şekilde tutar



8002QH
C-PLUS Teleskopik Tutucu Sap
(Multi-Sistem Teleskopik Süngüler için)

Multi-Sistem 1/4" Q Serisi teleskopik süngü ve adaptörler için, hızlı süngü değişimi, güvenli tutuş, C-PLUS ergonomik sap **6 mm eski model Multi-Sistem Süngü ve adaptörleri için uygun değildir.**

KOD NO	Ø"	mm	TL	FİYAT / TL
8002QH	1/4	130	6	

8102Q
Multi-Sistem Lokma Adaptörü (Teleskopik)

1/4" Altıköşe süngü, 1/4" lokmalar ile kullanıma uygun, lokma sabitleme bilyalı mekanizma, teleskopik yivli gövde, Krom Vanadyum çeliği, mat krom kaplı yüzey **8002 kodlu ürün ile kullanıma uygun değildir.**

KOD NO	"	mm	TL	FİYAT / TL
8102Q	1/4	175	6	

8312Q
Multi-Sistem Yıldız Kombine Süngü (Teleskopik)
DIN ISO 8764-1

1/4" Altıköşe, teleskopik yivli gövde, Krom Vanadyum Molibden çeliği, mat krom kaplı yüzey **8002 kodlu ürün ile kullanıma uygun değildir.**

KOD NO	+	mm	TL	FİYAT / TL
8312Q	PH1 / PH2	175	6	

8101Q
Multi-Sistem Bits Tutucu Adaptör (Teleskopik)

1/4" Altıköşe süngü, 1/4" bitsler ile kullanıma uygun, mıknatıslı paslanmaz çelik tutuculu, teleskopik yivli gövde, Krom Vanadyum çeliği, mat krom kaplı yüzey **8002 kodlu ürün ile kullanıma uygun değildir.**

KOD NO	Ø"	mm	TL	FİYAT / TL
8101Q	1/4	175	6	

8246Q
Multi-Sistem Düz Kombine Süngü (Teleskopik)
DIN ISO 2380-1

1/4" Altıköşe, teleskopik yivli gövde, Krom Vanadyum Molibden çeliği, mat krom kaplı yüzey **8002 kodlu ürün ile kullanıma uygun değildir.**

KOD NO	Ømm	mm	TL	FİYAT / TL
8246Q	4.0 / 6.0	175	6	

8412Q
Multi-Sistem Pozidriv Kombine Süngü (Teleskopik)
DIN ISO 8764-1

1/4" Altıköşe, teleskopik yivli gövde, Krom Vanadyum Molibden çeliği, mat krom kaplı yüzey **8002 kodlu ürün ile kullanıma uygun değildir.**

KOD NO	+	mm	TL	FİYAT / TL
8412Q	PZ1 / PZ2	175	6	

8500Q Serisi Multi-Sistem TORX Kombine Süngüler (Teleskopik)



1/4" Alt köşe, teleskopik yivli gövde, Krom Vanadyum Molibden çeliği, mat krom kaplı yüzey
8002 kodlu ürün ile kullanıma uygun değildir.

KOD NO				FİYAT/TL
8515Q	T15 / T20	175	6	
8525Q	T25 / T30	175	6	

8000/PH3 3 Parça Multi-Sistem Allen Takım



KOD NO		FİYAT/TL
8000/PH3	1	

- 8800 3.0/4.0, 5.0/6.0 mm
- 8002 6x130 mm

Z Serisi Düz Uçlu Z Tornavidalar TS 59-2/1-2



Dar çalışma alanlarında kullanım için, Krom Vanadyum çeliği, nikel kaplı yüzey, opak sap

KOD NO				FİYAT/TL
Z/40	4.0	100	12	
Z/55	5.5	125	12	

8000Q/M15 15 Parça Multi-Sistem Takım



KOD NO		FİYAT/TL
8000Q/M15	1	

- 8246Q 4.0/6.0 mm
- 8312Q PH1/PH2
- 8412Q PZ1/PZ2
- 8500Q T15/T20, T25/T30
- 8102Q 1/4"x175 mm
- C02-H 5.5, 6, 7, 8, 10, 11, 12, 13 mm
- 8002QH 1/4"x130 mm

3100/TF2 Değişken Uçlu Tornavida DIN ISO 2380-1/2, DIN ISO 8764-1/2



Çift uçlu süngü, Krom Vanadyum çeliği, parlak nikel kaplı yüzey, TOREX ergonomik sap

KOD NO					FİYAT/TL
3100/TF2	PH2 / 6.0	175	12		

Z/12 Yıldız Uçlu Z Tornavida TS 59-2/1-2



Dar çalışma alanlarında kullanım için, Krom Vanadyum çeliği, nikel kaplı yüzey, opak sap

KOD NO				FİYAT/TL
Z/12	PH1 x PH2	100	1	



1) Tornavida süngüsünü serbest bırakmak için mekanizmayı aşağı çekiniz



2) Mekanizma çekili halde iken istenilen süngü boyunu ayarlayınız 80-150 mm



3) Ayarlanan süngü mesafesini kilitlemek için mekanizmayı serbest bırakınız

FX-MD Mıknatıslama Aleti



Tornavida, bits uç, allen anahtar vb. aletleri mıknatıslama ve mıknatısını alma amacıyla kullanılır

KOD NO	GxYxD/mm		FİYAT/TL
FX-MD	51x49x29	25	

CETA FORM Bitsler ve Aksesuarlar

Ceta Form'un sektördeki profesyonellerin işlerini kolaylaştıracak şekilde tasarlanan farklı bitsleri ile hem iş gücünden hem de zamandan tasarruf edin.



Geniş Ölçü ve Uç Çeşitliliği



Farklı kullanım alanları için farklı özellikte bits uçlar

Darbeli Kullanım Bitsleri



Bu grup yüksek kuvvetli vidalama makinaları (örneğin; 18V darbeli vidalamalar) ile kullanım için üretilmiştir. Çok yüksek kuvvetlere dayanabilir.

DuraMax Bitsler



Normal bitslerden daha sert olacak şekilde ısı işlem görmüştür. Özellikle yumuşak malzemelere (örneğin; ahşap) yapılan vidalamalarda aşınmaya karşı daha dayanıklıdır.

Standart Bitsler



Genel amaçlı kullanım içindir. 2015 yılı içinde malzeme revizyonu yapılarak kullanım ömrü yüksek oranda arttırılmıştır.



Darbeli Kullanım için Bits Uçlar

Ceta Form darbeli vidalama makinalarının pazarda her geçen gün artan kullanımını değerlendirerek, darbeli kullanıma özel bits ve tutucu programını geliştirdi. Standart bits uçların yetersiz kaldığı bu özel kullanım alanında yeni serimiz rakipsiz performans sunar.



E6.3 ve C6.3 profillere optimize edilmiş torsion bölgesi sayesinde darbeli kullanımlarda son derece uzun kullanım ömrü sunar

Ürün Performans Grafiği (Darbeli kullanımlarda)

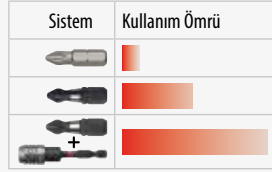

BT/01TM

Manyetik Bits Tutucu (Darbeli Kullanım)



KOD NO	Ø"	mm	mm	FİYAT / TL
BT/01TM	1/4	68	6	



CB/250TM Serisi

Yıldız Bits Uçlar (Darbeli Kullanım)



KOD NO	+	mm	mm	FİYAT / TL
CB/251TM	PH1	25	12	
CB/252TM	PH2	25	12	
CB/253TM	PH3	25	12	

CB/490TM Serisi

Yıldız Bits Uçlar (Darbeli Kullanım)



KOD NO	+	mm	mm	FİYAT / TL
CB/491TM	PH1	50	12	
CB/492TM	PH2	50	12	
CB/493TM	PH3	50	12	

CB/490TM Serisi - XL

Yıldız Bits Uçlar (Darbeli Kullanım) - PH2 Uzun Boylar



KOD NO	+	mm	mm	FİYAT / TL
CB/702TM	PH2	70	12	
CB/902TM	PH2	90	12	

CB/350TM Serisi

Pozidriv Bits Uçlar (Darbeli Kullanım)



KOD NO	+	mm	mm	FİYAT / TL
CB/351TM	PZ1	25	12	
CB/352TM	PZ2	25	12	
CB/353TM	PZ3	25	12	

CB/590TM Serisi

Pozidriv Bits Uçlar (Darbeli Kullanım)



KOD NO	+	mm	mm	FİYAT / TL
CB/591TM	PZ1	50	12	
CB/592TM	PZ2	50	12	
CB/593TM	PZ3	50	12	

CB/590TM Serisi - XL

Pozidriv Bits Uçlar (Darbeli Kullanım) - PZ2 Uzun Boylar



KOD NO	+	mm	mm	FİYAT / TL
CB/712TM	PZ2	70	12	
CB/912TM	PZ2	90	12	

1/4" 25 mm Bits Uçlar

■ CB/610 Serisi

Düz Bits Uçlar

DIN 5264-C, ISO 2380, TS 8748-1,
DIN 3126-C 6.3, ISO 1173



1/4" C 6.3 sürüclü, Krom Vanadyum Molibden çeliği

KOD NO	Ømm	mm	FİYAT/TL
CB/611	4.0	25	12•
CB/610	4.5	25	12•
CB/612	5.5	25	12•
CB/613	6.5	25	12•

■ CB/250 Serisi

Yıldız Bits Uçlar

DIN ISO 8764-1, TS 8748-2, DIN 3126-C 6.3, ISO 1173



1/4" C 6.3 sürüclü, Krom Vanadyum Molibden çeliği

KOD NO	+	mm	FİYAT/TL
CB/250	PH0	25	12•
CB/251	PH1	25	12•
CB/252	PH2	25	12•
CB/253	PH3	25	12•

■ CB/250D Serisi

Yıldız Bits Uç Teşhir Paketleri - 240 Adet



KOD NO	+	mm	FİYAT/TL
CB/251D			1
240x CB/251 (PH1)			
CB/252D			1
240x CB/252 (PH2)			

■ CB/250X Serisi

Yıldız Bits Uçlar (Teşhir Kartlı)



1/4" C 6.3 sürüclü, Krom Vanadyum Molibden çeliği
Belirtilen fiyat 3 adet içindir.

KOD NO	+	mm	FİYAT/TL
CB/251X	PH1	25	12 pk.
CB/252X	PH2	25	12 pk.
CB/253X	PH3	25	12 pk.

■ CB/250B Serisi

Yıldız Bits Uçlar (50'li Pakette)



1/4" C 6.3 sürüclü, Krom Vanadyum Molibden çeliği

KOD NO	+	mm	FİYAT/TL
CB/251B	PH1	25	50•
CB/252B	PH2	25	50•
CB/253B	PH3	25	50•

■ CB/250BD Serisi

Yıldız Bits Uç Teşhir Paketleri - 500 Adet



KOD NO	+	mm	FİYAT/TL
CB/251BD			1
500x CB/251B (PH1)			
CB/252BD			1
500x CB/252B (PH2)			
CB/253BD			1
500x CB/253B (PH3)			

■ CB/252DB

Şapkalı Yıldız Bits Uç (Alçıpan için)

DIN ISO 8764-1, TS 8748-2, DIN 3126-C 6.3, ISO 1173



1/4" C 6.3 sürüclü, Krom Vanadyum Molibden çeliği
Özellikle alçıpan vidalarında derinlik kontrolü sağlar

KOD NO	+	mm	FİYAT/TL
CB/252DB	PH2	25	6•

■ CB/250DM Serisi

DuraMAX

DuraMAX Yıldız Bits Uçlar

DIN ISO 8764-1, TS 8748-2, DIN 3126-C 6.3, ISO 1173



1/4" C 6.3 1/4" sürüclü, hızlı tork artışlarına karşı TORSION bölgesi, DuraMAX kalitesi, Krom Vanadyum Molibden çeliği, sarı lake kaplı yüzey

KOD NO	+	mm	FİYAT/TL
CB/251DM	PH1	25	12•
CB/252DM	PH2	25	12•
CB/253DM	PH3	25	12•

■ CB/262

Yıldız Bits Uç (Düşük Çap)

DIN ISO 8764-1, TS 8748-2, DIN 3126-C 6.3, ISO 1173



1/4" C 6.3 1/4" sürüclü, düşük çaplı, Krom Vanadyum Molibden çeliği

KOD NO	+	mm	FİYAT/TL
CB/262	PH2	25	12•

■ CB/262B

Yıldız Bits Uç (Düşük Çap-50'li Pakette)



1/4" C 6.3 1/4" sürüclü, düşük çaplı, Krom Vanadyum Molibden çeliği

KOD NO	+	mm	FİYAT/TL
CB/262B	PH2	25	50•

■ CB/262BD

CB/262 Yıldız Bits Uç Teşhir Paketi - 500 Adet



KOD NO	+	mm	FİYAT/TL
CB/262BD			1
500x CB/262B (PH2)			

CB/350 Serisi Pozidriv Bits Uçlar

DIN ISO 8764-1, TS 8748-2, DIN 3126-C 6.3, ISO 1173



1/4" C 6.3 sürücülü, Krom Vanadyum Molibden çeliği

KOD NO	+	mm	FİYAT / TL
CB/350	PZ0	25	12 •
CB/351	PZ1	25	12 •
CB/352	PZ2	25	12 •
CB/353	PZ3	25	12 •

CB/350B Serisi Pozidriv Bits Uçlar (50'li Pakette)

DIN ISO 8764-1, TS 8748-2, DIN 3126-C 6.3, ISO 1173



EKONOMİK
PAKET



1/4" C 6.3 sürücülü, Krom Vanadyum Molibden çeliği

KOD NO	+	mm	FİYAT / TL
CB/351B	PZ1	25	50 •
CB/352B	PZ2	25	50 •
CB/353B	PZ3	25	50 •

CB/800 Serisi TORX Bits Uçlar

DIN 3126-C 6.3, ISO 1173



1/4" C 6.3 sürücülü, Krom Vanadyum Molibden çeliği

KOD NO	+	mm	FİYAT / TL
CB/801	T5	25	12 •
CB/802	T6	25	12 •
CB/803	T7	25	12 •
CB/804	T8	25	12 •
CB/805	T9	25	12 •
CB/806	T10	25	12 •
CB/807	T15	25	12 •
CB/808	T20	25	12 •
CB/809	T25	25	12 •
CB/810	T27	25	12 •
CB/811	T30	25	12 •
CB/812	T40	25	12 •

CB/350D Serisi Pozidriv Bits Uç Teşhir Paketleri - 240 Adet

ÇOK AL
AZ ÖDE



KOD NO	FİYAT / TL
CB/351D 240x CB/351 (PZ1)	1
CB/352D 240x CB/352 (PZ2)	1

CB/350BD Serisi Pozidriv Bits Uç Teşhir Paketleri - 500 Adet

ÇOK AL
AZ ÖDE



KOD NO	FİYAT / TL
CB/351BD 500x CB/351B (PZ1)	1
CB/352BD 500x CB/352B (PZ2)	1
CB/353BD 500x CB/353B (PZ3)	1

CB/800B Serisi TORX Bits Uçlar (50'li Pakette)

EKONOMİK
PAKET



1/4" C 6.3 sürücülü, Krom Vanadyum Molibden çeliği

KOD NO	+	mm	FİYAT / TL
CB/806B	T10	25	50 •
CB/807B	T15	25	50 •
CB/808B	T20	25	50 •
CB/809B	T25	25	50 •
CB/811B	T30	25	50 •

CB/350X Serisi Pozidriv Bits Uçlar (Teşhir Kartlı)



1/4" C 6.3 sürücülü, Krom Vanadyum Molibden çeliği

Belirtilen fiyat 3 adet içindir.

KOD NO	+	mm	FİYAT / TL
CB/351X	PZ1	25	12 pk.
CB/352X	PZ2	25	12 pk.
CB/353X	PZ3	25	12 pk.

CB/350DM Serisi DuraMAX Pozidriv Bits Uçlar

DIN ISO 8764-1, TS 8748-2, DIN 3126-C 6.3, ISO 1173



1/4" C 6.3 1/4" sürücülü, hızlı tork artışlarına karşı TORSION bölgesi, DuraMAX kalitesi, Krom Vanadyum Molibden çeliği, sarı lake kaplı yüzey

KOD NO	+	mm	FİYAT / TL
CB/351DM	PZ1	25	12 •
CB/352DM	PZ2	25	12 •
CB/353DM	PZ3	25	12 •

CB/800BD Serisi TORX Bits Uç Teşhir Paketleri - 500 Adet

ÇOK AL
AZ ÖDE



KOD NO	FİYAT / TL
CB/806BD 500x CB/806B (T10)	1
CB/807BD 500x CB/807B (T15)	1
CB/808BD 500x CB/808B (T20)	1
CB/809BD 500x CB/809B (T25)	1
CB/811BD 500x CB/811B (T30)	1

CB/800T Serisi Delikli TORX Bits Uçlar

DIN 3126-C 6.3, ISO 1173



1/4" sürücülü, pimli dişi TORX vidalar için,
Krom Vanadyum Molibden çeliği

KOD NO	İkon	mm	mm	FİYAT / TL
CB/806T	T10	25	12 •	
CB/807T	T15	25	12 •	
CB/808T	T20	25	12 •	
CB/809T	T25	25	12 •	
CB/810T	T27	25	12 •	
CB/811T	T30	25	12 •	
CB/812T	T40	25	12 •	

CB/1800 Serisi Allen Bits Uçlar

TS ISO 2936, DIN 3126-C 6.3, ISO 1173



1/4" C 6.3 sürücülü, Krom Vanadyum Molibden çeliği

KOD NO	mm	mm	FİYAT / TL
CB/1815	1.5	25	12 •
CB/1820	2	25	12 •
CB/1825	2.5	25	12 •
CB/1830	3	25	12 •
CB/1835	3.5	25	12 •
CB/1840	4	25	12 •
CB/1850	5	25	12 •
CB/1860	6	25	12 •

CB/860 Serisi TORQ-SET Bits Uçlar

DIN 3126-C 6.3, ISO 1173



1/4" C 6.3 sürücülü, özellikle havacılık uygulamaları için, Krom Vanadyum Molibden çeliği

KOD NO	İkon	mm	FİYAT / TL
CB/862	No.2	25	12 •
CB/863	No.3	25	12 •
CB/864	No.4	25	12 •
CB/865	No.5	25	12 •
CB/866	No.6	25	12 •
CB/867	No.8	25	12 •
CB/868	No.10	25	12 •
CB/869	1/4"	25	12 •

CB/800IP Serisi TORX PLUS Bits Uçlar

DIN 3126-C 6.3, ISO 1173



1/4" C 6.3 sürücülü, Krom Vanadyum Molibden çeliği

KOD NO	İkon	mm	FİYAT / TL
CB/806IP	IP10	25	12 •
CB/807IP	IP15	25	12 •
CB/808IP	IP20	25	12 •
CB/809IP	IP25	25	12 •
CB/811IP	IP30	25	12 •
CB/812IP	IP40	25	12 •

CB/1800 Serisi - AF Allen Bits Uçlar - Inch

DIN 3126-C 6.3, ISO 1173



1/4" C 6.3 sürücülü, Krom Vanadyum Molibden çeliği

KOD NO	Inch	mm	FİYAT / TL
CB/180108	1/8	25	12 •
CB/180964	9/64	25	12 •
CB/180532	5/32	25	12 •
CB/180316	3/16	25	12 •
CB/180732	7/32	25	12 •
CB/180104	1/4	25	12 •

CB/870 Serisi TRI-WING Bits Uçlar

DIN 3126-C 6.3, ISO 1173



1/4" C 6.3 sürücülü, özellikle elektronik ve havacılık sektöründe kullanılan 3 kanatlı vidalar için, Krom Vanadyum Molibden çeliği

KOD NO	İkon	mm	FİYAT / TL
CB/871	TW1	25	12 •
CB/872	TW2	25	12 •
CB/873	TW3	25	12 •
CB/874	TW4	25	12 •
CB/875	TW5	25	12 •

CB/800IPR Serisi 5 Köşe Delikli TORX Bits Uçlar

DIN 3126-C 6.3, ISO 1173



1/4" C 6.3 sürücülü, Otomobillerde özellikle ECU, klima ve yakıt pompalarında bulunan TORX IPR vidalar için, Krom Vanadyum Molibden çeliği

KOD NO	İkon	mm	FİYAT / TL
CB/806IPR	IPR10	25	12 •
CB/807IPR	IPR15	25	12 •
CB/808IPR	IPR20	25	12 •
CB/809IPR	IPR25	25	12 •
CB/810IPR	IPR27	25	12 •
CB/811IPR	IPR30	25	12 •
CB/812IPR	IPR40	25	12 •

CB/840 Serisi Kare Bits Uçlar

DIN 3126-C 6.3, ISO 1173



1/4" C 6.3 sürücülü, Robertson (Kare) yuvalı vidalar için, Krom Vanadyum Molibden çeliği

KOD NO	İkon	mm	FİYAT / TL
CB/841	No.1	25	12 •
CB/842	No.2	25	12 •
CB/843	No.3	25	12 •

CB/850 Serisi XZN Bits Uçlar

DIN 3126-C 6.3, ISO 1173



1/4" C 6.3 sürücülü, özellikle otomotiv sektöründe kullanım için, Krom Vanadyum Molibden çeliği

KOD NO	mm	mm	FİYAT / TL
CB/854	M4	25	12 •
CB/855	M5	25	12 •
CB/856	M6	25	12 •
CB/858	M8	25	12 •

CB/880 Serisi Manyetik Lokma Uçlar

DIN 5264-C, ISO 2380, DIN 3126-C 6.3, ISO 1173



1/4" C 6.3 sürücülü, güçlü mıknatıslı tutucu gövde, Krom Vanadyum Molibden çeliği

KOD NO	mm	mm	FİYAT / TL
CB/8806	6	33	12 •
CB/8807	7	33	12 •
CB/8810	10	33	12 •

1/4" Makina Kullanım Bits Uçlar

CB/600 Serisi Düz Bits Uçlar

DIN 5264-C, ISO 2380, TS 8748-1
DIN 3126-E 6.3, ISO 1173



1/4" E 6.3 sürücülü, Krom Vanadyum Molibden çeliği

KOD NO	Ømm	mm	FİYAT / TL
CB/619	3.0	50	12 •
CB/620	4.0	50	12 •
CB/618	4.5	50	12 •
CB/621	5.5	50	12 •
CB/622	6.5	50	12 •

CB/490 Serisi Yıldız Bits Uçlar

DIN ISO 8764-1, TS 8748-2
DIN 3126-E 6.3, ISO 1173



1/4" E 6.3 sürücülü, Krom Vanadyum Molibden çeliği

KOD NO	+	mm	FİYAT / TL
CB/491	PH1	50	12 •
CB/492	PH2	50	12 •
CB/493	PH3	50	12 •

CB/490D Serisi 240 Parça Yıldız Bits Uç Teşhir Paketleri

ÇOK AL AZ ÖDE



KOD NO	+	FİYAT / TL
CB/491D	1	
240x CB/491 (PH1)		
CB/492D	1	
240x CB/492 (PH2)		

CB/490X Serisi Yıldız Bits Uçlar (Teşhir Kartlı)



1/4" E 6.3 sürücülü, Krom Vanadyum Molibden çeliği
Belirtilen fiyat 3 adet içindir.

KOD NO	+	mm	FİYAT / TL
CB/491X	PH1	50	12 pk.
CB/492X	PH2	50	12 pk.

CB/490B Serisi Yıldız Bits Uçlar (50'li Pakette)



EKONOMİK PAKET

1/4" E 6.3 sürücülü, Krom Vanadyum Molibden çeliği

KOD NO	+	mm	FİYAT / TL
CB/491B	PH1	50	50 •
CB/492B	PH2	50	50 •
CB/493B	PH3	50	50 •

CB/490BD Serisi Yıldız Bits Uç Teşhir Paketleri - 500 Adet

ÇOK AL AZ ÖDE



KOD NO	+	FİYAT / TL
CB/491BD	1	
500x CB/491B (PH1)		
CB/492BD	1	
500x CB/492B (PH2)		
CB/493BD	1	
500x CB/493B (PH3)		

CB/490 Serisi - XL Yıldız Bits Uçlar - Uzun Boylar

DIN ISO 8764-1, TS 8748-2
DIN 3126-E 6.3, ISO 1173

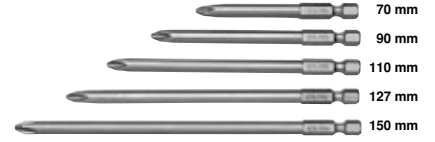

1/4" E 6.3 sürücülü, ekstra uzun boylar, Krom Vanadyum Molibden çeliği

KOD NO	+	mm	FİYAT / TL
CB/701	PH1	70	12 •
CB/702	PH2	70	12 •
CB/703	PH3	70	12 •
CB/901	PH1	90	12 •
CB/902	PH2	90	12 •
CB/903	PH3	90	12 •
CB/1101	PH1	110	12 •
CB/1102	PH2	110	12 •
CB/1103	PH3	110	12 •
CB/1271	PH1	127	12 •
CB/1272	PH2	127	12 •
CB/1273	PH3	127	12 •
CB/1521	PH1	150	12 •
CB/1522	PH2	150	12 •
CB/1523	PH3	150	12 •

CB/490DM Serisi DuraMAX Yıldız Bits Uçlar

DIN ISO 8764-1, TS 8748-2, DIN 3126-E 6.3, ISO 1173



yeni tasarım

1/4" E 6.3 1/4" sürücülü, hızlı tork artışlarına karşı TORSION bölgesi, DuraMAX kalitesi, Krom Vanadyum Molibden çeliği, sarı lake kaplı yüzey

KOD NO	+	mm	FİYAT / TL
CB/491DM	PH1	50	12 •
CB/492DM	PH2	50	12 •
CB/493DM	PH3	50	12 •



Plastik Kutu

Ceta Form'un birçok bits ucu yüksek kaliteli plastik teşhir kutularında sevk edilir.

CB/590 Serisi
Pozidriv Bits Uçlar

DIN ISO 8764-1, TS 8748-2, DIN 3126-E 6.3, ISO 1173



1/4" E 6.3 sürücülü, Krom Vanadyum Molibden çeliği

KOD NO	+	mm	FİYAT/TL
CB/591	PZ1	50	12 •
CB/592	PZ2	50	12 •
CB/593	PZ3	50	12 •

CB/590D Serisi
Pozidriv Bits Uç Teşhir Paketleri - 240 Adet



KOD NO	FİYAT/TL
CB/591D 240x CB/591 (PZ1)	1
CB/592D 240x CB/592 (PZ2)	1

CB/590X Serisi
Pozidriv Bits Uçlar (Teşhir Kartlı)



1/4" E 6.3 sürücülü, Krom Vanadyum Molibden çeliği
Belirtilen fiyat 3 adet içindir.

KOD NO	+	mm	FİYAT/TL
CB/591X	PZ1	50	12 pk.
CB/592X	PZ2	50	12 pk.

CB/590B Serisi
Pozidriv Bits Uçlar (50'li Pakette)



1/4" E 6.3 sürücülü, Krom Vanadyum Molibden çeliği

KOD NO	+	mm	FİYAT/TL
CB/591B	PZ1	50	50 •
CB/592B	PZ2	50	50 •
CB/593B	PZ3	50	50 •

CB/590BD Serisi
Pozidriv Bits Uç Teşhir Paketleri - 500 Adet



KOD NO	FİYAT/TL
CB/591BD 500x CB/591B (PZ1)	1
CB/592BD 500x CB/592B (PZ2)	1
CB/593BD 500x CB/593B (PZ3)	1

CB/590 Serisi - XL
Pozidriv Bits Uçlar - Uzun Boylar

DIN ISO 8764-1, TS 8748-2, DIN 3126-E 6.3, ISO 1173



1/4" E 6.3 sürücülü, ekstra uzun boylar, Krom Vanadyum Molibden çeliği

KOD NO	+	mm	FİYAT/TL
CB/711	PZ1	70	12 •
CB/712	PZ2	70	12 •
CB/713	PZ3	70	12 •
CB/911	PZ1	90	12 •
CB/912	PZ2	90	12 •
CB/913	PZ3	90	12 •

CB/590DM Serisi **DuraMAX**
DuraMAX Pozidriv Bits Uçlar

DIN ISO 8764-1, TS 8748-2, DIN 3126-E 6.3, ISO 1173



1/4" E 6.3 1/4" sürücülü, hızlı tork artışlarına karşı TORSION bölgesi, DuraMAX kalitesi, Krom Vanadyum Molibden çeliği, sarı lake kaplı yüzey

KOD NO	+	mm	FİYAT/TL
CB/591DM	PZ1	50	12 •
CB/592DM	PZ2	50	12 •
CB/593DM	PZ3	50	12 •

CB/820 Serisi
TORX Bits Uçlar

DIN 3126-E 6.3, ISO 1173



1/4" E 6.3 sürücülü, Krom Vanadyum Molibden çeliği

KOD NO	+	mm	FİYAT/TL
CB/822	T8	50	12 •
CB/823	T9	50	12 •
CB/824	T10	50	12 •
CB/825	T15	50	12 •
CB/826	T20	50	12 •
CB/827	T25	50	12 •
CB/828	T27	50	12 •
CB/829	T30	50	12 •
CB/830	T40	50	12 •

CB/820B Serisi
TORX Bits Uçlar (50'li Pakette)



1/4" E 6.3 sürücülü, Krom Vanadyum Molibden çeliği

KOD NO	+	mm	FİYAT/TL
CB/824B	T10	50	50 •
CB/825B	T15	50	50 •
CB/826B	T20	50	50 •
CB/827B	T25	50	50 •
CB/829B	T30	50	50 •

CB/820BD Serisi
TORX Bits Uç Teşhir Paketleri - 500 Adet



KOD NO	FİYAT/TL
CB/824BD 500x CB/824B (T10)	1
CB/825BD 500x CB/825B (T15)	1
CB/826BD 500x CB/826B (T20)	1
CB/827BD 500x CB/827B (T25)	1
CB/829BD 500x CB/829B (T30)	1

■ CB/8090 Serisi TORX Bits Uçlar - 90 mm

DIN 3126-E 6.3, ISO 1173



1/4" E 6.3 sürücülü, ekstra uzun boy, Krom Vanadyum Molibden çeliği

KOD NO	İkon	mm	FİYAT / TL
CB/8094	T10	90	12 •
CB/8095	T15	90	12 •
CB/8096	T20	90	12 •
CB/8097	T25	90	12 •
CB/8099	T30	90	12 •

■ CB/1900 Serisi Allen Bits Uçlar

TS ISO 2936, DIN 3126-E 6.3, ISO 1173



1/4" E 6.3 sürücülü, Krom Vanadyum Molibden çeliği

KOD NO	mm	mm	FİYAT / TL
CB/1915	1.5	50	12 •
CB/1920	2	50	12 •
CB/1925	2.5	50	12 •
CB/1930	3	50	12 •
CB/1940	4	50	12 •
CB/1950	5	50	12 •
CB/1960	6	50	12 •

1/4" Manyetik Lokma Uçlar

■ BT/42 Serisi

Manyetik Lokma Uçlar - 42/45 mm

DIN 3126-E 6.3, ISO 1173



1/4" E 6.3 sürücülü, güçlü mıknatıslı tutucu gövde, Krom Vanadyum Molibden çeliği

KOD NO	mm	mm	FİYAT / TL
BT/0542	5.5	42	12 •
BT/0642	6	42	12 •
BT/0742	7	42	12 •
BT/0842	8	42	12 •
BT/1045	10	45	12 •

Teşhir kartlı

BT/0842X	8	42	12
BT/1045X	10	45	12

■ CB/662TM

Çift Taraflı Yıldız Bits Uç (Torsion)

DIN 5264-C, DIN ISO 8764



1/4" sürücülü, Krom Vanadyum Molibden çeliği, Torsion özelliği ile yüksek momentlere dayanır

KOD NO	İkon	mm	FİYAT / TL
CB/662TM	PH2 / PH2	65	12 •

■ CB/660 Serisi

Çift Taraflı Bits Uçlar

DIN 5264-C, DIN ISO 8764



1/4" sürücülü, Krom Vanadyum Molibden çeliği

KOD NO	İkon	mm	FİYAT / TL
CB/661	4.5 / PH1	60	12 •
CB/664	PH2 / PH2	60	12 •
CB/667	PZ2 / PZ2	60	12 •

■ BT/65 Serisi

Manyetik Lokma Uçlar - 65 mm

DIN 3126-E 6.3, ISO 1173



1/4" E 6.3 sürücülü, güçlü mıknatıslı tutucu gövde, Krom Vanadyum Molibden çeliği

KOD NO	mm	mm	FİYAT / TL
BT/0865	8	65	6 •
BT/1065	10	65	6 •
BT/1165	11	65	6 •
BT/1265	12	65	6 •
BT/1365	13	65	6 •
BT/1465	14	65	6 •
BT/1765	17	65	6 •

Teşhir kartlı

BT/0865X	8	65	12
BT/1065X	10	65	12

Çift Taraflı Yıldız Bits Uç

CB/662TM



DIN 5264-C, DIN ISO 8764



■ BTA/42 Serisi

Manyetik Lokma Uçlar - AF

DIN 3126-E 6.3, ISO 1173



1/4" E 6.3 sürücülü, güçlü mıknatıslı tutucu gövde, Krom Vanadyum Molibden çeliği

KOD NO	inch	mm	FİYAT / TL
BTA/010442	1/4	42	6 •
BTA/051642	5/16	42	6 •
BTA/030845	3/8	45	6 •
BTA/010245	1/2	45	6 •

5/16" Darbeli Bits Uçlar

CB/516SL Serisi Düz Bits Uçlar (Darbeli Kullanıma Uygun)

DIN 5264-C, ISO 2380, DIN 3126-C8, ISO 1173



5/16" C8 sürücülü, Krom Vanadyum Molibden çeliği

KOD NO	Ømm	mm	FİYAT / TL
CB/516SL08	8	30	6•
CB/516SL10	10	30	6•
CB/516SL12	12	30	6•

CB/516PH Serisi Yıldız Bits Uçlar (Darbeli Kullanıma Uygun)

DIN ISO 8764-1, DIN 3126-C8, ISO 1173



5/16" C8 sürücülü, Krom Vanadyum Molibden çeliği

KOD NO	+	mm	FİYAT / TL
CB/516PH2	PH2	30	6•
CB/516PH3	PH3	30	6•
CB/516PH4	PH4	30	6•

CB/516TX Serisi TORX Bits Uçlar (Darbeli Kullanıma Uygun)

DIN 3126-C8, ISO 1173



5/16" C8 sürücülü, Krom Vanadyum Molibden çeliği

KOD NO	Ømm	mm	FİYAT / TL
CB/516TX30	T30	30	6•
CB/516TX40	T40	30	6•
CB/516TX45	T45	30	6•
CB/516TX50	T50	30	6•
CB/516TX55	T55	30	6•

CB/516HX Serisi Allen Bits Uçlar (Darbeli Kullanıma Uygun)

TS ISO 2936, DIN 3126-C8, ISO 1173



5/16" C8 sürücülü, Krom Vanadyum Molibden çeliği

KOD NO	Ømm	mm	FİYAT / TL
CB/516HX05	5	30	6•
CB/516HX06	6	30	6•
CB/516HX07	7	30	6•
CB/516HX08	8	30	6•
CB/516HX10	10	30	6•
CB/516HX12	12	30	6•
CB/516HX14	14	30	6•

CB/516XZ Serisi XZN Bits Uçlar (Darbeli Kullanıma Uygun)

DIN 3126-C8, ISO 1173



5/16" C8 sürücülü, Krom Vanadyum Molibden çeliği

KOD NO	Ømm	mm	FİYAT / TL
CB/516XZ06	M06	30	6•
CB/516XZ12	M12	30	6•
CB/516XZ14	M14	30	6•

F28-M061 6 Parça Darbeli Bits Tornavida Takımı



KOD NO	FİYAT / TL
F28-M061	1
F28/BT	1/2" Darbeli Tornavida
BT/8007	1/2" - 5/16" Adaptör
CB/516SL08	8 mm
CB/516SL10	10 mm
CB/516PH2	PH2
CB/516PH3	PH3

10 mm 30/75 mm Bits Uçlar

CB/1000G Serisi TORX Bits Uçlar - Kısa Tip



H10 sürücülü, Krom Vanadyum Molibden çeliği
Sıkıştırma yuvası iptal edilmiştir.

KOD NO	Ømm	mm	FİYAT / TL
CB/1020G	T20	30	12•
CB/1025G	T25	30	12•
CB/1027G	T27	30	12•
CB/1030G	T30	30	12•
CB/1040G	T40	30	12•
CB/1045G	T45	30	12•
CB/1050G	T50	30	12•
CB/1055G	T55	30	12•
CB/1060G	T60	30	12•

CB/1100G Serisi TORX Bits Uçlar - Uzun Tip



H10 sürücülü, Krom Vanadyum Molibden çeliği
Sıkıştırma yuvası iptal edilmiştir.

KOD NO	Ømm	mm	FİYAT / TL
CB/1120G	T20	75	10•
CB/1125G	T25	75	10•
CB/1127G	T27	75	10•
CB/1130G	T30	75	10•
CB/1140G	T40	75	10•
CB/1145G	T45	75	10•
CB/1150G	T50	75	10•
CB/1155G	T55	75	10•
CB/1160G	T60	75	6•

Bölüm /3 Sayfa 80



CB/2000G Serisi Allen Bits Uçlar - Kısa Tip

TS ISO 2936



H10 sürücülü, Krom Vanadyum Molibden çeliği
Sıkıştırma yuvası iptal edilmiştir.

KOD NO	Ømm	mm	FİYAT / TL
CB/2004G	4	30	12•
CB/2005G	5	30	12•
CB/2006G	6	30	12•
CB/2007G	7	30	12•
CB/2008G	8	30	12•
CB/2010G	10	30	12•
CB/2012G	12	30	12•

CB/3000G Serisi XZN Bits - Kısa Tip



H10 sürücülü, Krom Vanadyum Molibden çeliği
Sıkıştırma yuvası iptal edilmiştir.

KOD NO	Ømm	mm	FİYAT / TL
CB/3005G	M05	30	12•
CB/3006G	M06	30	12•
CB/3008G	M08	30	12•
CB/3010G	M10	30	12•
CB/3012G	M12	30	12•
CB/3016G*	M16	30	6•

M5 Yivli (Vidalı) Bits Uçlar

CB/PH2M5

Yıldız Bits Uç (Vidalama Makineleri için)

DIN ISO 8764-1, TS 8748-2



M5 sürücülü, otomatik magazin tornavidalarda kullanım için,
Krom Vanadyum Molibden çeliği

KOD NO	+	mm	FİYAT / TL
CB/PH2M5	PH2	45	6•

CB/2100G Serisi Allen Bits Uçlar - Uzun Tip

TS ISO 2936



H10 sürücülü, Krom Vanadyum Molibden çeliği
Sıkıştırma yuvası iptal edilmiştir.

KOD NO	Ømm	mm	FİYAT / TL
CB/2104G	4	75	10•
CB/2105G	5	75	10•
CB/2106G	6	75	10•
CB/2107G	7	75	10•
CB/2108G	8	75	10•
CB/2110G	10	75	10•
CB/2112G	12	75	6•

CB/3100G Serisi XZN Bits - Uzun Tip



H10 sürücülü, Krom Vanadyum Molibden çeliği
Sıkıştırma yuvası iptal edilmiştir.

KOD NO	Ømm	mm	FİYAT / TL
CB/3105G	M05	75	10•
CB/3106G	M06	75	10•
CB/3108G	M08	75	10•
CB/3110G	M10	75	10•
CB/3112G	M12	75	6•

CB/PZ2M5

Pozidriv Bits Uç (Vidalama Makineleri için)

DIN ISO 8764-1, TS 8748-2



M5 sürücülü, otomatik magazin tornavidalarda kullanım için,
Krom Vanadyum Molibden çeliği

KOD NO	+	mm	FİYAT / TL
CB/PZ2M5	PZ2	45	6•

CB/T M5 Serisi

TORX Bits Uçlar (Vidalama Makineleri için)



M5 sürücülü, otomatik magazin tornavidalarda kullanım için,
Krom Vanadyum Molibden çeliği

KOD NO	Ømm	mm	FİYAT / TL
CB/T25M5	T25	45	6•
CB/T30M5	T30	45	6•

CB/2200G Serisi Allen Bits Uçlar (Sıkıştırma Yuvalı) - Ekstra Uzun Tip

TS ISO 2936



Stoklarla
Sınırlıdır

H10 sürücülü, sıkıştırma yuvalı, Krom Vanadyum Molibden çeliği

KOD NO	Ømm	mm	FİYAT / TL
CB/2210G	10	115	6•
CB/2212G	12	115	6•

CB/4100G Serisi RIBE Bits (Sıkıştırma Yuvalı) - Uzun Tip



H10 sürücülü, sıkıştırma yuvalı, Krom Vanadyum Molibden çeliği

KOD NO	Ømm	mm	FİYAT / TL
CB/4105G	M05	75	6•
CB/4106G	M06	75	6•
CB/4110G	M10	75	6•
CB/4114G	M14	75	6•



Bölüm /1 Sayfa 31



1/4" Lokma Adaptörleri

BT/7000 Serisi - M

Lokma Adaptörleri (Manuel Kullanım)

DIN 3126-C6.3, ISO 1173



1/4" C 6.3 sürücülü, manuel kullanım için, lokma sabitleme bilyalı, Krom Vanadyum Molibden çeliği

KOD NO	"	"	mm	FİYAT / TL
BT/7010	1/4 - 1/4	25	12•	
BT/7017M*	1/4 - 1/4	75	12•	
BT/7011	3/8 - 1/4	25	12•	
BT/7027*	3/8 - 1/4	75	6•	
BT/7028*	3/8 - 1/4	100	6•	

BT/7000 Serisi - P

Lokma Adaptörleri (Makina ile Kullanım)

DIN 3126-E6.3, ISO 1173



1/4" E 6.3 sürücülü, makina ile kullanım için, lokma sabitleme bilyalı, Krom Vanadyum Molibden çeliği

KOD NO	"	"	mm	FİYAT / TL
BT/7015	1/4 1/4	50	12•	
BT/7018	1/4 1/4	100	12•	
BT/7020	3/8 1/4	50	6•	
BT/7030	1/2 1/4	50	6•	

BT/7000S3

3 Parça Lokma Adaptör Takımı

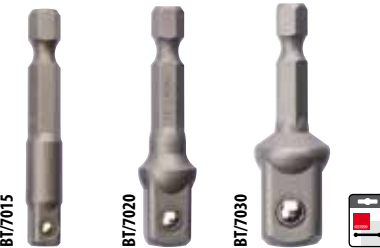

KOD NO	FİYAT / TL
BT/7000S3	20
BT/7015 (1/4"-1/4" x 50 mm)	
BT/7020 (3/8"-1/4" x 50 mm)	
BT/7030 (1/2"-1/4" x 50 mm)	

1/4" Bits Tutucular

BT/01QH

Manyetik Bits Tutucu (Kilitli)

DIN 3126-E6.3, ISO 1173



1/4" C 6.3 sürücülü, 1/4" C ve E 6.3 bits uç kullanımına uygun, güçlü mıknatıslı, bits kilitleme mekanizmalı, Krom Vanadyum Molibden çeliği

KOD NO	"	mm	FİYAT / TL
BT/01QH	1/4	60	6

BT/01SH

Manyetik Bits Tutucu (Vida Tutma Fonksiyonlu)

DIN 3126-E6.3, ISO 1173



1/4" C 6.3 sürücülü, vida tutma fonksiyonlu güçlü mıknatıslı, Krom Vanadyum Molibden çeliği

KOD NO	"	mm	FİYAT / TL
BT/01SH	1/4	60	6

BT/00 Serisi

Manyetik Bits Tutucular

DIN 3126-E6.3, ISO 1173



1/4" C 6.3 sürücülü, 1/4" C 6.3 bits kullanımına uygun, güçlü mıknatıslı Paslanmaz çelik gövde, Krom Vanadyum Molibden çeliği uç

KOD NO	"	mm	FİYAT / TL
BT/02	1/4	60	10•
BT/03	1/4	75	10•
BT/05	1/4	150	10•

Teşhir Kartlı

BT/02X	1/4	60	12
BT/03X	1/4	75	12

BT/08

SDS-Plus Bits Tutucu



SDS-Plus sürücülü, 1/4" C 6.3 bits kullanımına uygun, güçlü mıknatıslı paslanmaz çelik gövde

KOD NO	"	mm	FİYAT / TL
BT/08	1/4	80	10•

Teşhir Kartlı

BT/08X	1/4	80	12
--------	-----	----	----

DUO Bits Tutucu (Lokma Adaptörlü)

Yeni

BT/01DUO



1/4" lokma ve bits tutucu özellikli

KOD NO	"	mm	FİYAT / TL
BT/01DUO	1/4	75-85	6

5 Tornavidalar ve Bits Uçlar

1/4" Bits Tutucu Tornavidalar

F26/BT C-PLUS Bits Tutucu Tornavida



1/4" C 6.3 sürücülü bitsler için, güçlü mıknatıslı paslanmaz çelik gövde, Krom Vanadyum çeliği süngü (mat krom kaplı yüzey), C-PLUS ergonomik sap

KOD NO	1/4"	mm	FİYAT / TL
F26/BT	1/4	100	12

F26/LBT C-PLUS Bits Tutucu Tornavida (Kompakt)



1/4" C 6.3 ve E6.3 sürücülü bitsler için, hızlı bits değiştirme mekanizması, güçlü mıknatıslı, C-PLUS ergonomik sap

KOD NO	1/4"	mm	FİYAT / TL
F26/LBT	1/4	146	12

F26/SBT C-PLUS Bits Tutucu Tornavida (Kompakt)



1/4" C 6.3 sürücülü bitsler için, güçlü mıknatıslı paslanmaz çelik gövde, C-PLUS ergonomik sap

KOD NO	1/4"	mm	FİYAT / TL
F26/SBT	1/4	110	12

3100/BT1 Depolu Bits Tutucu Tornavida



1/4" C 6.3 sürücülü bitsler için, güçlü mıknatıslı paslanmaz çelik gövde, Krom Vanadyum çeliği süngü (mat krom kaplı yüzey), bits depolu TOREX sap

KOD NO	1/4"	mm	FİYAT / TL
3100/BT1	1/4	100	12

3100/BT6A 7 Parça Depolu Bits Tornavida Takımı



3100/BT6A 12

KOD NO	FİYAT / TL
CB/610 (4.0, 5.5, 6.5) x25 mm	
CB/250 (PH1, PH2) x25 mm	
CB/350 PZ1x25 mm	
3100/BT1 1/4"x60 mm	

F26/SGBT C-PLUS Bits Tutucu Tornavida (Vida Tutma Fonksiyonlu)



1/4" C 6.3 sürücülü bitsler için, vida tutma fonksiyonlu güçlü mıknatıslı, Krom Vanadyum çeliği süngü, (mat krom kaplı yüzey), C-PLUS ergonomik sap

KOD NO	1/4"	mm	FİYAT / TL
F26/SGBT	1/4	100	12

F26/FBT C-PLUS Bits Tutucu Tornavida (Bükülebilir Süngülü)



1/4" C 6.3 sürücülü bitsler için, mıknatıslı tutucu uç, dar alanlarda kullanım için güçlü sarmal yaylı bükülebilir süngü, C-PLUS ergonomik sap

KOD NO	1/4"	mm	FİYAT / TL
F26/FBT	1/4	150	12

F26/TBT T Saplı Bits Tutucu Tornavida



1/4" C 6.3 sürücülü bitsler için, güçlü mıknatıslı paslanmaz çelik gövde, Krom Vanadyum çeliği süngü (mat krom kaplı yüzey), çift bileşenli ergonomik T sap

KOD NO	1/4"	mm	FİYAT / TL
F26/TBT	1/4	200	6

Bits Cırcır Kolu

F26/BR



Mat krom kaplı yüzey

Krom Vanadyum çeliği

Sağ-sol yön çevrim mandalı

1/4" C 6.3 ve E 6.3 sürücülü bitsler için

72 dişli mekanizma

KOD NO	1/4"	mm	FİYAT / TL
F26/BR	1/4	95	6

Delme ve Vidalama Adaptörleri

F26/AG

1/4" Delme ve Vidalama Köşe Adaptörü (Döner Kol)



KOD NO	1/4"	mm		FİYAT / TL
F26/AG	1/4	140	6	

1/4" C 6.3 ve E 6.3 sürücülü bitsler için, özellikle dar alanlarda elektrikli aletler ile kullanım için, 90° dönebilen kol, 360° hareketli kafa, kompakt tasarım

Max 57 Nm - 2000 rpm

F26/AG-2

1/4" Delme ve Vidalama Köşe Adaptörü (Sabit Kol)



KOD NO	1/4"	mm		FİYAT / TL
F26/AG-2	1/4	140	12	

1/4" C 6.3 ve E 6.3 sürücülü bitsler için, özellikle dar alanlarda elektrikli aletler ile kullanım için, 360° hareketli kafa, kompakt tasarım

Max 57 Nm - 2000 rpm

F26/AG-2F

1/4" Delme ve Vidalama Köşe Adaptörü (Esnek gövde)



KOD NO	1/4"	mm		FİYAT / TL
F26/AG-2F	1/4	305	5	

1/4" C 6.3 ve E 6.3 sürücülü bitsler için, esnek ve uzun gövdesi sayesinde özellikle dar alanlarda elektrikli aletler ile kullanım için, 360° hareketli kafa, kompakt tasarım

Max 57 Nm - 2000 rpm



DIN 3126 E6.3, ISO 1173



Esnek Gövdeli Bits Tutucu

BT/01XF

1/4" Delme ve Vidalama Bits Tutucu (Esnek gövde)



KOD NO	1/4"	mm		FİYAT / TL
BT/01XF	1/4	300	10	

1/4" C 6.3 ve E 6.3 sürücülü bitsler için, vida tutma fonksiyonlu güçlü mıknatıs, esnek ve uzun gövdesi sayesinde özellikle dar alanlarda elektrikli aletler ile kullanım için

Max 57 Nm - 2000 rpm







■ CB/ST111 11 Parça Bits Uç Takımı - Düz/Yıldız/Pozitiv



KOD NO  FİYAT/TL

CB/ST111 6



-  **CB/610** (5,5, 6,5) x25 mm
-  **CB/250** (PH1, PH2 (2 ad.), PH3) x25 mm
-  **CB/350** (PZ1, PZ2 (2 ad.), PZ3) x25 mm
-  **BT/02** 1/4"x60 mm

■ CB/ST112 11 Parça Bits Uç Takımı - Yıldız/Pozitiv



KOD NO  FİYAT/TL

CB/ST112 6



-  **CB/250** (PH1, PH2 (3 ad.), PH3) x25 mm
-  **CB/350** (PZ1, PZ2 (3 ad.), PZ3) x25 mm
-  **BT/02** 1/4"x60 mm

■ CB/ST113 11 Parça Bits Uç Takımı - TORX



KOD NO  FİYAT/TL

CB/ST113 6







-  **CB/800** (T7, T8, T9, T10, T15, T20, T25, T27, T30, T40) x25 mm
-  **BT/02** 1/4"x60 mm

■ CB/ST31 31 Parça Bits Uç Takımı



KOD NO  FİYAT/TL

CB/ST31 12

-  **CB/610** (4,0, 5,5, 6,5) x25 mm
-  **CB/250** (PH1 (2 ad.), PH2 (3 ad.), PH3) x25 mm
-  **CB/350** (PZ1 (2 ad.), PZ2 (3 ad.), PZ3) x25 mm
-  **CB/800** (T10, T15, T20 (2 ad.), T25, T27, T30 (2 ad.), T40) x25 mm
-  **CB/1800** (2,0, 2,5, 3,0, 4,0, 5,0, 6,0) x25 mm
-  **BT/02** 1/4"x60 mm

■ CB/ST31D 31 Parça Bits Uç Takımı Teşhir Seti



KOD NO  FİYAT/TL







CB/ST31D 1
12x CB/ST31

■ CB/ST61 61 Parça Bits Uç Takımı



KOD NO  FİYAT/TL

CB/ST61 1







-  **CB/610** (4,0, 5,5, 6,5) x25 mm
-  **CB/250** (PH1 (3 ad.), PH2 (10 ad.), PH3 (2 ad.) x25 mm
-  **CB/350** (PZ1 (3 ad.), PZ2 (10 ad.), PZ3 (2 ad.) x25 mm
-  **CB/800** (T10 (2 ad.), T15 (2 ad.), T20 (3 ad.), T25 (2 ad.), T27, T30 (3 ad.), T40) x25 mm
-  **CB/1800** (2,0, 2,5 (2 ad.), 3,0 (3 ad.), 4,0 (3 ad.), 5,0 (3 ad.), 6,0) x25 mm
-  **BT/02** 1/4"x60 mm

■ CB/ST32 32 Parça Bits Tornavida Takımı



KOD NO  FİYAT/TL

CB/ST32 1















-  **CB/610** (4,0, 5,5, 6,5) x25 mm
-  **CB/250** (PH1 (2 ad.), PH2 (3 ad.), PH3) x25 mm
-  **CB/350** (PZ1 (2 ad.), PZ2 (3 ad.) PZ3) x25 mm
-  **CB/800** (T10, T15, T20 (2 ad.), T25, T27, T30 (2 ad.), T40) x25 mm
-  **CB/1800** (2,0, 2,5, 3,0, 4,0, 5,0, 6,0) x25 mm
-  **BT/02** 1/4"x60 mm
-  **F26/SBT** 1/4"x110 mm

■ CB/ST56 56 Parça Bits Tornavida Takımı



KOD NO  FİYAT/TL

CB/ST56 1

-  **CB/610** (4,0, 5,5, 6,5) x25 mm
-  **CB/250** (PH0, PH1, PH2, PH3) x25 mm
-  **CB/262** PH2x25 mm
-  **CB/350** (PZ0, PZ1, PZ2, PZ3) x25 mm
-  **CB/800** (T8, T9, T10, T15, T20, T25, T27, T30, T40) x25 mm
-  **CB/800T** (T10, T15, T20, T25, T27, T30, T40) x25 mm
-  **CB/800IPR** (IPR10, IPR15, IPR20, IPR25, IPR27, IPR30, IPR40) x25 mm
-  **CB/1800** (2,0, 2,5, 3,0, 4,0, 5,0, 6,0) x25 mm
-  **CB/840** (No.1, No.2, No.3) x25 mm
-  **CB/850** (M4, M5, M6) x25 mm
-  **CB/860** (No.6, No.8, No.10) x25 mm
-  **CB/870** (TW1, TW2, TW3) x25 mm
-  **BT/7010** 1/4" - 1/4"
-  **BT/02** 1/4"x60 mm
-  **F26/BT** C-PL US Bits Tornavidası



Bölüm /15 Sayfa 203

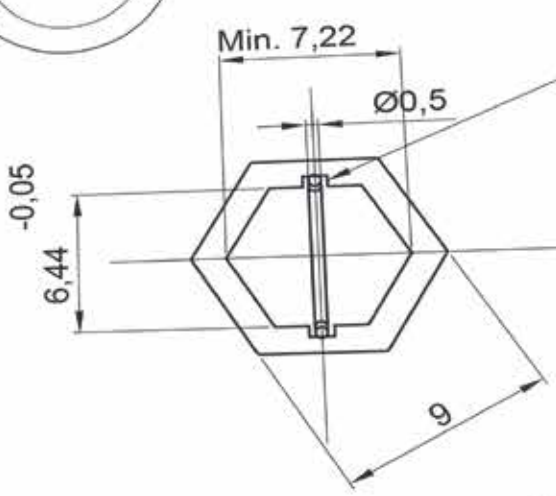
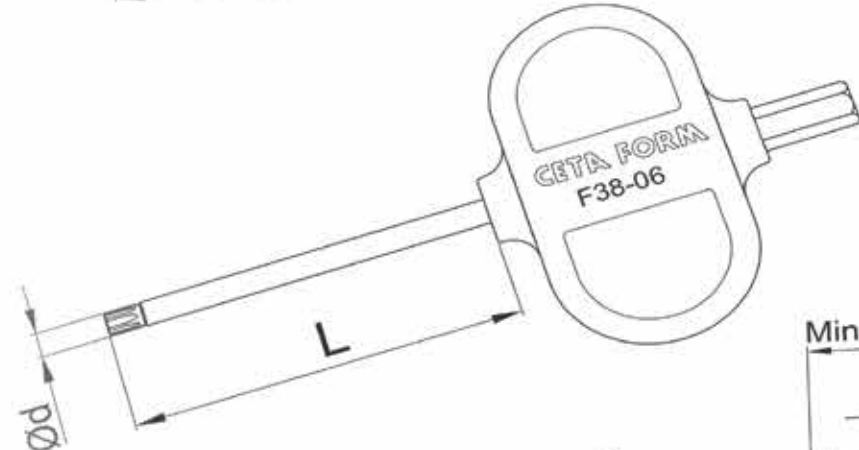
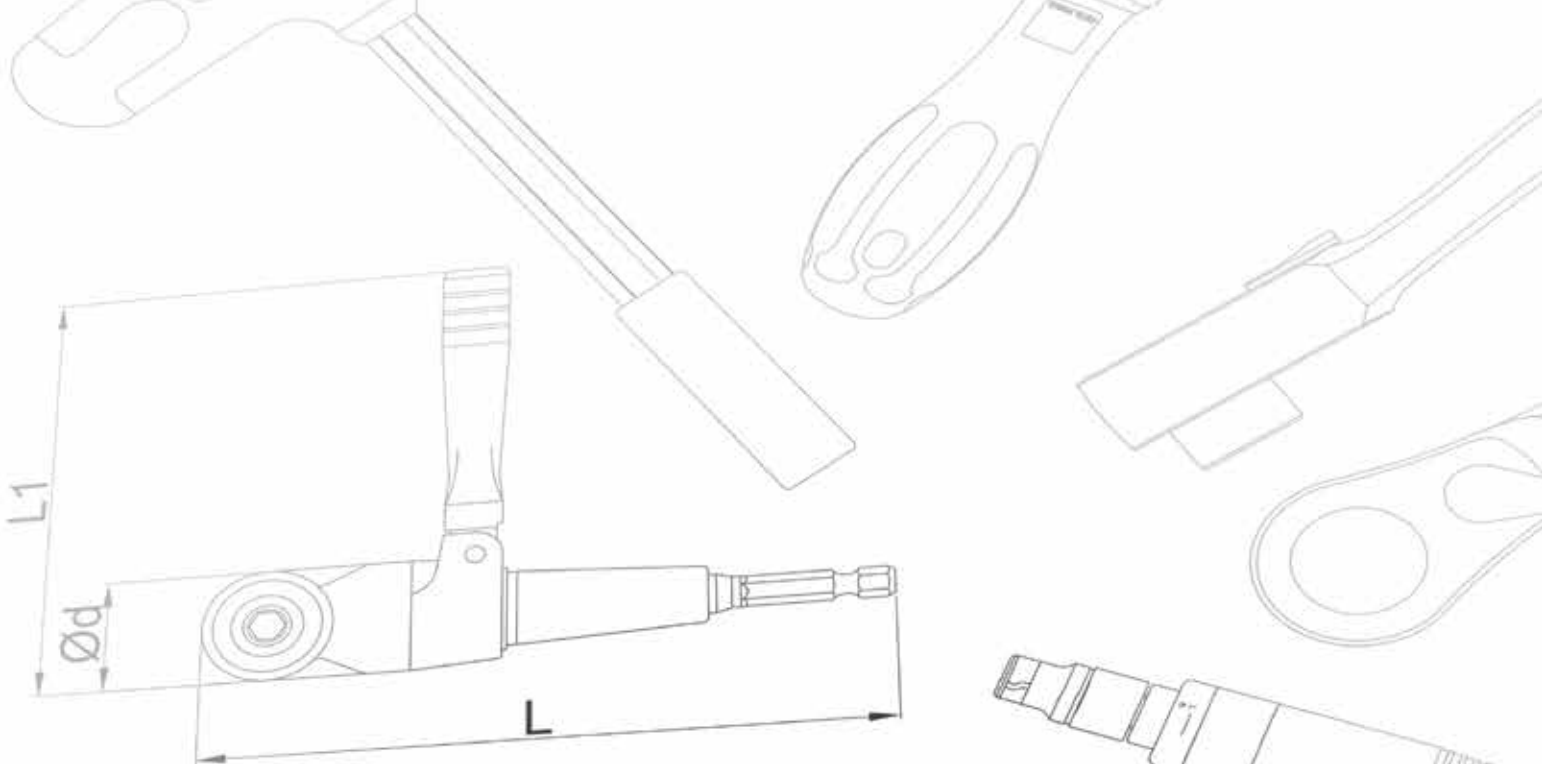

Ceta Form Design

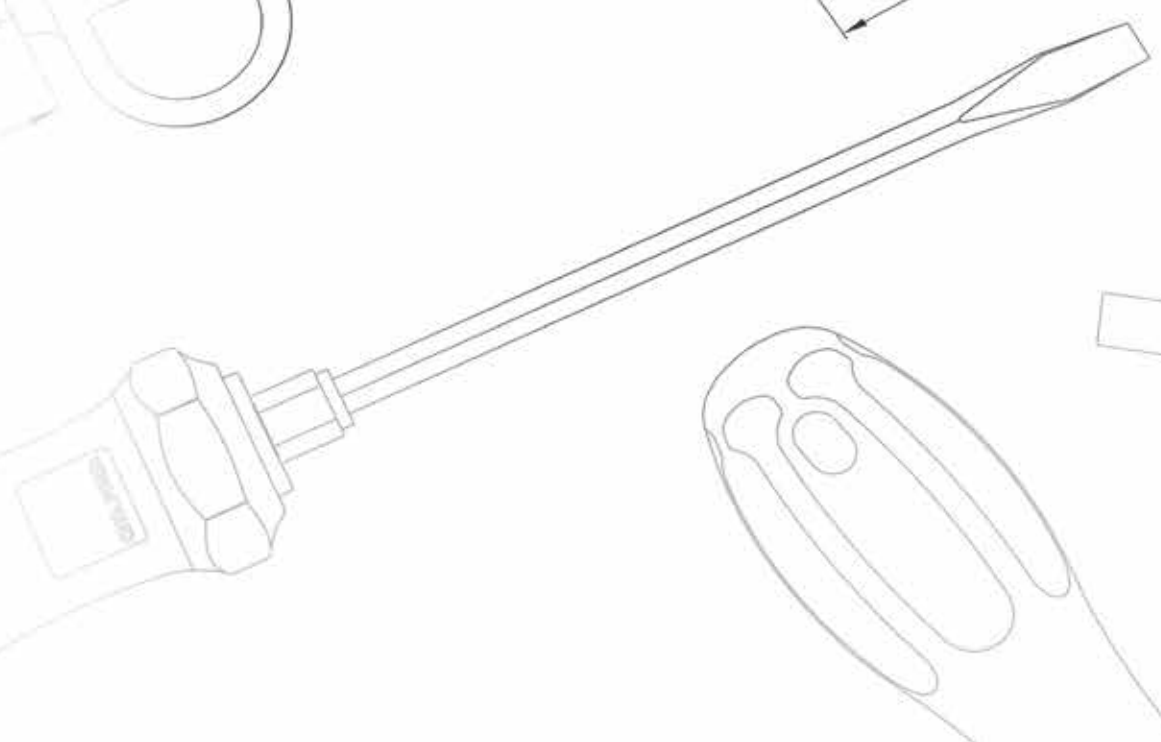

6

CETA FORM[®]

Penseler ve Kesiciler

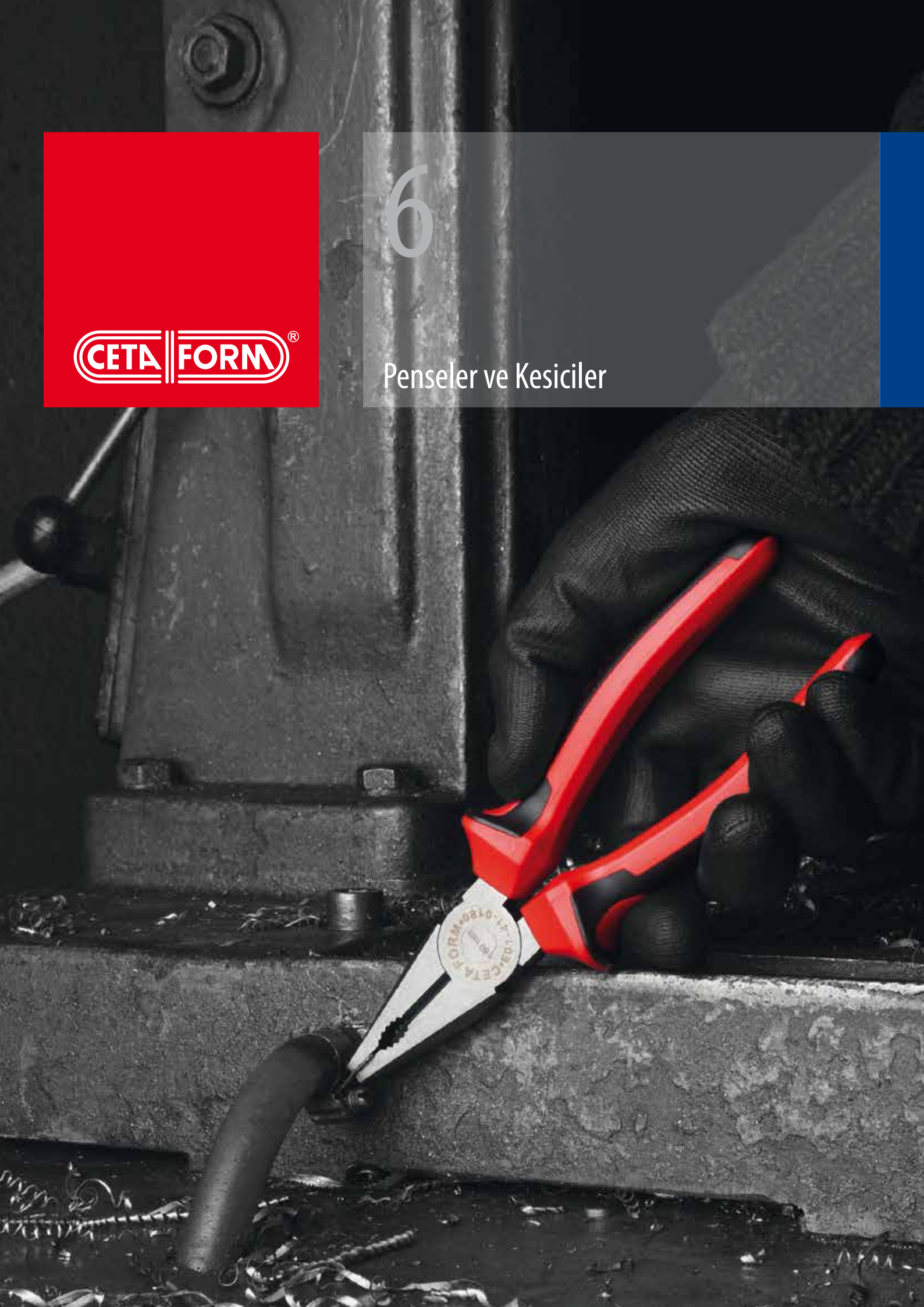

Ceta Form Pense Programı

Forged in Germany
Almanya'da dövülmüştür

Pense üretiminde uzman olan Ceta Form'un bu iddialı ürün grubu kullanıcıların en talepkar beklentilerine bile tam cevap verir. El aletlerini profesyonel olarak kullanan herhangi bir kullanıcı bu ürünlerin farkını ilk kullanımda bile hisseder.



TEL SINIFLARI

	TEL TİPİ	MALZEME ÖRNEKLERİ	ÇEKME MUKAVEMETİ	
			N/mm ²	kp/mm ²
☉	Yumuşak	Bakır, plastik	220	22
☾	Orta Sert	Çivi, tel, pim	750	75
☀	Sert	Tel halat, çelik tel	1800	180
●	Piyano Teli	Yay çeliği	2300	230
⊕		Cu + Al iletken kablo		
⊗		Çelik halat		

E01-11 Serisi

Kombine Penseler (Parlak Krom/DuoTech Sap)

DIN / TS ISO 5746



Yumuşak ve sert teller için kesici ağızlar, özel takım çeliği, parlak krom kaplı yüzey, DuoTech ergonomik sap

KOD NO	mm "	Ø mm	6	FİYAT / TL
E01-11-0160	160 - 6"	1.8	6	
E01-11-0180	180 - 7"	2.0	6	
E01-11-0200	200 - 8"	2.5	6	

E06-11 Serisi

Yan Kesiciler (Parlak Krom/DuoTech Sap)

DIN / TS ISO 5749



Yumuşak ve sert teller için kesici ağızlar, özel takım çeliği, parlak krom kaplı yüzey, DuoTech ergonomik sap

KOD NO	mm "	Ø mm	6	FİYAT / TL
E06-11-0140	140 - 5-1/2"	1.8	6	
E06-11-0160	160 - 6"	2.0	6	
E06-11-0180	180 - 7"	2.5	6	

SE11-24

24 Parça Pense Teşhir Paketi (DuoTech/Parlak Krom)

DIN / TS ISO 5746

ÇOK AL
AZ ÖDE



KOD NO	6	FİYAT / TL
SE11-24	1	
24 PC: 12xE01-11-0180, 12xE06-11-0160		

E01-41 Serisi

Kombine Penseler (Polisajlı/DuoTech Sap)

DIN / TS ISO 5746



Yumuşak ve sert teller için kesici ağızlar, özel takım çeliği, elektro vernik kaplı polisajlı yüzey, DuoTech ergonomik sap

KOD NO	mm "	Ø mm	6	FİYAT / TL
E01-41-0160	160 - 6"	1.8	6	
E01-41-0180	180 - 7"	2.0	6	
E01-41-0200	200 - 8"	2.5	6	

E06-41 Serisi

Yan Kesiciler (Polisajlı/DuoTech Sap)

DIN / TS ISO 5749



Yumuşak ve sert teller için kesici ağızlar, özel takım çeliği, elektro vernik kaplı polisajlı yüzey, DuoTech ergonomik sap

KOD NO	mm "	Ø mm	6	FİYAT / TL
E06-41-0140	140 - 5-1/2"	1.8	6	
E06-41-0160	160 - 6"	2.0	6	
E06-41-0180	180 - 7"	2.5	6	

SE41-24

24 Parça Pense Teşhir Paketi (DuoTech/Polisajlı)

DIN / TS ISO 5746

ÇOK AL
AZ ÖDE



KOD NO	6	FİYAT / TL
SE41-24	1	
24 PC: 12xE01-41-0180, 12xE06-41-0160		

E01-43 Serisi

Kombine Penseler (Polisajlı/UniGrip Sap)

DIN / TS ISO 5746



Yumuşak ve sert teller için kesici ağızlar, özel takım çeliği, elektro vernik kaplı polisajlı yüzey, UniGrip ergonomik sap

KOD NO	mm "	Ø mm	6	FİYAT / TL
E01-43-0160	160 - 6"	1.8	6	
E01-43-0180	180 - 7"	2.0	6	
E01-43-0200	200 - 8"	2.5	6	

E06-43 Serisi

Yan Kesiciler (Polisajlı/UniGrip Sap)

DIN / TS ISO 5749



Yumuşak ve sert teller için kesici ağızlar, özel takım çeliği, elektro vernik kaplı polisajlı yüzey, UniGrip ergonomik sap

KOD NO	mm "	Ø mm	6	FİYAT / TL
E06-43-0140	140 - 5-1/2"	1.8	6	
E06-43-0160	160 - 6"	2.0	6	
E06-43-0180	180 - 7"	2.5	6	

SE43-24

24 Parça Pense Teşhir Paketi (UniGrip/Polisajlı)

DIN / TS ISO 5746

ÇOK AL
AZ ÖDE



KOD NO	6	FİYAT / TL
SE43-24	1	
24 PC: 12xE01-43-0180, 12xE06-43-0160		

E08-11 Serisi

Power Yan Kesikiler
(Parlak Krom/DuoTech Sap)

DIN / TS ISO 5749



Çok sert (Piyano) teller için kesici ağızlar, özel takım çeliği, parlak krom kaplı yüzey, DuoTech ergonomik sap

KOD NO	mm	Ø mm	FİYAT / TL
E08-11-0180	180 - 7"	2.0	6
E08-11-0200	200 - 8"	2.2	6

E15-11 Serisi

Kargaburunlar
(Parlak Krom/DuoTech Sap)

DIN / TS ISO 5745



Yumuşak ve sert teller için kesici ağızlar, özel takım çeliği, parlak krom kaplı yüzey, DuoTech ergonomik sap

KOD NO	mm	Ø mm	FİYAT / TL
E15-11-0160	160 - 6"	1.6	6
E15-11-0200	200 - 8"	1.6	6

E16-11 Serisi

Eğri Kargaburunlar
(Parlak Krom/DuoTech Sap)

DIN / TS ISO 5745



Yumuşak ve sert teller için kesici ağızlar, özel takım çeliği, parlak krom kaplı yüzey, DuoTech ergonomik sap

KOD NO	mm	Ø mm	FİYAT / TL
E16-11-0160	160 - 6"	1.6	6
E16-11-0200	200 - 8"	1.6	6

E08-41 Serisi

Power Yan Kesikiler
(Polisajlı/DuoTech Sap)

DIN / TS ISO 5749



Çok sert (Piyano) teller için kesici ağızlar, özel takım çeliği, elektro vernik kaplı polisajlı yüzey, DuoTech ergonomik sap

KOD NO	mm	Ø mm	FİYAT / TL
E08-41-0180	180 - 7"	2.0	6
E08-41-0200	200 - 8"	2.2	6

E15-41 Serisi

Kargaburunlar
(Polisajlı/DuoTech Sap)

DIN / TS ISO 5745



Yumuşak ve sert teller için kesici ağızlar, özel takım çeliği, elektro vernik kaplı polisajlı yüzey, DuoTech ergonomik sap

KOD NO	mm	Ø mm	FİYAT / TL
E15-41-0160	160 - 6"	1.6	6
E15-41-0200	200 - 8"	1.6	6

E16-41 Serisi

Eğri Kargaburunlar
(Polisajlı/DuoTech Sap)

DIN / TS ISO 5745



Yumuşak ve sert teller için kesici ağızlar, özel takım çeliği, elektro vernik kaplı polisajlı yüzey, DuoTech ergonomik sap

KOD NO	mm	Ø mm	FİYAT / TL
E16-41-0160	160 - 6"	1.6	6
E16-41-0200	200 - 8"	1.6	6

E09 Serisi

Plastik için Yan Kesikiler



Plastik parçalarda özellikle çapak almada sıfır (paysız) kesimler için, gizli yay mekanizması sayesinde seri kullanıma, elektro vernik kaplı polisajlı yüzey, PVC daldırma sap
Metal kesiminde (tel vb.) kullanılmaz

KOD NO	mm	FİYAT / TL
E09-44-0140	140 - 5-1/2"	6
E09-44-0160	160 - 6"	6

E15-43 Serisi

Kargaburunlar
(Polisajlı/UniGrip Sap)

DIN / TS ISO 5745



Yumuşak ve sert teller için kesici ağızlar, özel takım çeliği, elektro vernik kaplı polisajlı yüzey, UniGrip ergonomik sap

KOD NO	mm	Ø mm	FİYAT / TL
E15-43-0160	160 - 6"	1.6	6
E15-43-0200	200 - 8"	1.6	6

E16-43 Serisi

Eğri Kargaburunlar
(Polisajlı/UniGrip Sap)

DIN / TS ISO 5745



Yumuşak ve sert teller için kesici ağızlar, özel takım çeliği, elektro vernik kaplı polisajlı yüzey, UniGrip ergonomik sap

KOD NO	mm	Ø mm	FİYAT / TL
E16-43-0160	160 - 6"	1.6	6
E16-43-0200	200 - 8"	1.6	6

E17-11-0160

Yassı Kargaburun (Parlak Krom/DuoTech Sap)
DIN / TS ISO 5745



Dişli kavrama yüzeyi, özel takım çeliği, parlak krom kaplı yüzey, DuoTech ergonomik sap

KOD NO	mm	mm	FİYAT/TL
E17-11-0160	160 - 6"	6	

E17-41-0160

Yassı Kargaburun (Polisajlı/DuoTech Sap)
DIN / TS ISO 5745



Dişli kavrama yüzeyi, özel takım çeliği, elektro vernik kaplı polisajlı yüzey, DuoTech ergonomik sap

KOD NO	mm	mm	FİYAT/TL
E17-41-0160	160 - 6"	6	

E18-11-0160

Yuvarlak Kargaburun (Parlak Krom/DuoTech Sap)
DIN / TS ISO 5745



Tutma, bükme ve tellerin şekillendirilmesi işlemleri için, dişli kavrama yüzeyi, özel takım çeliği, parlak krom kaplı yüzey, DuoTech ergonomik sap

KOD NO	mm	mm	FİYAT/TL
E18-11-0160	160 - 6"	6	

E18-41-0160

Yuvarlak Kargaburun (Polisajlı/DuoTech Sap)
DIN / TS ISO 5745



Tutma, bükme ve tellerin şekillendirilmesi işlemleri için, dişli kavrama yüzeyi, elektro vernik kaplı polisajlı yüzey, DuoTech ergonomik sap

KOD NO	mm	mm	FİYAT/TL
E18-41-0160	160 - 6"	6	

E25-11-0160

Kablo Sıyırma Pensesi (Parlak Krom/DuoTech Sap)



İletkenlerin plastik izolasyonunun soyulması için, yaylı mekanizma ile seri kullanım, çap sabitleme, özel takım çeliği, parlak krom kaplı yüzey, DuoTech ergonomik sap

KOD NO	mm	mm ²	FİYAT/TL
E25-11-0160	160 - 6"	10	6

E25-41-0160

Kablo Sıyırma Pensesi (Polisajlı/DuoTech Sap)



İletkenlerin plastik izolasyonunun soyulması için, yaylı mekanizma ile seri kullanım, çap sabitleme, özel takım çeliği elektro vernik kaplı polisajlı yüzey, DuoTech ergonomik sap

KOD NO	mm	mm ²	FİYAT/TL
E25-41-0160	160 - 6"	10	6

E26-41-0160

Kablo Sıyırıcı Yan Keski



1.5 ve 2.5 mm² kablo sıyırıcı çene, yumuşak ve sert teller için kesici ağızlar, özel takım çeliği elektro vernik kaplı polisajlı yüzey, DuoTech ergonomik sap

KOD NO	mm	mm	FİYAT/TL
E26-41-0160	160 - 6"	1.5	6

E25-AT1

Otomatik Kablo Sıyırıcı



Otomatik sıyırma ve kesme, kablo pabucu ezme, kendinden ayarlanabilir mekanizma, DuoTech ergonomik sap

KOD NO	mm	mm ²	FİYAT/TL
E25-AT1	205 - 8"	6	10

E25-AS06

Otomatik Kablo Sıyırma Aleti



Tüm esnek ve katı iletkenler için tam izole edilmiş kablo sıyırıcı, çıkarılabilen 5-12 mm ayarlanabilir uzunluk stopajı, 2 mm çapa kadar kolay erişilebilir entegre yan keski

KOD NO	mm	mm ²	FİYAT/TL
E25-AS06	170 - 7"	0.2 - 6	6

E25-C05

Koaksiyel Kablo Sıyırıcı



Tüm sıradan koaksiyel kabloların izolasyonlarının kademeli şekilde çıkarılması için, kesim derinliği ayarı gerektirmez, 3x0.75 mm², 10 ve 16 mm² esnek kablolar için de uygundur

KOD NO	mm	mm ²	FİYAT/TL
E25-C05	110 - 4"	4.8 - 7.5	12

E25-CK28H

Kablo Soyma Aleti (Kanca Bıçaklı)



4 - 28 mm çapındaki tüm sıradan (ince telli ve PVC izoleli katı iletkenli) yuvarlak kablolar için, kanca bıçaklı

KOD NO	mm	mm	FİYAT/TL
E25-CK28H	185 - 7"	4 - 28	12

E25-CK28

Kablo Soyma Aleti



8 - 28 mm çapındaki tüm sıradan (ince telli ve PVC izoleli katı iletkenli) yuvarlak kablolar için

KOD NO	mm	mm	FİYAT/TL
E25-CK28	140 - 5 1/2"	8 - 28	12

KOD NO	mm	mm ²	FİYAT/TL
E25-CK28R	E25-CK28 ve E25-CK28H için Yedek Uç		6

■ **E29-54-0250**
Otomatik Papağan Pense (PVC Daldırma Sap)
DIN ISO 8976



✓ Kendinden Ayarlı



Ayar gerektirmeyen otomatik kilitleme, indüksiyon ile sertleştirilmiş tırtıllı ağızlar, Krom Vanadyum çeliği, fosfat kaplı yüzey, PVC daldırma sap

KOD NO	mm	max. mm	FİYAT / TL
E29-54-0250	250 - 10"	28	6

■ **E05-14-0160**
Üniversal Pense
DIN / ISO 9343



Tutma, kavrama ve bükme işlemleri için, kademeli perçini ile daha geniş parçaları yakalama, Krom Vanadyum çeliği, parlak krom kaplı yüzey, PVC daldırma sap

KOD NO	mm	FİYAT / TL
E05-14-0160	160 - 6"	6

■ **E99-41-03B**
3 Parça Pense Takımı (E30 Papağan Pense ile)



KOD NO	FİYAT / TL
E99-41-03B	1

	E01-41-0180	180 mm
	E06-41-0160	160 mm
	E30-54-0250	250 mm

■ **E30-51-0250**
Papağan Pense
(Kutu Mafsal-DuoTech Sap)
DIN ISO 8976

Forged in Germany



9 kademeli ayarlanabilir kayar kutu mafsal, indüksiyon ile sertleştirilmiş tırtıllı ağızlar, Krom Vanadyum çeliği, fosfat kaplı yüzey, DuoTech ergonomik sap

KOD NO	mm	max. mm	FİYAT / TL
E30-51-0250	250 - 10"	28	6

■ **E99-41-02A**
2 Parça Pense Takımı



KOD NO	FİYAT / TL
E99-41-02A	1

	E01-41-0180	180 mm
	E06-41-0160	160 mm

■ **E30-54 Serisi**
Papağan Penseler
(Kutu Mafsal-PVC Daldırma Sap)
DIN ISO 8976

Forged in Germany



9 kademeli ayarlanabilir kayar kutu mafsal, indüksiyon ile sertleştirilmiş tırtıllı ağızlar, Krom Vanadyum çeliği, fosfat kaplı yüzey, PVC daldırma sap

KOD NO	mm	max. mm	FİYAT / TL
E30-54-0250	250 - 10"	28	6
E30-54-0300	300 - 12"	35	6

■ **E99-41-03A**
3 Parça Pense Takımı



KOD NO	FİYAT / TL
E99-41-03A	1

	E01-41-0180	180 mm
	E06-41-0160	160 mm
	E15-41-0160	160 mm

■ **E99-41-W09 Serisi**
9 Parça Pense-Tornavida Setleri (Deri Çantalı)



KOD NO	FİYAT / TL
E99-41-W09PH	1

	E01-41-0180	180 mm
	E06-41-0160	160 mm
	E15-41-0160	160 mm
	F10	2.5x75, 4.0x100, 5.5x125 mm
	F14	PH1x80, PH2x100 mm
	6106	Büyük Kontrol Kalemi

E99-41-W09PZ	1
--------------	---

	E01-41-0180	180 mm
	E06-41-0160	160 mm
	E15-41-0160	160 mm
	F10	2.5x75, 4.0x100, 5.5x125 mm
	F17	PZ1x80, PZ2x100 mm
	6106	Büyük Kontrol Kalemi

E36-54 Serisi Betoncu Kerpetenleri (PVC Daldırma Sap)

Forged in Germany

DIN ISO 9242, TS 60-12



İnşaat bağ tellerinin bükülmesi ve kesilmesi için, özel takım çeliği, mangan fosfat kaplı yüzey, PVC daldırma sap

KOD NO	mm		FİYAT / TL
E36-54-0225	225 - 9"	6	
E36-54-0250	250 - 10"	6	
E36-54-0280	280 - 11"	6	

Teşhir kartlı

E36-54-0225X	225 - 9"	6	
E36-54-0250X	250 - 10"	6	
E36-54-0280X	280 - 11"	6	

E36-56 Serisi Betoncu Kerpetenleri (İzolesiz)

Forged in Germany

DIN ISO 9242, TS 60-12



İnşaat bağ tellerinin bükülmesi ve kesilmesi için, özel takım çeliği, mangan fosfat kaplı yüzey

KOD NO	mm		FİYAT / TL
E36-56-0225	225 - 9"	6	
E36-56-0250	250 - 10"	6	
E36-56-0280	280 - 11"	6	

Teşhir kartlı

E36-56-0225X	225 - 9"	6	
E36-56-0250X	250 - 10"	6	
E36-56-0280X	280 - 11"	6	

E35 Serisi Marangoz Kerpetenleri

DIN ISO 9243, TS 60-3



Ahşaptan çivileri sökmek ve benzeri işler için, özel takım çeliği, mangan fosfat kaplı yüzey, PVC daldırma sap

KOD NO	mm		FİYAT / TL
E35-54-0160	160 - 6"	6	
E35-54-0180	180 - 7"	6	
E35-54-0200	200 - 8"	6	

Teşhir kartlı

E35-54-0160X	160 - 6"	6	
E35-54-0180X	180 - 7"	6	
E35-54-0200X	200 - 8"	6	

E36-54-0280D E36-54-0280 Betoncu Kerpeteni Teşhir Seti

ÇOK AL
AZ ÖDE



KOD NO

E36-54-0280D

8x E36-54-0280

1

FİYAT / TL

E36-56-0280D E36-56-0280 Betoncu Kerpeteni Teşhir Seti

ÇOK AL
AZ ÖDE



KOD NO

E36-56-0280D

8x E36-56-0280

1

FİYAT / TL

E37 Serisi Tepe Kesiciler

DIN ISO 5748



Orta sert ve sert tellerinin kesilmesi için, özel takım çeliği, mangan fosfat kaplı yüzey, PVC daldırma sap

KOD NO	mm		FİYAT / TL
E37-54-0160	160 - 6"	6	
E37-54-0180	180 - 7"	6	

Teşhir kartlı

E37-54-0160X	160 - 6"	6	
E37-54-0180X	180 - 7"	6	



E38-54-0200 Kompakt Keski (Çivi, Perçin v.b. için)



Çivi, perçin gibi sert malzemelerin kesilmesi için, yüksek kaldıraç kuvveti, düşük kuvvetle kolay kesim, yaylı mekanizma, Krom Vanadyum çeliği, mangan fosfat kaplı yüzey, kilitlenebilir PVC daldırma sap

KOD NO	mm	Ø mm		FİYAT / TL
E38-54-0200	200 - 8"	3.6	6	

X Grip

Ayarlı Pense Serisi

Standart Ceta Form kalitesindeki mekanik özelliklerine ilaveten, epoksi kaplamaları ile bu ürünler hem pasa karşı yüksek direnç sağlar, hem de kaynak atıklarına karşı yapışmazlık özelliği sunar.

E52-240-2 Özel Ağızlı Ayarlı Pense



Yuvarlak ve düz parçaları kavramak ve sıkıştırmak için, Krom Vanadyum çeliği çeneler, epoksi kaplı, yüksek mukavemetli çelik sac sap

KOD NO	mm	max. mm		FİYAT / TL
E52-240-2	240	0-62	1	

E53-280-2 Kaynakçı Ayarlı Pensesi (U Ağız)



Boru, sac ve profilleri kaynak yapmak için, çift noktadan baskılı özel ağız, Krom Vanadyum çeliği çeneler, epoksi kaplı, yüksek mukavemetli çelik sac sap

KOD NO	mm	max. mm		FİYAT / TL
E53-280-2	290	0-90	1	

E50-2 Serisi Üniversal Ayarlı Penseler



Yuvarlak ve düz parçaları kavrama ve sıkıştırmak için, Krom Vanadyum çeliği çeneler, epoksi kaplı, yüksek mukavemetli çelik sac sap

KOD NO	mm	max. mm		FİYAT / TL
E50-140-2	140	0-32	1	
E50-190-2	190	0-42	1	
E50-240-2	240	0-62	1	
E50-300-2	300	0-75	1	

E52S-240-2 Özel Ağızlı Ayarlı Pense



Yuvarlak ve düz parçaları kavramak ve sıkıştırmak için, Krom Vanadyum çeliği çeneler, epoksi kaplı, yüksek mukavemetli çelik sac sap

KOD NO	mm	max. mm		FİYAT / TL
E52S-240-2	240	0-67	1	

E53P-290-2 Kaynakçı Ayarlı Pensesi (Boru için)

yeni

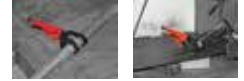

Boruları kaynak yapmak için, çift noktadan baskılı özel ağız, Krom Vanadyum çeliği çeneler, epoksi kaplı, yüksek mukavemetli çelik sac sap

KOD NO	mm	max. mm		FİYAT / TL
E53P-290-2	290	90	1	

E51-2 Serisi Düz Ağızlı Ayarlı Penseler



Düz parçaları kavrama ve sıkıştırmak için, Krom Vanadyum çeliği çeneler, epoksi kaplı, yüksek mukavemetli çelik sac sap

KOD NO	mm	max. mm		FİYAT / TL
E51-190-2	190	0-42	1	
E51-240-2	240	0-63	1	

E50L-2 Serisi Uzun Burunlu Ayarlı Penseler



Özellikle dar alanlarda yuvarlak ve düz parçaları kavrama ve sıkıştırmak için, Krom Vanadyum çeliği çeneler, epoksi kaplı, yüksek mukavemetli çelik sac sap

KOD NO	mm	KAPASİTE Max mm		FİYAT / TL
E50L-170-2	170	0-50	1	
E50L-230-2	230	0-68	1	

E54-200-2 Kaynakçı Ayarlı Pensesi (Yassı Ağız)



Düz parçaları güvenli kavramak ve sıkıştırmak için, Krom Vanadyum çeliği 80 mm genişliğinde çeneler, epoksi kaplı, yüksek mukavemetli çelik sac sap,

KOD NO	mm	KAPASİTE Max mm		FİYAT / TL
E54-200-2	200	0-55	1	

E55-2 Serisi "C" Tipi Ayarlı Penseler



Açılı bölümleri ve derin kanalları güvenli kavramak ve sıkıştırmak için, C tipi profilli, Krom Vanadyum çeliği çeneler, epoksi kaplı, yüksek mukavemetli çelik sac sap

KOD NO	mm	max. mm	FİYAT / TL
E55-280-2	288	0-110	1
E55-470-2	470	0-260	1

E56-L1 Eksenel Ayarlı Pense – L Uçlu

yeni



Üst üste oturan sac parçalarının sıkıştırılmasında kullanılır, eksenel hareket eden ağızlar sayesinde eğik kavrama imkanı sağlar, Krom Vanadyum çeliği çeneler, epoksi kaplı, yüksek mukavemetli çelik sac sap

KOD NO	mm	h/mm	FİYAT / TL
E56-L1	195	0-15	1

E56-J1 Eksenel Ayarlı Pense – J Uçlu

yeni



Köşeli sac parçalarının sabitlenmesinde kullanılır, eksenel hareket eden ağızlar sayesinde eğik kavrama imkanı sağlar, Krom Vanadyum çeliği çeneler, epoksi kaplı, yüksek mukavemetli çelik sac sap

KOD NO	mm	h/mm	FİYAT / TL
E56-J1	210	0-15	1

E55P-2 Serisi "C" Tipi Ayarlı Penseler (Pabuç Ağız)

yeni



Açılı bölümleri ve derin kanalları güvenli kavramak ve sıkıştırmak için, oynar pabuçlar sayesinde paralel kavrama, Krom Vanadyum çeliği çeneler, epoksi kaplı, yüksek mukavemetli çelik sac sap

KOD NO	mm	max. mm	FİYAT / TL
E55P-180-2	178	0-50	1
E55P-300-2	300	0-100	1

E56-L2 Eksenel Ayarlı Pense – LL Uçlu

yeni



Alın altına 2 sacın sabitlenmesinde kullanılır, eksenel hareket eden ağızlar sayesinde eğik kavrama imkanı sağlar, Krom Vanadyum çeliği çeneler, epoksi kaplı, yüksek mukavemetli çelik sac sap

KOD NO	mm	h/mm	FİYAT / TL
E56-L2	220	0-15	1

E56-J2 Eksenel Ayarlı Pense – JJ Uçlu

yeni



Köşeli 2 sacın sabitlenmesinde kullanılır, eksenel hareket eden ağızlar sayesinde eğik kavrama imkanı sağlar, Krom Vanadyum çeliği çeneler, epoksi kaplı, yüksek mukavemetli çelik sac sap

KOD NO	mm	h/mm	FİYAT / TL
E56-J2	235	0-15	1

Mikro Ayarlı Pense

yeni



E50MIC

Dikey çalıştırma sayesinde özellikle dar alanlarda avantaj sağlayan dünyanın en küçük ayarlı pensesi

KOD NO	mm	KAPASİTE Max mm	FİYAT / TL
E50MIC	91	0-12.7	1

E56-W1 Eksenel Ayarlı Pense – W Uçlu

yeni



Ardışık 4 punta kaynak noktasının aleti sökmeden sıkıştırılıp kaynaklanmasında kullanılır, eksenel hareket eden ağızlar sayesinde eğik kavrama imkanı sağlar, Krom Vanadyum çeliği çeneler, epoksi kaplı, yüksek mukavemetli çelik sac sap

KOD NO	mm	h/mm	FİYAT / TL
E56-W1	195	0-15	1

RZR Serisi Kablo Kesici

E60-51-0170

- Bakır ve alüminyum kabloları kesmek için
- Çelik tel ve çelik halatlar için uygun değildir

Forged in Germany
Almanya'da dövülmüştür



KOD NO	mm	Ømm	mm	FİYAT / TL
E60-51-0170	170 - 6-1/2"	15	6	

E60-41-0160 Kablo Kesici



Bakır ve alüminyum kabloları kesmek için, çift kesimli keski ağız, özel takım çeliği, mangan fosfat kaplı yüzey, çift bileşenli ergonomik sap
Çelik tel ve çelik halatlar için uygun değildir

KOD NO	mm	Ømm	mm	FİYAT / TL
E60-41-0160	160 - 6"	10	6	

G40-48-0145 Çok Amaçlı Elektrikli Makası



Kabloları kesmek ve sıyırmak için, mikro dişli paslanmaz çelik ağızlar, entegre kablo sıyırma yuvalı, paslanmaz çelik kesici ağızlar, DuoTech ergonomik sap
Yüksek voltajda çalışmak için uygun değildir

KOD NO	mm	mm	FİYAT / TL
G40-48-0145	145	6	

E64-54-0170 Çelik Halat Kesici (Dövme)



Çelik halatların kesilmesi için, yaylı mekanizma, minimum kesme kuvveti, özel takım çeliği, mangan fosfat kaplı yüzey, PVC daldırma sap

KOD NO	mm	Ømm	mm	FİYAT / TL
E64-54-0170	170	4	6	

E62 Serisi Cırcırlı Kablo Kesiciler



Bakır ve alüminyum kabloları kesmek için, cırcır mekanizmalı kesme çenesi, özel takım çeliği bıçaklar, siyah oksit kaplı yüzey, DuoTech ergonomik sap
Çelik tel ve çelik halatlar için uygun değildir

KOD NO	mm	Ømm	mm	FİYAT / TL
E62-250	250	32	1	
E62-280	280	52	1	

E62-R2 Serisi Yedek Bıçaklar (E62 Serisi için)



KOD NO	mm	mm	FİYAT / TL
E62-250R2	E62-250	1	
E62-280R2	E62-280	1	

E61-K1160 Aramit İplik Makası (KEVLAR®)



Fiber optik kabloların içindeki KEVLAR® elyafların kesilmesi içindir, hassas bilenmiş tırtırlı kesici ağızlar, özel alet çeliği, dayanıklı plastik saplar

KOD NO	mm	mm	FİYAT / TL
E61-K1160	160	12	

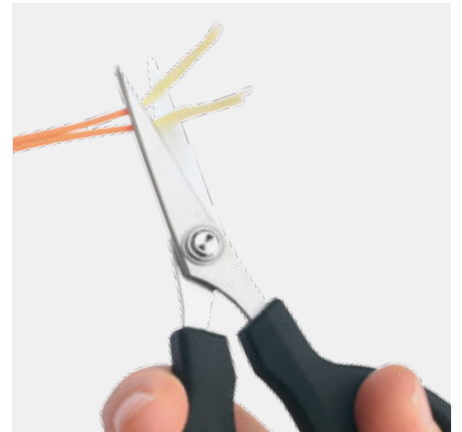

E69-YT1 İzoleli Kablo Pabucu Sıkma Pensesi



İzoleli kablo pabucu ve soket konektörleri için, 6 kademeli sıkma basıncı, otomatik açma, siyah oksit kaplı yüzey, ergonomik sap

KOD NO	mm ²	mm	FİYAT / TL
E69-YT1	0.5 - 6.0	220	10

E69-NT1 İzolesiz Kablo Pabucu Sıkma Pensesi



İzolesiz kablo pabucu ve soket konektörleri için, 6 kademeli sıkma basıncı, otomatik açma, siyah oksit kaplı yüzey, ergonomik sap

KOD NO	mm ²	mm	FİYAT / TL
E69-NT1	0.5 - 10.0	220	10

E69-OB2 İzolesiz Açık Soket Konektörü Sıkma Pensesi



İzolesiz açık soket konektörleri için, 6 kademeli sıkma basıncı, otomatik açma, siyah oksit kaplı yüzey, ergonomik sap

KOD NO	mm ²	mm	FİYAT / TL
E69-OB2	0.5 - 6.0	220	10

E69-ES1 Kablo Yüksüğü Sıkma Pensesi



Kablo yüksüklerini sıkma için, 6 kademeli sıkma basıncı, otomatik açma, siyah oksit kaplı yüzey, ergonomik sap

KOD NO	mm ²	mm	FİYAT / TL
E69-ES1	0.5 - 6.0	220	10

E69F-ES Serisi Kablo Yüksüğü Sıkma Pensesi (Dövme)



DIN 46228 (bölüm 1+4) normuna uygun kablo yüksüklerini sıkma için kullanılır, Krom Vanadyum çeliği, siyah oksit kaplı yüzey, PVC daldırma sap

KOD NO	mm ²	mm	FİYAT / TL
E69F-ES1	0.25 - 2.5	160	10
E69F-ES2	0.50 - 16.0	190	10

E69F-SL Scotchlok Konektör Sıkma Pensesi



İzoleli haberleşme veya sinyal kablo tellerinin tekli Scotchlok (yak) konektörlerin içine sıkılması için, kesici ağızlar, Krom Vanadyum çeliği, elektro vernik kaplı polisajlı yüzey, PVC daldırma sap, açma yaylı

KOD NO	Kapasite Ø mm	mm	FİYAT / TL
E69F-SL	0.4 - 1.1	150	6

E69-T006 Jak Sıkma Pensesi (Data)



6 pimli (RJ11/12) data jaklarını sıkma için, zırsız telefon ribon kablolarını kesmek ve sıyrmak için de kullanılır, çelik gövde, siyah oksit kaplı yüzey, UniGrip ergonomik sap

KOD NO	mm	FİYAT / TL
E69-T006	6 pin	180

E69-T004 Jak Sıkma Pensesi (Telefon)



4 pimli (RJ10) telefon jaklarını sıkma için, zırsız telefon ribon kablolarını kesmek ve sıyrmak için de kullanılır, çelik gövde, siyah oksit kaplı yüzey, UniGrip ergonomik sap

KOD NO	mm	FİYAT / TL
E69-T004	4 pin	180

E69-T046 Jak Sıkma Pensesi (Telefon/Data)



6 pimli (RJ11/12) telefon kablosu ve 8 pimli (RJ45) data jakını sıkma için, kablo kesme ve dış izolasyonun soyulması için bıçaklar, çelik gövde, siyah oksit kaplı yüzey, DuoTech ergonomik sap

KOD NO	mm	FİYAT / TL
E69-T046	6-8 pin	190

E69-T468 Jak Sıkma Pensesi (Telefon/Data)



4, 6 ve 8 pimli RJ10, RJ11/12 ve RJ45 telefon ve data jaklarını sıkma için, zırsız telefon ribon kablolarını kesmek ve sıyrmak için bıçaklar, otomatik geri açılan mekanizma, çelik gövde, siyah oksit kaplı yüzey, DuoTech ergonomik sap

KOD NO	mm	FİYAT / TL
E69-T468	4-6-8 pin	190

E65 Serisi

Dış Segman Penseleri (Düz Uçlu-Yaylı)
DIN / ISO 5254 A, TS 60-10



Mil (Şaft) üzerindeki dış emniyet segmanları için, açma yaylı, Krom Vanadyum çeliği, elektro vernik kaplı polisajlı yüzey, PVC daldırma sap

KOD NO	mm	mm		FİYAT / TL
E65-44-0140	140	10 - 25	6	
E65-44-0180	180	19 - 60	6	
E65-44-0225	225	40 - 100	6	
E65-44-0310	310	85 - 140	6	

Teşhir kartlı

E65-44-0140X	140	10 - 25	6	
E65-44-0180X	180	19 - 60	6	
E65-44-0225X	225	40 - 100	6	

E67 Serisi

İç Segman Penseleri (Düz Uçlu-Yaysız)
DIN / ISO 5256 C, TS 60-9



Kovan (Yuva) içindeki iç emniyet segmanları için, düz çeneli uçlar, Krom Vanadyum çeliği, elektro vernik kaplı polisajlı yüzey, PVC daldırma sap

KOD NO	mm	mm		FİYAT / TL
E67-44-0140	140	10 - 25	6	
E67-44-0180	180	19 - 60	6	
E67-44-0225	225	40 - 100	6	
E67-44-0310	310	85 - 140	6	

Teşhir kartlı

E67-44-0140X	140	10 - 25	6	
E67-44-0180X	180	19 - 60	6	
E67-44-0225X	225	40 - 100	6	

E99-CP04A

4 Parça Segman Pense Takımı (Deri Çantalı)



KOD NO		FİYAT / TL
E99-CP04A	1	

	E65-44-0180	Dış Segman Pensi (Düz-Yaylı) 19-60mm
	E66-44-0180	Dış Segman Pensi (Eğri-Yaylı) 19-60 mm
	E67-44-0180	İç Segman Pensi (Düz-Yaysız) 19-60 mm
	E68-44-0180	İç Segman Pensi (Eğri-Yaysız) 19-60 mm

E66 Serisi

Dış Segman Penseleri (Eğri Uçlu-Yaylı)
DIN / ISO 5254 B, TS 60-10



Mil (Şaft) üzerindeki dış emniyet segmanları için, 90° eğik çeneli uçlar, açma yaylı, Krom Vanadyum çeliği, elektro vernik kaplı polisajlı yüzey, PVC daldırma sap

KOD NO	mm	mm		FİYAT / TL
E66-44-0140	140	10 - 25	6	
E66-44-0180	180	19 - 60	6	
E66-44-0225	225	40 - 100	6	
E66-44-0310	310	85 - 140	6	

Teşhir kartlı

E66-44-0140X	140	10 - 25	6	
E66-44-0180X	180	19 - 60	6	
E66-44-0225X	225	40 - 100	6	

E68 Serisi

İç Segman Penseleri (Eğri Uçlu-Yaysız)
DIN / ISO 5256 D, TS 60-9



Kovan (Yuva) içindeki iç emniyet segmanları için, 90° eğik çeneli uçlar, Krom Vanadyum çeliği, elektro vernik kaplı polisajlı yüzey, PVC daldırma sap

KOD NO	mm	mm		FİYAT / TL
E68-44-0140	140	10 - 25	6	
E68-44-0180	180	19 - 60	6	
E68-44-0225	225	40 - 100	6	
E68-44-0310	310	85 - 140	6	

Teşhir kartlı

E68-44-0140X	140	10 - 25	6	
E68-44-0180X	180	19 - 60	6	
E68-44-0225X	225	40 - 100	6	

E80 Serisi

Tel Bükme Penseleri (Cırcırlı)



Emniyet tellerinin kıvrılması ve kesilmesi için, çapraz tırtıllı tel kavrama yüzeyi ile mükemmel kavrama, 45° açılı dar kafa, cırcırlı mekanizma ile verimli ve kolay kullanım

KOD NO	mm	mm		FİYAT / TL
E80-230R	0.5 - 1.6	230	1	
E80-280R	0.5 - 1.6	280	1	

E70-225-2

Delik Delme Pensesi (Pro)



Deri, kumaş ve plastiklerde kullanım, 6 çeşit zimba ölçüsü, kilitlenebilir saplı, ele tam oturan nikel kaplı sağlam sac gövde

KOD NO	mm	mm		FİYAT / TL
E70-225-2	1.5 - 4.1	225	1	

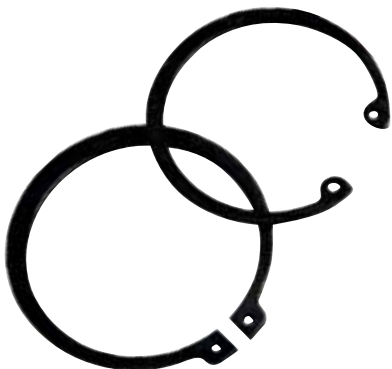

7

CETA FORM®

1000V İzoleli Aletler ve
Multimetreler



Can ve mal güvenliğiniz için

VDE 1000V Yumuşak Saplı Tornavidalar



Hassas işlenmiş, vidaya tam oturan dökülmeyen siyah kaplamalı uçlar

Elektriğe karşı koruma sağlayan süngüye direkt enjekte edilmiş dielektrik süngü

Konforlu kavrama sağlayan kaliteli plastik malzemeler ve gelişmiş ergonomik tasarım

Az kuvvetle yüksek tork aktarımı sağlayan çift malzeme

Atölyelerde düzen için tüm saplar asma deliklidir



VDE 1000V Yumuşak Saplı Penseler

İnce parçaların kavranması için ince dişli tutucu kısım

Ceta Form özel indüksiyon tekniği ile ekstra sertleştirilmiş yüksek performanslı kesici ağız

Yağ ve petrol türevlerinden etkilenmeyen plastik malzeme

DuoTech ergonomik sap



Boru, civata gibi yuvarlak kesitli parçaların kavranması için kalın dişli tutucu kısım

Gevşeme yapmayan, kolay çalışan perçinli mafsalları

Risk içeren işlemlerde parmağı kaydırmayan güvenlik kulaklıkları

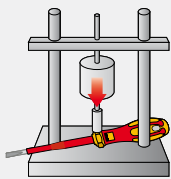

BASINÇ TESTİ (-25 °C)

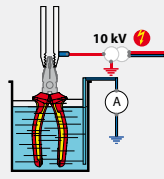

ELEKTRİK TESTİ (10.000V)

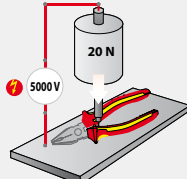

BASINÇ TESTİ (5000V)

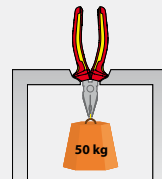

İZOLE YAPIŞMA TESTİ

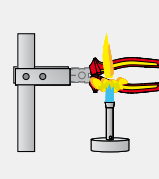

ALEV TESTİ

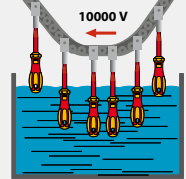

10.000V TESTİ (%100 Kontrol)



VDE, Almanyada bulunan ve elektrik ile ilgili ürünlerin kalite belgelendirmesi konusunda Avrupa'nın otorite kuruluşudur. Üzerinde VDE GS logosu gördüğünüz ürünlerin elektrikli dayanımı bu kuruluş tarafından onaylanmıştır. Türkiye'de VDE onaylı tek el aletleri üreticisi Ceta Form'dur. VDE GS onayı olmayan el aletlerinin elektrik üzerinde kullanılması ciddi riskler içermektedir.



VDE GS logoslu izoleli tornavidalar ve penseler 10.000V'luk su havuzunda DIN EN 60900, IEC 900 normlarına göre tek tek test edilmiştir

G01 Serisi

C-PLUS 1000V İzoleli Düz Uçlu Tornavidalar
(VDE Onaylı)
VDE 0682 Teil 201, DIN ISO 2380



1000V AC ve 1500V DC gerilim izolasyonu, Krom Vanadyum Molibden çeliği, mangan fosfat kaplı süngü, DuoTech ergonomik sap
DIN EN 60900: 2012 Standardına göre test edilmiştir.

KOD NO	Ømm	mm	FİYAT/TL
G01-025-075	2.5	75	12
G01-030-100	3.0	100	12
G01-035-100	3.5	100	12
G01-040-100	4.0	100	12
G01-055-125	5.5	125	12
G01-065-150	6.5	150	12
G01-080-175	8.0	175	12

G02 Serisi

C-PLUS 1000V İzoleli Yıldız Uçlu Tornavidalar
(VDE Onaylı)
VDE 0682 Teil 201, DIN ISO 8764



1000V AC ve 1500V DC gerilim izolasyonu, Krom Vanadyum Molibden çeliği, mangan fosfat kaplı süngü, DuoTech ergonomik sap
DIN EN 60900: 2012 Standardına göre test edilmiştir.

KOD NO	+	mm	FİYAT/TL
G02-000-060	PH0	60	12
G02-001-080	PH1	80	12
G02-002-100	PH2	100	12
G02-002-150	PH2	150	12
G02-003-150	PH3	150	12

G03 Serisi

C-PLUS 1000V İzoleli Pozidriv Uçlu Tornavidalar
(VDE Onaylı)
VDE 0682 Teil 201, DIN ISO 8764



1000V AC ve 1500V DC gerilim izolasyonu, Krom Vanadyum Molibden çeliği, mangan fosfat kaplı süngü, DuoTech ergonomik sap
DIN EN 60900: 2012 Standardına göre test edilmiştir.

KOD NO	+	mm	FİYAT/TL
G03-000-060	PZ0	60	12
G03-001-080	PZ1	80	12
G03-002-100	PZ2	100	12
G03-002-150	PZ2	150	12
G03-003-150	PZ3	150	12

G05 Serisi

C-PLUS 1000V İzoleli Terminal Tornavidaları
(VDE Onaylı)
VDE 0682 Teil 201, DIN ISO 8764



1000V AC ve 1500V DC gerilim izolasyonu, elektrik terminallerinde kullanılan pozidriv/düz vidalar için, Krom Vanadyum Molibden çeliği, mangan fosfat kaplı süngü, DuoTech ergonomik sap
DIN EN 60900: 2012 Standardına göre test edilmiştir.

KOD NO	+	mm	FİYAT/TL
G05-001-080	MOD1	80	12
G05-002-100	MOD2	100	12

6105

Kontrol Kalemi (VDE Onaylı-Küçük)
VDE 0680/06, DIN 57680/6, TS 13108



110-250V kontrol aralığı, konektör klemens yuvalarına uygun uç, askı klipsi, Slikon Krom Vanadyum çeliği uç, parlak nikel kaplı yüzey

KOD NO	Ømm	mm	FİYAT/TL
6105	3.0	139	24

6106

Kontrol Kalemi (VDE Onaylı-Büyük)
VDE 0680/06, DIN 57680/6, TS 13108



110-250V kontrol aralığı, konektör klemens yuvalarına uygun uç, Slikon Krom Vanadyum çeliği uç, parlak nikel kaplı yüzey

KOD NO	Ømm	mm	FİYAT/TL
6106	3.5	178	24

6106EX

Kontrol Kalemi (Büyük)



100-500V kontrol aralığı, yüksek dayanımlı uç, parlak nikel kaplı yüzey, sağlam ve ergonomik gövde

KOD NO	Ømm	mm	FİYAT/TL
6106EX	4.0	187	24

G09-06

Çift Kutuplu Üniversal Kontrol Kalemi



120-400V kontrol aralığı, doğru akım kutup belirleme, LED göstergeli, izolasyonlu plastik gövde, 620 mm kablo boyu

KOD NO	AC(V)	DC(V)	FİYAT/TL
G09-06	110-380	12-48	10

GRT-M Serisi

Vida Yuvası Yenileme Kılavuzları
(Elektrik Prizleri için)



Elektrik soketlerindeki hasarlı vida yuvalarını kesme ve temizlemede kullanılır, hassas taşlanmış kılavuz, C-PLUS ergonomik sap

KOD NO	M ÖLÇÜ	mm	FİYAT/TL
GRT-M35	M3.5x0.6	118	12
GRT-M40	M4.0x0.7	118	12

Temassız AC Kontrol Kalemi**G09-NC1**

Kullanım aralığı: 90V - 1000V AC, ses ve ışık ile uyarım, IP54, IEC 1010, CAT II Yalıtım
2 adet AAA1.5V pil ile kullanım, sürekli kullanımda 6 saat batarya ömrü

(MAX. 1000V)



KOD NO	Ømm	mm	FİYAT/TL
G09-NC1	4.5	152	20

G05-B02
2 Parça C-PLUS 1000V İzoleli Terminal
Tornavida Takımı (VDE Onaylı)



x2



KOD NO FİYAT/TL

G05-B02 1

G05 MOD1x80, MOD2x100 mm

G99-402
4 Parça C-PLUS 1000V İzoleli Tornavida Takımı
(VDE Onaylı) - Düz/Pozidriv



x3

x1



KOD NO FİYAT/TL

G99-402 1

G01 2.5x75, 4.0x100, 5.5x125 mm
 G03 PZ2x100 mm

G99-702
7 Parça C-PLUS 1000V İzoleli Tornavida Takımı
(VDE Onaylı) - Düz/Pozidriv + Kontrol Kalemi



x5

x2



KOD NO FİYAT/TL

G99-702 1

G01 3x100, 4x100, 5.5x125, 6.5x150 mm
 G03 PZ1x80, PZ2x100 mm
 6106 Büyük Kontrol Kalemi

G99-401
4 Parça C-PLUS 1000V İzoleli Tornavida Takımı
(VDE Onaylı) - Düz/Yıldız



x3

x1



KOD NO FİYAT/TL

G99-401 1

G01 2.5x75, 4.0x100, 5.5x125,
 G02 PH2x100 mm

G99-701
7 Parça C-PLUS 1000V İzoleli Tornavida Takımı
(VDE Onaylı) - Düz/Yıldız + Kontrol Kalemi



x5

x2

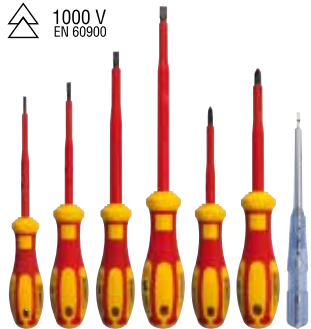

KOD NO FİYAT/TL

G99-701 1

G01 3x100, 4x100, 5.5x125, 6.5x150 mm
 G02 PH1x80, PH2x100 mm
 6106 Büyük Kontrol Kalemi

G99-901
9 Parça C-PLUS 1000V İzoleli Tornavida Takımı
(VDE Onaylı - Deri Çantalı) - Düz/Yıldız/Pozidriv +
Kontrol Kalemi

x5

x2

x2



KOD NO FİYAT/TL

G99-901 1

G01 3.0x100, 4.0x100, 5.5x125, 6.5x150 mm
 G02 PH1x80, PH2x100 mm
 G03 PZ1x80, PZ2x100 mm
 6106 Büyük Kontrol Kalemi



G10 Serisi**1000V İzoleli Kombine Penseler**
(VDE Onaylı)

VDE 0682 Teil 201, DIN ISO 5746

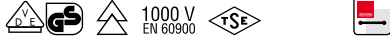

1000V AC ve 1500V DC gerilim izolasyonu, yumuşak ve sert teller için kesici ağızlar, özel alet çeliği, parlak krom kaplı yüzey, DuoTech ergonomik sap

DIN EN 60900: 2012 Standardına göre test edilmiştir

KOD NO	mm "	Ø mm	FİYAT/TL
G10-18-0160	160 - 6"	1.8	6
G10-18-0180	180 - 7"	2.0	6
G10-18-0200	200 - 8"	2.5	6

G14 Serisi**1000V İzoleli Power Yan Keskiler**
(VDE Onaylı)

VDE 0682 Teil 201, DIN ISO 5749



1000V AC ve 1500V DC gerilim izolasyonu, piyano teli dahil çok sert teller için kesici ağızlar, özel takım çeliği, parlak krom kaplı yüzey, DuoTech ergonomik sap

DIN EN 60900: 2012 Standardına göre test edilmiştir

KOD NO	mm "	Ø mm	FİYAT/TL
G14-18-0180	180 - 7"	2.0	6
G14-18-0200	200 - 8"	2.2	6

G17-18-0160**1000V İzoleli Yassı Kargaburun** (VDE Onaylı)
VDE 0682 Teil 201, DIN ISO 5745

1000V AC ve 1500V DC gerilim izolasyonu, dişli kavrama yüzeyi, özel takım çeliği, parlak krom kaplı yüzey, DuoTech ergonomik sap

DIN EN 60900: 2012 Standardına göre test edilmiştir

KOD NO	mm "	FİYAT/TL
G17-18-0160	160 - 6"	6

G12 Serisi**1000V İzoleli Yan Keskiler**
(VDE Onaylı)

VDE 0682 Teil 201, DIN ISO 5749

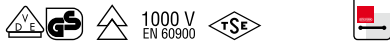

1000V AC ve 1500V DC gerilim izolasyonu, yumuşak ve sert teller için kesici ağızlar, özel takım çeliği, parlak krom kaplı yüzey, DuoTech ergonomik sap

DIN EN 60900: 2012 Standardına göre test edilmiştir

KOD NO	mm "	Ø mm	FİYAT/TL
G12-18-0140	140 - 5-1/2"	1.8	6
G12-18-0160	160 - 6"	2.0	6
G12-18-0180	180 - 7"	2.5	6

G15 Serisi**1000V İzoleli Kargaburunlar**
(VDE Onaylı)

VDE 0682 Teil 201, DIN ISO 5745



1000V AC ve 1500V DC gerilim izolasyonu, yumuşak ve sert teller için kesici ağızlar, özel takım çeliği, parlak krom kaplı yüzey, DuoTech ergonomik sap

DIN EN 60900: 2012 Standardına göre test edilmiştir

KOD NO	mm "	Ø mm	FİYAT/TL
G15-18-0160	160 - 6"	1.6	6
G15-18-0200	200 - 8"	1.6	6

G18-18-0160**1000V İzoleli Yuvarlak Kargaburun** (VDE Onaylı)
VDE 0682 Teil 201, DIN ISO 5745

1000V AC ve 1500V DC gerilim izolasyonu, tutma, bükme ve tel şekillendirme için, dişli kavrama yüzeyi, özel takım çeliği, parlak krom kaplı yüzey, DuoTech ergonomik sap

DIN EN 60900: 2012 Standardına göre test edilmiştir

KOD NO	mm "	FİYAT/TL
G18-18-0160	160 - 6"	6

SG18-24**24 Parça VDE 1000V İzoleli Pense Teşhir Paketi**

KOD NO	FİYAT/TL
SG18-24	1
24 PC: 12xG10-18-0180, 12xG12-18-0160	

G16 Serisi**1000V İzoleli Eğri Kargaburunlar**
(VDE Onaylı)

VDE 0682 Teil 201, DIN ISO 5745



1000V AC ve 1500V DC gerilim izolasyonu, yumuşak ve sert teller için kesici ağızlar, özel takım çeliği, parlak krom kaplı yüzey, DuoTech ergonomik sap

DIN EN 60900: 2012 Standardına göre test edilmiştir

KOD NO	mm "	Ø mm	FİYAT/TL
G16-18-0160	160 - 6"	1.6	6
G16-18-0200	200 - 8"	1.6	6

G20-18-0160**1000V İzoleli Kablo Sıyırma Pensesi**
(VDE Onaylı)

VDE 0682 Teil 201



1000V AC ve 1500V DC gerilim izolasyonu, iletkenlerin plastik izolasyonunun soyulması için, yaylı mekanizma ile seri kullanım, çap sabitleme, özel takım çeliği, parlak krom kaplı yüzey, DuoTech ergonomik sap

DIN EN 60900: 2012 Standardına göre test edilmiştir

KOD NO	mm "	mm ²	FİYAT/TL
G20-18-0160	160 - 6"	10	6

G25-58-0250
1000V İzoleli Papağan Pense
(VDE Onaylı)

VDE 0682 Teil 201, DIN ISO 8976



1000V AC ve 1500V DC gerilim izolasyonu, 9 kademeli ayarlanabilir kayar kutu mafsalsal, induksiyon ile sertleştirilmiş tırtıllı ağızlar, Krom Vanadyum çeliği, fosfat kaplı yüzey, DuoTech ergonomik sap

DIN EN 60900: 2012 Standardına göre test edilmiştir

KOD NO	mm	max. mm	FİYAT / TL
G25-58-0250	250 - 10"	28	6

G99-18-02A
2 Parça 1000V İzoleli Pense Takımı (VDE Onaylı)



KOD NO	FİYAT / TL
G99-18-02A	1

	G10-18-0180	180 mm
	G12-18-0160	160 mm

G99-18-05 Serisi
5 Parça 1000V İzoleli Pense-Tornavida Setleri
(VDE Onaylı)

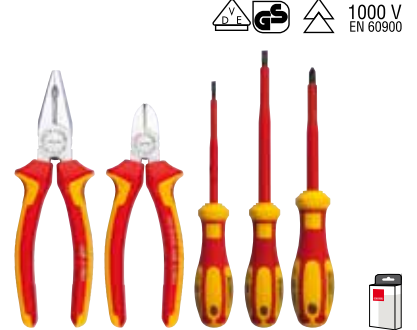

KOD NO	FİYAT / TL
G99-18-05PH	1

	G10-18-0180	180 mm
	G12-18-0160	160 mm
	G01	4x100, 5.5x125 mm
	G02	PH2x100 mm

G99-18-05PZ	1
-------------	---

	G10-18-0180	180 mm
	G12-18-0160	160 mm
	G01	4x100, 5.5x125 mm
	G03	PZ2x100 mm

G30-58-0170
1000V İzoleli RZR Serisi
Kablo Kesici (VDE Onaylı)



1000V AC ve 1500V DC gerilim izolasyonu, bakır ve alüminyum kabloları kesmek için, çift kesimli keski ağız, özel takım çeliği, mangan fosfat kaplı yüzey, çift bileşenli ergonomik sap

Çelik tel ve çelik halatlar için uygun değildir

DIN EN 60900: 2012 Standardına göre test edilmiştir

KOD NO	mm	mm	FİYAT / TL
G30-58-0170	170 - 6-1/2"	15	6

G99-18-03A
3 Parça 1000V İzoleli Pense Takımı (VDE Onaylı)



KOD NO	FİYAT / TL
G99-18-03A	1

	G10-18-0180	180 mm
	G12-18-0160	160 mm
	G15-18-0160	160 mm

G99-18-W09 Serisi
9 Parça 1000V İzoleli Pense-Tornavida Setleri
(VDE Onaylı-Deri Çantalı)



KOD NO	FİYAT / TL
G99-18-W09PH	1

	G10-18-0180	180 mm
	G12-18-0160	160 mm
	G15-18-0160	160 mm
	G01	2.5x75, 4x100, 5.5x125 mm
	G02	PH1x80 mm, PH2x100 mm
	6106	Büyük Kontrol Kalemi

G99-18-W09PZ	1
--------------	---

	G10-18-0180	180 mm
	G12-18-0160	160 mm
	G15-18-0160	160 mm
	G01	2.5x75, 4x100, 5.5x125 mm
	G03	PZ1x80, PZ2x100 mm
	6106	Büyük Kontrol Kalemi

G30-48-0160
1000V İzoleli Kablo Kesici (VDE Onaylı)



1000V AC ve 1500V DC gerilim izolasyonu, bakır ve alüminyum kabloları kesmek için, çift kesimli keski ağız, özel takım çeliği, elektro vernik kaplı polisajlı yüzey, çift bileşenli ergonomik sap

Çelik tel ve çelik halatlar için uygun değildir

DIN EN 60900: 2012 Standardına göre test edilmiştir

KOD NO	mm	mm	FİYAT / TL
G30-48-0160	160 - 6"	10	6



■ **G99-18-W12 Serisi**
12 Parça 1000V İzoleli Pense-
Tornavida Setleri
(VDE Onaylı-Deri Çantalı)



KOD NO



FİYAT/TL

G99-18-W12PH

1



G10-18-0180	180 mm
G12-18-0160	160 mm
G15-18-0160	160 mm
E25-AS06	6 mm2
G01	2.5x75, 4x100, 5.5x125 mm
G02	PH1x80, PH2x100 mm
6106	Büyük Kontrol Kalemli
J45C	18 mm
P05-0316	3mx16mm

G99-18-W12PZ

1



G10-18-0180	180 mm
G12-18-0160	160 mm
G15-18-0160	160 mm
E25-AS06	6 mm2
G01	2.5x75, 4x100, 5.5x125 mm
G03	PZ1x80, PZ2x100 mm
6106	Büyük Kontrol Kalemli
J45C	18 mm
P05-0316	3mx16mm



■ **G80-AAC1**
Dijital Multimetre
(AC/DC Akım-Otomatik Sınıflama)



Voltaj (AC/DC), akım (AC/DC), direnç, kapasitans, frekans, diyot ölçümü (temas); sıcaklık ölçümü (ortam ve temas) geniş LCD ekran, 1000V, CAT II yalıtım, 2 ad. AAA pil ile

KOD NO



FİYAT/TL

G80-AAC1

1

FONKSİYON	KADEME	DOĞRULUK
DC Voltaj	400mV/4V/40V/400V/1000V	±(0.5%+4)
AC Voltaj	4V/40V/400V/1000V	±(0.8%+6)
DC Akım	400uA/4000uA/40mA/400mA/20A	±(1.0%+5)
AC Akım	400uA/4000uA/40mA/400mA/20A	±(1.5%+5)
Direnç	400Ω/4kΩ/40kΩ/400kΩ/4MΩ/40 MΩ	±(0.8%+1)
Kapasitans	4nF/40nF/400nF/4uF/40uF/200uF	±(3.5%+8)
Frekans	100Hz/1kHz/10kHz/100kHz/1MHz/30MHz	±(0.5%+4)
Sıcaklık	-40°C-1000°C	±(0.8%+4)

■ **G80-MDC1**
Dijital Multimetre (DC Akım-Manuel Sınıflama)



Voltaj (AC/DC), akım (DC) ve direnç ölçümü, diyot aydınlatmalı LCD ekran, CAT IV yalıtım, 1ad. 9V pil ile çalışma

KOD NO



FİYAT/TL

G80-MDC1

1

FONKSİYON	KADEME	DOĞRULUK
DC Voltaj	200mV/2V/20V/200V/600V	±(0.5%+4)
AC Voltaj	200V/600V	±(1.2%+10)
DC Akım	20uA/200uA/2mA/20mA/200mA/10A	±(0.8%+3)
Direnç	200Ω/2kΩ/20kΩ/200kΩ/1MΩ	±(0.8%+3)

■ **G85-ADC1**
Dijital Pens Ampermetre
(AC/DC Akım-Otomatik Sınıflama)



IEC1010-1, Voltaj (AC/DC), akım (AC/DC), direnç, kapasitans, frekans, diyot (temas); sıcaklık ölçümü (ortam ve temas), aydınlatmalı geniş LCD ekran, ön aydınlatma, 1000V CAT II, 600V CAT III yalıtım, 1 ad. 9V pil ile

KOD NO

Pens Aralığı
max. mm

FİYAT/TL

G85-ADC1

52

1

FONKSİYON	KADEME	DOĞRULUK
DC Voltaj	400mV/4V/40V/400V/1000V	±(0.5%+5)
AC Voltaj	400mV/4V/40V/400V/750V	±(1.0%+5)
DC Akım	400A/1000A	±(2.0%+5)
AC Akım	400A/1000A	±(2.0%+5)
Direnç	400Ω/4kΩ/40kΩ/400kΩ/4MΩ/40MΩ	±(0.8%+3)
Kapasitans	4nF/40nF/400nF/4uF/40uF	±(3.5%+10)
Frekans	100Hz/1kHz/10kHz/100kHz/1MHz/10MHz	±(2%+5)
Sıcaklık	-40°C~750°C	±(1.0%+5)

■ **G85-AAC1**
Pens Ampermetre
(AC Akım-Otomatik Sınıflama)



IEC1010, Voltaj (AC/DC), akım (AC), direnç, diyot (temas); sıcaklık ölçümü (ortam ve temas), aydınlatmalı geniş LCD ekran, ön aydınlatma, temassız voltaj kontrolü, 1000V CAT II, 600V CAT III yalıtım, 2 ad. 1.5 V. AAA pil ile

KOD NO

Pens Aralığı
max. mm

FİYAT/TL

G85-AAC1

52

1

FONKSİYON	KADEME	DOĞRULUK
DC Voltaj	200mV/2V/20V/200V/1000V	±(0.5%+5)
AC Voltaj	200mV/2V/20V/200V/750V	±(1.0%+5)
AC Akım	200A/1000A	±(2.0%+5)
Direnç	200Ω/2kΩ/20kΩ/200kΩ/2MΩ/20MΩ	±(0.8%+3)
Sıcaklık	-40°C~1000°C	±(1.0%+5)

Ceta Form Design

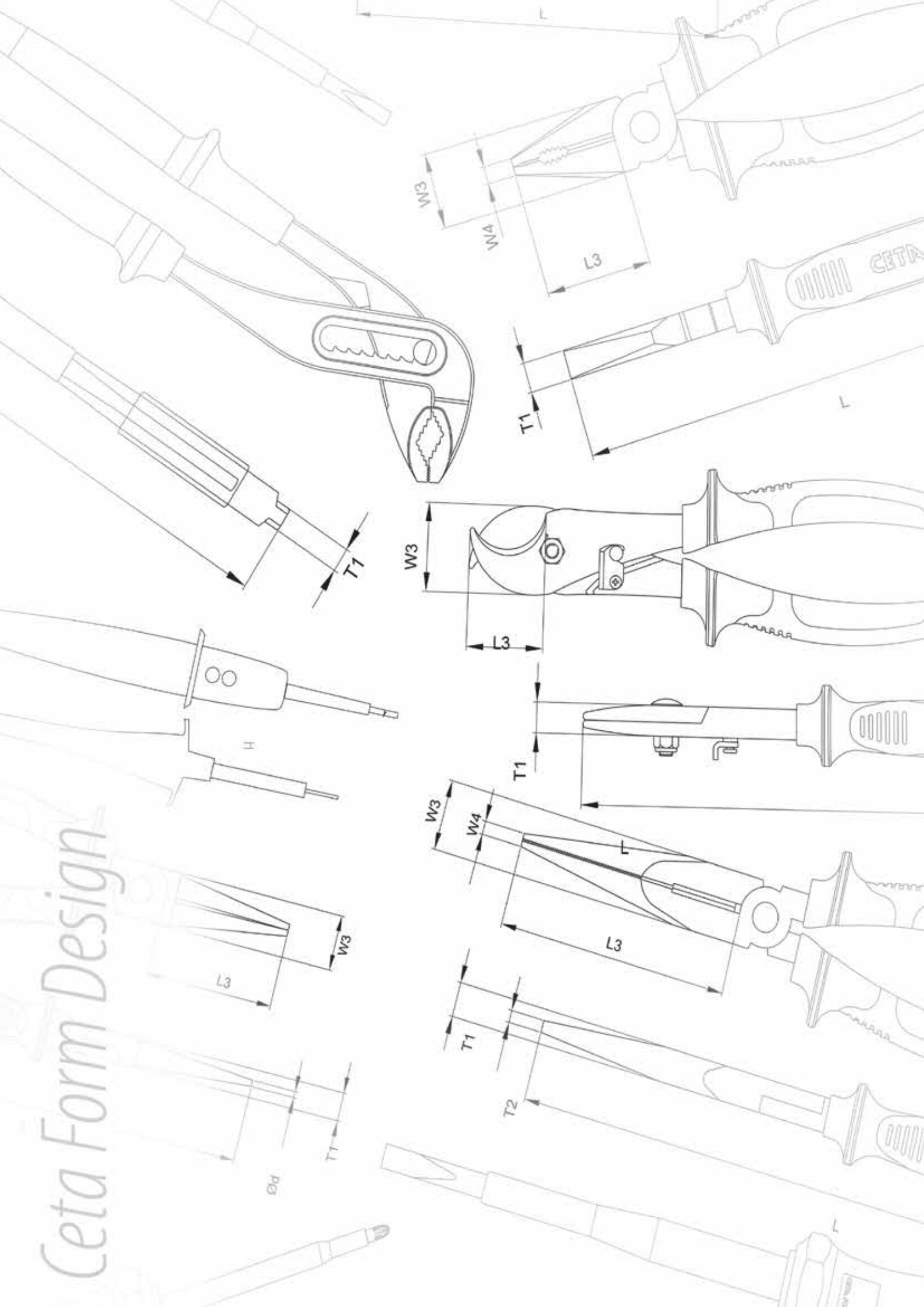

8

CETA FORM®

Mikro Tornavidalar ve Penseler



C-TRONIC

Elektronikçi Tornavidalar



Ekstra rahatlık için yumuşak tutuş sağlayan plastik malzeme

Kalın tasarımlı kısım kuvvetli tutuş için idealdir

Minimum sürtünme sağlayan, serbest çalışan başlık

İnce tasarımlı kısım hızlı çevrim için idealdir

Yüksek kuvvetlere dayanıklı Krom Vanadyum Molibden çelik süngü

Hassas toleranslarla işlenmiş, vidaya tam oturan siyah kaplamalı uçlar



H05 Serisi 5 Köşe PENTALOBE Uçlu Elektronikçi Tornavidalar



Krom Vanadyum Molibden çeliği, mat krom kaplı yüzey, çift bileşenli döner başlıklı ergonomik sap
Apple ürünlerinde bulunan vidalar içindir

KOD NO	★	mm	FİYAT / TL
H05-02-040	P2	40	12
H05-05-040	P5	40	12

H01 Serisi Düz Uçlu Elektronikçi Tornavidalar DIN 8320, DIN 5264



Krom Vanadyum Molibden çeliği, mat krom kaplı yüzey, çift bileşenli döner başlıklı ergonomik sap

KOD NO	mm	mm	FİYAT / TL
H01-12-040	1.2	40	12
H01-15-040	1.5	40	12
H01-18-060	1.8	60	12
H01-20-060	2.0	60	12
H01-20-100	2.0	100	12
H01-25-080	2.5	80	12
H01-25-100	2.5	100	12
H01-30-080	3.0	80	12
H01-30-100	3.0	100	12
H01-30-150	3.0	150	12
H01-35-080	3.5	80	12
H01-40-080	4.0	80	12
H01-40-100	4.0	100	12
H01-40-150	4.0	150	12

H03 Serisi Pozitiv Uçlu Elektronikçi Tornavidalar DIN 5260, ISO 8764



Krom Vanadyum Molibden çeliği, mat krom kaplı yüzey, çift bileşenli döner başlıklı ergonomik sap

KOD NO	+	mm	FİYAT / TL
H03-0-060	PZ0	60	12
H03-1-080	PZ1	80	12

H99-12-06 6 Parça Elektronikçi Tornavida Takımı - Düz/Yıldız



● x4

⊕ x2



KOD NO	FİYAT / TL
H99-12-06	1

● H01	1.5x40, 2.0x60, 2.5x80, 3.0x80 mm
⊕ H02	PH00x60, PH0x60 mm

H02 Serisi Yıldız Uçlu Elektronikçi Tornavidalar DIN 5260, ISO 8764



Krom Vanadyum Molibden çeliği, mat krom kaplı yüzey, çift bileşenli döner başlıklı ergonomik sap

KOD NO	+	mm	FİYAT / TL
H02-00-060	PH00	60	12
H02-0-060	PH0	60	12
H02-1-080	PH1	80	12

H04 Serisi TORX Uçlu Elektronikçi Tornavidalar



Krom Vanadyum Molibden çeliği, mat krom kaplı yüzey, çift bileşenli döner başlıklı ergonomik sap

KOD NO	★	mm	FİYAT / TL
H04-04-040	T4	40	12
H04-05-040	T5	40	12
H04-06-040	T6	40	12
H04-07-040	T7	40	12
H04-08-040	T8	40	12
H04-09-060	T9	60	12
H04-10-060	T10	60	12
H04-15-060	T15	60	12
H04-20-060	T20	60	12

H99-04-06 6 Parça Elektronikçi Tornavida Takımı - TORX



★ x6



KOD NO	FİYAT / TL
H99-04-06	1

★ H04	T5x40, T6x40, T7x40, T8x40, T9x60, T10x60
-------	---



Elektronikçi Penseler



İndüksiyonla sertleştirilmiş hassas kesici ağızlar

Vidalı veya kutu mafsalsal

Değiştirilebilir yay çeliğinden yay mekanizması

Konforlu kullanım sağlayan çift malzeme sap teknolojisi

Gelişmiş ergonomik sap tasarımı

H20S-120SB

Elektronikçi Yan Keski (Açılı Kesim)



Yumuşak ve orta sert teller için küçük kesme açılı ağızlar, vidalı mafsalsal, yaylı açıp kapama, Krom Molibden çeliği, çift bileşenli ergonomik sap

KOD NO	mm	Ø mm	FİYAT / TL
H20S-120SB	120	1.0	6

H20S-120FL

Elektronikçi Yan Keski (Sıfır Kesim)



Yumuşak ve orta sert teller için sıfır kesimli ağızlar, vidalı mafsalsal, yaylı açıp kapama, Krom Molibden çeliği, çift bileşenli ergonomik sap

KOD NO	mm	Ø mm	FİYAT / TL
H20S-120FL	120	1.0	6

H20C-118SB

Elektronikçi Yan Keski (Mini Kafa - Açılı Kesim)



Yumuşak ve orta sert teller için küçük kesme açılı ağızlar, minyatür kafa, vidalı mafsalsal, yaylı açıp kapama, Krom Molibden çeliği, çift bileşenli ergonomik sap

KOD NO	mm	Ø mm	FİYAT / TL
H20C-118SB	118	1.0	6

H20T-120SB

Elektronikçi Yan Keski (Sivri Kafa-Açılı Kesim)



Yumuşak ve orta sert teller için küçük kesme açılı ağızlar, vidalı mafsalsal, yaylı açıp kapama, konik kafa tasarımı, Krom Molibden çeliği, çift bileşenli ergonomik sap

KOD NO	mm	Ø mm	FİYAT / TL
H20T-120SB	120	1.0	6

H21S-125SB

Elektronikçi Tepe Keski



Yumuşak ve orta sert teller için küçük kesme açılı ağızlar, konik kafa, vidalı mafsalsal, yaylı açıp kapama, paslanmaz çelik malzeme, çift bileşenli ergonomik sap

KOD NO	mm	Ø mm	FİYAT / TL
H21S-125SB	125	1.0	6

H21N-130SB

Elektronikçi Eğri Tepe Keski (Dar Kesici Ağızlı)



Yumuşak ve orta sert teller için küçük kesme açılı ağızlar, kutu mafsalsal, yaylı açıp kapama, paslanmaz çelik malzeme, çift bileşenli ergonomik sap

KOD NO	mm	Ø mm	FİYAT / TL
H21N-130SB	130	1.0	6

H23-130

Elektronikçi Kargaburun



Dışış tutma yüzeyi, kutu mafsalsal, yaylı açıp kapama, paslanmaz çelik malzeme, çift bileşenli ergonomik sap

KOD NO	mm	FİYAT / TL
H23-130	130	6

H24-130

Elektronikçi Eğri Kargaburun



Dışış tutma yüzeyi, kutu mafsalsal, yaylı açıp kapama, paslanmaz çelik malzeme, çift bileşenli ergonomik sap

KOD NO	mm	FİYAT / TL
H24-130	130	6

H25-155

Elektronikçi İğne Kargaburun



Dışış tutma yüzeyi, kutu mafsalsal, yaylı açıp kapama, paslanmaz çelik malzeme, çift bileşenli ergonomik sap

KOD NO	mm	FİYAT / TL
H25-155	155	6

H26-130

Elektronikçi Yuvarlak Kargaburun



Dışış tutma yüzeyi, kutu mafsalsal, yaylı açıp kapama, paslanmaz çelik malzeme, çift bileşenli ergonomik sap

KOD NO	mm	FİYAT / TL
H26-130	130	6

H27-130

Elektronikçi Yassı Kargaburun



Dışış tutma yüzeyi, kutu mafsalsal, yaylı açıp kapama, paslanmaz çelik malzeme, çift bileşenli ergonomik sap

KOD NO	mm	FİYAT / TL
H27-130	130	6

H20-W06

6 Parça Elektronikçi Pense Takımı (Deri Çantalı)



KOD NO	FİYAT / TL
H20-W06	1
6 PC: H20S-120SB, H21S-125SB, H23-130, H25-155, H26-130, H27-130	

ETRONIC
basic

Elektronikçi Penseler

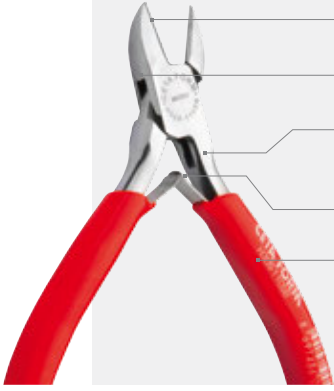

- İndüksiyonla sertleştirilmiş hassas kesici ağızlar
- Kutu mafsal tasarımı
- Sıcak dövülmüş, sertleştirilmiş, tavllanmış paslanmaz çelik
- Yay çeliğinden sabitlenmiş yay mekanizması
- PVC sap



H30C-105SB Elektronikçi Yan Keski (Mini Kafa - Açılı Kesim)



Yumuşak ve orta sert teller için küçük kesme açılı ağızlar, kutu mafsal, yaylı açıp kapama, paslanmaz çelik malzeme, PVC daldırma sap

KOD NO	mm	Ø mm	FİYAT / TL
H30C-105SB	105	1.0	6

Teşhir kartlı	KOD NO	mm	Ø mm	FİYAT / TL
	H30C-105SBX	105	1.0	6

H31N-120SB Elektronikçi Eğri Tepe Keski (Dar Kesici Ağızlı)



Yumuşak ve orta sert teller için küçük kesme açılı ağızlar, kutu mafsal, yaylı açıp kapama, paslanmaz çelik malzeme, PVC daldırma sap

KOD NO	mm	Ø mm	FİYAT / TL
H31N-120SB	120	1.0	6

Teşhir kartlı	KOD NO	mm	Ø mm	FİYAT / TL
	H31N-120SBX	120	1.0	6

H30S-110SB Elektronikçi Yan Keski (Açılı Kesim)



Yumuşak ve orta sert teller için küçük kesme açılı ağızlar, kutu mafsal, yaylı açıp kapama, paslanmaz çelik malzeme, PVC daldırma sap

KOD NO	mm	Ø mm	FİYAT / TL
H30S-110SB	110	1.0	6

Teşhir kartlı	KOD NO	mm	Ø mm	FİYAT / TL
	H30S-110SBX	110	1.0	6

H30T-110SB Elektronikçi Yan Keski (Sivri Kafa - Açılı Kesim)



Yumuşak ve orta sert teller için küçük kesme açılı ağızlar, dar alanlar için konik kafa, kutu mafsal, yaylı açıp kapama, paslanmaz çelik malzeme, PVC daldırma sap

KOD NO	mm	Ø mm	FİYAT / TL
H30T-110SB	110	1.0	6

Teşhir kartlı	KOD NO	mm	Ø mm	FİYAT / TL
	H30T-110SBX	110	1.0	6

H33S-120 Elektronikçi Kargaburun (Dişli Tutma Yüzeyi)



Dişli tutma yüzeyi, kutu mafsal, yaylı açıp kapama, paslanmaz çelik malzeme, PVC daldırma sap

KOD NO	mm	FİYAT / TL
H33S-120	120	6

Teşhir kartlı	KOD NO	mm	FİYAT / TL
	H33S-120X	120	6

H30S-110FL Elektronikçi Yan Keski (Sıfır Kesim)



Yumuşak ve orta sert teller için sıfır kesimli ağızlar, kutu mafsal, yaylı açıp kapama, paslanmaz çelik malzeme, PVC daldırma sap

KOD NO	mm	Ø mm	FİYAT / TL
H30S-110FL	110	1.0	6

Teşhir kartlı	KOD NO	mm	Ø mm	FİYAT / TL
	H30S-110FLX	110	1.0	6

H31S-120SB Elektronikçi Tepe Keski



Yumuşak ve orta sert teller için küçük kesme açılı ağızlar, kutu mafsal, yaylı açıp kapama, paslanmaz çelik malzeme, PVC daldırma sap

KOD NO	mm	Ø mm	FİYAT / TL
H31S-120SB	120	1.0	6

Teşhir kartlı	KOD NO	mm	Ø mm	FİYAT / TL
	H31S-120SBX	120	1.0	6

H33F-120 Elektronikçi Kargaburun (Dişsiz Tutma Yüzeyi)



Dişsiz tutma yüzeyi, kutu mafsal, yaylı açıp kapama, paslanmaz çelik malzeme, PVC daldırma sap

KOD NO	mm	FİYAT / TL
H33F-120	120	6

Teşhir kartlı	KOD NO	mm	FİYAT / TL
	H33F-120X	120	6

■ H34S-115 Elektronikçi Eğri Kargaburun



Dişli tutma yüzeyi, kutu mafsalsız, yaylı açıp kapama, paslanmaz çelik malzeme, PVC daldırma sap

KOD NO	mm		FİYAT / TL
H34S-115	115	6	
Teşhir kartlı			
H34S-115X	115	6	

■ H37-120 Elektronikçi Yassı Kargaburun

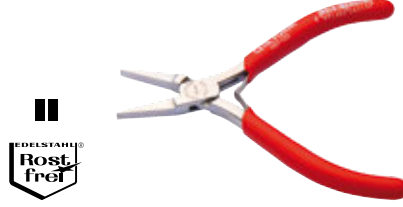

Dişsiz tutma yüzeyi, kutu mafsalsız, yaylı açıp kapama, paslanmaz çelik malzeme, PVC daldırma sap

KOD NO	mm		FİYAT / TL
H37-120	120	6	
Teşhir kartlı			
H37-120X	120	6	

■ H30-W06 6 Parça Elektronikçi Pense Takımı (Deri Çantalı)



KOD NO		FİYAT / TL
H30-W06	1	

	H30S-110SB	110 mm
	H31S-120SB	120 mm
	H33S-120	120 mm
	H35S-140	140 mm
	H36-120	120 mm
	H37-120	120 mm

■ H35S-140 Elektronikçi İğne Kargaburun



Dişli tutma yüzeyi, kutu mafsalsız, yaylı açıp kapama, paslanmaz çelik malzeme, PVC daldırma sap

KOD NO	mm		FİYAT / TL
H35S-140	140	6	
Teşhir kartlı			
H35S-140X	140	6	

■ H37-135 Elektronikçi Yassı Kargaburun



Dişsiz tutma yüzeyi, standart mafsalsız, yaylı açıp kapama, alet çeliği, ayna polisajlı yüzey, çift bileşenli ergonomik sap

KOD NO	mm		FİYAT / TL
H37-135	135	6	
Teşhir kartlı			
H37-135X	135	6	

■ H30-W10 10 Parça Elektronikçi Pense-Tornavida Seti (Deri Çantalı)



KOD NO		FİYAT / TL
H30-W10	1	

	H30S-110SB	110 mm
	H33S-120	120 mm
	H35S-140	140 mm
	H43-120-SA	120 mm
	H01	1.5 x 40 mm, 2.0 x 60 mm, 2.5 x 80 mm, 3.0 x 80 mm
	H02	PH00 x 60 mm, PH0 x 60 mm

■ H36-120 Elektronikçi Yuvarlak Kargaburun



Dişsiz tutma yüzeyi, kutu mafsalsız, yaylı açıp kapama, paslanmaz çelik malzeme, PVC daldırma sap

KOD NO	mm		FİYAT / TL
H36-120	120	6	
Teşhir kartlı			
H36-120X	120	6	

■ H40-R04 4 Parça Cımbız Takımı (Ekonomik Seri)



KOD NO		FİYAT / TL
H40-R04	1	
4 PC: H43-120-SA, H43-125B-SA, H43T-110-SA, H44-115-SA		



CIMBIZLAR



Hassas Kullanım

H40-AA-SA
Popüler Model



H40-00-SA



H40-1-SA
Popüler Model



H40-3C-SA



H40-5-SA
Popüler Model



H40-7-SA
Popüler Model



H40-2A-SA



KOD NO	mm	FİYAT / TL
H40-AA-SA	130	1
H40-00-SA	120	1
H40-1-SA	120	1
H40-3C-SA	110	1

Sivri Uçlu Cımbızlar

Hassas montaj işleri için,
düz tutucu ağızlar, ince uçlar.
Anti manyetik, aside dayanıklı,
paslanmaz çelik

İğne Uçlu Cımbızlar

Çok hassas montaj işleri için,
düz tutucu ağızlar, extra ince uçlar.
Anti manyetik, aside dayanıklı,
paslanmaz çelik.

KOD NO	mm	FİYAT / TL
H40-5-SA	110	1
H40-7-SA	120	1

Yuvarlak Uçlu Cımbız

2 mm genişliğinde yuvarlak uçlar,
düz tutucu ağızlar. Anti manyetik,
aside dayanıklı, paslanmaz çelik.

KOD NO	mm	FİYAT / TL
H40-2A-SA	115	1

Genel Amaçlı

H43G-150-SA



H43G-150B-SA



H43-140-SA



H43-120-SA

Eski Kod: H41-06-0115

H43-125B-SA

Eski Kod: H42-06-0120



İnce Uçlu Cımbızlar (Merkezleme Pimli)

Üniversal kullanım, dar uçlar,
dişli tutucu ağızlar, tırtırlı kavrama
yüzeyi. Paslanmaz çelik.

KOD NO	mm	FİYAT / TL
H43G-150-SA	150	1
H43G-150B-SA	155	1

KOD NO	mm	FİYAT / TL
H43-140-SA	140	1
H43-120-SA	120	1
H43-125B-SA	125	1

Küt Uçlu Cımbızlar

Üniversal kullanım, geniş yuvarlak
uçlar, dişli tutucu ağızlar, tırtırlı
kavrama yüzeyi. Paslanmaz çelik.

Çapraz

H44-160-SA



H44-160B-SA



H44T-160-SA



KOD NO	mm	FİYAT / TL
H44-160-SA	160	1
H44-160B-SA	160	1
H44T-160-SA	160	1

Çapraz Cımbızlar

Küçük parçaların kuvvet
uygulanmadan kavranması için.
Paslanmaz çelik.

İzoleli

H45D-150-SA



H45D-150B-SA



KOD NO	mm	FİYAT / TL
H45D-150-SA	150	1
H45D-150B-SA	150	1

İzoleli Cımbızlar

Kulakçıklı PVC izoleli, geniş
yuvarlak uçlar, dişli tutucu ağızlar.
Paslanmaz çelik.

9

Tesisatçı Aletleri

CETA FORM[®]

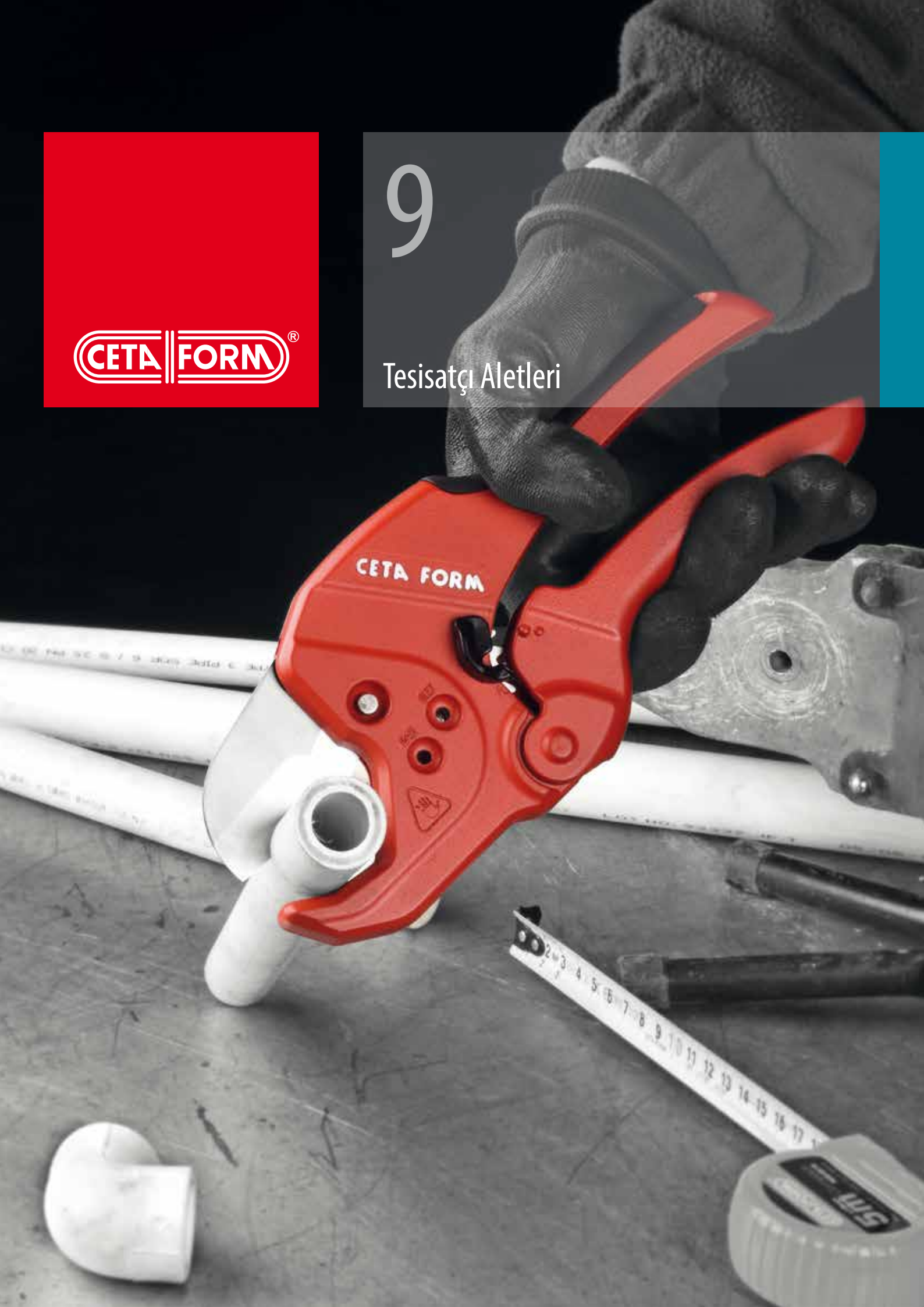

■ I01 Serisi
Maşalı Boru Anahtarları (90°)

DIN 5234, TS 3796-A



Gövdeye 90° açılı düz çeneler, Krom Vanadyum çeliği, elektrostatik toz boya kaplı yüzey

KOD NO	Ø	mm	mm	FİYAT / TL
I01-10	1	320	1	
I01-15	1-1/2	425	1	
I01-20	2	555	1	

■ I06-2 Serisi
Ağır Sanayi Tipi Boru Anahtarları



Özellikle ağır hizmet işleri için, Krom Vanadyum çeliği çeneler (Fosfat kaplı), monoblok döküm gövde, elektrostatik toz boya kaplı yüzey

KOD NO	Ø	mm	mm	FİYAT / TL
I06-10-2	1-1/2	250	1	
I06-12-2	2	300	1	
I06-14-2	2	350	1	
I06-18-2	2-1/2	450	1	
I06-24-2	3	600	1	
I06-36-2	5	900	1	



■ I11 Serisi
Zincirli Boru Anahtarları



Çift taraflı dişli sistemli, her iki yönde kullanımda kilitleme özelliği, dövme özel alet çeliği gövde, elektrostatik toz boya kaplı yüzey

KOD NO	Ø	mm	mm	FİYAT / TL
I11-40	4	900	1	
I11-60	6	1000	1	

■ I11-R Serisi
Yedek Zincirler (I11 serisi için)



KOD NO	Ø	mm	FİYAT / TL
I11-40R	I11-40	1	
I11-60R	I11-60	1	

■ I12-40
Mini Zincirli Boru Anahtarı



Özel çene yapısıyla iki yönlü kullanım özelliği, dar alanlarda kullanıma uygun, dövme özel alet çeliği gövde, elektrostatik toz boya kaplı yüzey

KOD NO	Ø	mm	mm	FİYAT / TL
I12-40	4	300	1	

■ I12-40R
Yedek Zincir (I12-40 için)



KOD NO	Ø	mm	FİYAT / TL
I12-40R	I12-40	1	

■ I21-42-2
Profesyonel PPRC Boru Makası



PVC, PP, PE, PVDF, PB, PEX ve VPE tipi plastik boruların kesimine uygun, SK5 çelik bıçaklar, alüminyum enjeksiyon gövde, kaymaz plastik kaplı tutamak

KOD NO	Ø max. mm	mm	mm	FİYAT / TL
I21-42-2	42	230	6	

■ I21-42-2R
Yedek Bıçak (I21-42-2 için)



KOD NO	Ø	mm	FİYAT / TL
I21-42-2R	I21-42-2	1	



I21-63 Profesyonel PPRC Boru Makası



PVC, PP, PE, PVDF, PB, PEX ve VPE tipi plastik boruların kesimine uygun, SK5 çelik bıçaklar, alüminyum enjeksiyon gövde, kaymaz PVC kaplı sac tutamak

KOD NO	Ø max. mm	mm	FİYAT / TL
I21-63	63	280	1

I21-63R Yedek Bıçak (I21-63 için)



KOD NO	FİYAT / TL
I21-63R	1

I20-190 PPRC Boru Makası



Plastik ve PVC boruları kesmek için, paslanmaz çelik bıçaklar, döküm gövde, elektrostatik toz boya kaplı yüzey

KOD NO	Ø max. mm	mm	FİYAT / TL
I20-190	42	190	6

I20-190R Yedek Bıçak (I20-190 için)



KOD NO	FİYAT / TL
I20-190R	1

I30-2 Çelik Boru Kesici



Çelik borular için ağır tip kesici, tek kesme bıçaklı, doğru açılı kesim için döner kılavuzlar, çelik gövde, elektrostatik toz boya kaplı yüzey

KOD NO	Ø mm	mm	FİYAT / TL
I30-2	10 - 60	380	1

I32-2 Bakır Boru Kesici



Bakır, pring, hafif alaşımlı borular ve ince et kalınlığına sahip çelik hidrolik sistem boruları için, ekstra yedek bıçak, hafif alaşım gövde, elektrostatik toz boya kaplı yüzey

KOD NO	Ø mm	mm	FİYAT / TL
I32-2	3 - 30	150	12

I34-2 Teleskopik Bakır Boru Kesici



Bakır, pring, hafif alaşımlı borular ve ince et kalınlığına sahip çelik hidrolik sistem boruları için, ekstra yedek bıçak, çapak temizleme bıçağı, elektrostatik toz boya kaplı yüzey

KOD NO	Ø mm	mm	FİYAT / TL
I34-2	6-35	150	10

I38-2 Mini Bakır Boru Kesici



Bakır, pring, hafif alaşımlı borular ve ince et kalınlığına sahip çelik hidrolik sistem boruları için, küçük yapısı sayesinde dar ve zor erişilen bölgelerde çalışmaya uygun, hafif alaşım gövde, elektrostatik toz boya kaplı yüzey

KOD NO	Ø mm	mm	FİYAT / TL
I38-2	3 - 16	50	50

I30-2R Yedek Bıçak (I30-2 için)



KOD NO	Ø mm	FİYAT / TL
I30-2R	32	1

I32-2R Yedek Bıçak (I32-2 ve I38-2 için) - 2 adet



Fiyat 2 adet içindir

KOD NO	Ø mm	FİYAT / TL
I32-2R	18.5	1 pk.

I34-2R Yedek Bıçak (I34-2 için) - 2 adet



Fiyat 2 adet içindir

KOD NO	Ø mm	FİYAT / TL
I34-2R	18.5	1 pk.

I32R Yedek Bıçak (I32 ve I38 için) - 2 adet



Fiyat 2 adet içindir

KOD NO	Ø mm	FİYAT / TL
I32R	18.5	1 pk.

I34R Yedek Bıçak (I34 için) - 2 adet



Fiyat 2 adet içindir

KOD NO	Ø mm	FİYAT / TL
I34R	18.5	1 pk.

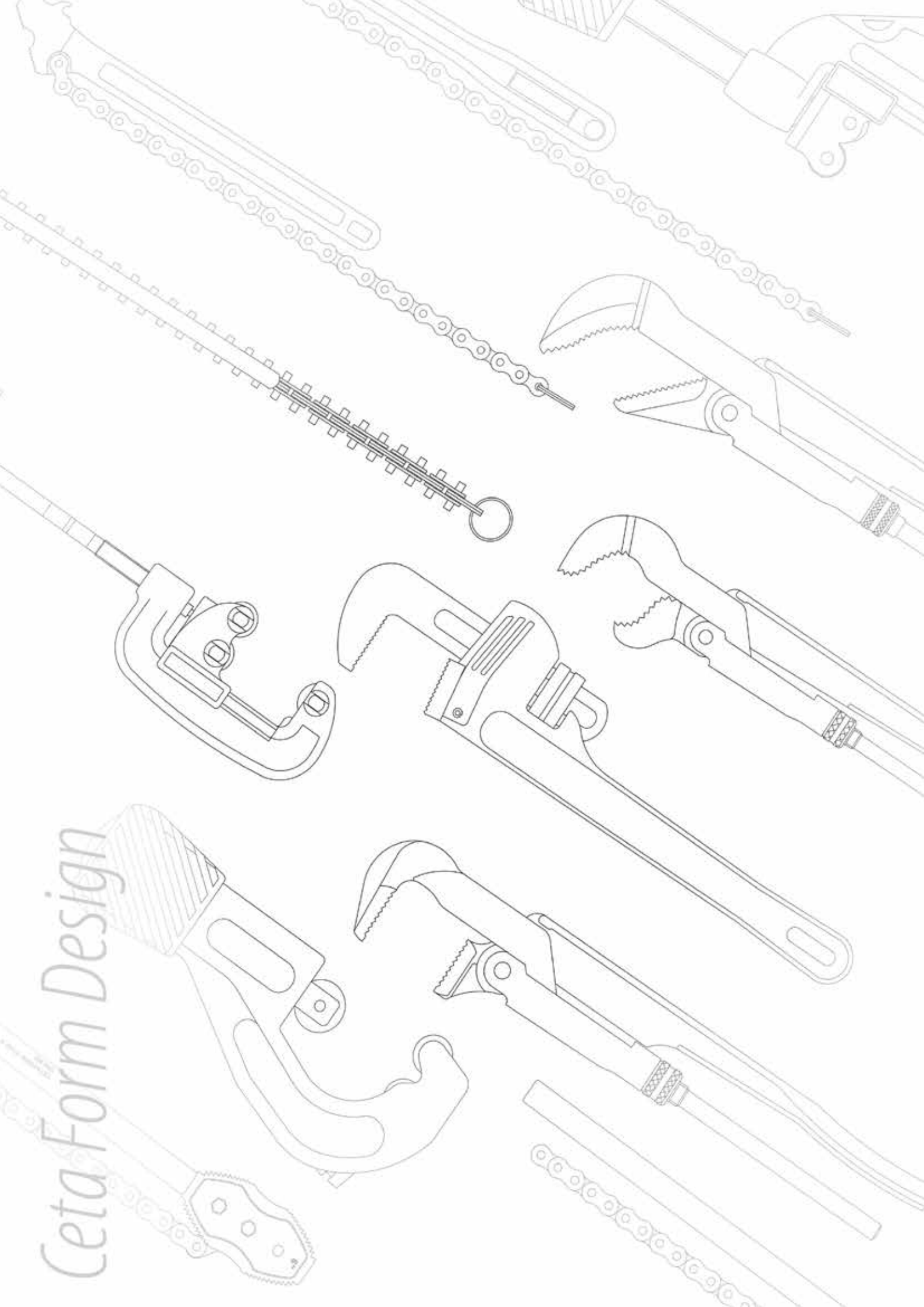

Ceta Form Design

10

CETA FORM[®]

Kesici Aletler ve Eęeler



Ceta Form Mafsallı Sac Makasları



■ J04-250L Mafsallı Sac Makası (Sol Kesim)



1.2 mm rulo çelik ve 0.9 mm'e kadar paslanmaz saclar için, birleşik manivela yapı, üstün kesim kolaylığı, Krom Molibden çeliği bıçaklar, çift bileşenli ergonomik saplar

KOD NO	mm	mm	FİYAT/TL
J04-250L	40	250	6

■ J04-250S Mafsallı Sac Makası (Düz Kesim)



1.2 mm rulo çelik ve 0.9 mm'e kadar paslanmaz saclar için, birleşik manivela yapı, üstün kesim kolaylığı, Krom Molibden çeliği bıçaklar, çift bileşenli ergonomik saplar

KOD NO	mm	mm	FİYAT/TL
J04-250S	40	250	6

■ J01-2 Serisi Sac Makasları



1.0 mm rulo çelik ve 0.5 mm'e kadar paslanmaz saclar için, özel alet çeliği çeliği, PVC saplar, kesim ağız ölçüsü 42 mm

KOD NO	mm	KESME YÖNÜ	FİYAT/TL
J01-275L-2	275	sol	5
J01-275R-2	275	sağ	5

■ J04-250R Mafsallı Sac Makası (Sağ Kesim)



1.2 mm rulo çelik ve 0.9 mm'e kadar paslanmaz saclar için, birleşik manivela yapı, üstün kesim kolaylığı, Krom Molibden çeliği bıçaklar, çift bileşenli ergonomik saplar

KOD NO	mm	mm	FİYAT/TL
J04-250R	40	250	6

■ J04-300S Mafsallı Sac Makası (Uzun Kesim)



1.2 mm rulo çelik ve 0.9 mm'e kadar paslanmaz saclar için, birleşik manivela yapı, üstün kesim kolaylığı, Krom Molibden çeliği bıçaklar, çift bileşenli ergonomik saplar

KOD NO	mm	mm	FİYAT/TL
J04-300S	83	300	6

■ J06-2 Serisi Sac Makasları (İngiliz Modeli)



Paslanmaz veya rulo çelikte uzun düz kesimler yapmak için, özel alet çeliği, PVC daldırma sap

KOD NO	mm	mm	FİYAT/TL
J06-200-2	46	200	5
J06-250-2	57	250	5
J06-300-2	68	300	5

J16-180S Kuyumcu Makası (Düz)



Hafif metal plakaları kesmek için, düz kesim, paslanmaz çelik gövde, PVC daldırma sap

KOD NO	mm	mm	FİYAT / TL
J16-180S	31	180	10

J16-180B Kuyumcu Makası (Eđimli)



Hafif metal plakaları kesmek için, eđimli kesim, paslanmaz çelik gövde, PVC daldırma sap

KOD NO	mm	mm	FİYAT / TL
J16-180B	29	180	10

J17-190 Çok Amaçlı Makas (Düz)



Hafif metal folyalar, kumaş, mukavva, kağıt ve plastik v.b. kesmek için, düz kesim paslanmaz çelik bıçaklar, yaylı mekanizma, çift renkli ergonomik saplar

KOD NO	mm	mm	FİYAT / TL
J17-190	40	190	6

J17-190B Çok Amaçlı Makas (Eđri)



Hafif metal folyalar, kumaş, mukavva, kağıt ve plastik v.b. kesmek için, eđri kesim paslanmaz çelik bıçaklar, yaylı mekanizma, çift bileşenli ergonomik saplar

KOD NO	mm	mm	FİYAT / TL
J17-190B	40	190	6

J18 Serisi Ofis Makasları



Kumaş, kauçuk, deri, karton vb. kesimler için, paslanmaz çelik bıçaklar, çift bileşenli ergonomik sap

KOD NO	mm	mm	FİYAT / TL
J18-230	84	230	10
J18-250	104	250	10

J22-215R Bağ Makası (Döner Saplı)



SK-5 çeliđi deđiştirilebilir bıçaklar, döner sap mekanizması hafif dövme alüminyum saplar

KOD NO	mm	FİYAT / TL
J22-215R	210	6

J22-215RR Yedek Bıçak (J22-215R için)



KOD NO	FİYAT / TL
J22-215RR	1

J22-215P Bağ Makası TS 3306



SK-5 çeliđi deđiştirilebilir bıçaklar, hafif dövme alüminyum saplar, PVC kaplı saplar

KOD NO	mm	FİYAT / TL
J22-215P	210	6

J22-215PR Yedek Bıçak (J22-215P için)



KOD NO	FİYAT / TL
J22-215PR	1

J23-190 Hasat Makası



Hasat zamanında kullanım için, SK-5 çeliđi, PVC saplar

KOD NO	mm	mm	FİYAT / TL
J23-190	53	190	10

J24-180 Budama Testeresi



3 açılı keskinleştirilmiş dişler, yüksek karbon çeliđi, katlanabilir ve emniyet kilitleli çift bileşenli ergonomik sap

KOD NO	mm/inch	TPI*	FİYAT / TL
J24-180	180-7"	7	12

*TPI: İnc başına düşen diş sayısı



■ **J30-300**
Testere Kolu (Saptan Ayarlı)
DIN 6473



12" - 300 mm yedekler için, hızlı yedek değiştirme, çelik boru gövde, alüminyum ergonomik sap, elektrostatik toz boya kaplı gövde, 1xJ35-24B testere bıçağı

KOD NO	mm		FİYAT / TL
J30-300	430	6	

■ **J35.C Serisi** **DuraMAX**
Testere Yedekleri
(Süper HSS Bi-Metal) - 10'lü Paket
DIN 6494, ISO 2336-1



Kırılmaz

DuraMAX kalitesi, super HSS dişler, yay çeliği gövde
Fiyatlar 10 adet içindir

KOD NO	mm	TPI*		FİYAT / TL
J35-18C	300	18	10 pk.	
J35-24C	300	24	10 pk.	

*TPI: İnc başına düşen diş sayısı

■ **J36-150**
Mini Testere Kolu
DIN 6473



6" - 150 mm yedekler ile kullanım, demir ve yumuşak telleri kesmek için, alüminyum gövde ve sap

KOD NO	mm		FİYAT / TL
J36-150	260	12	

■ **J32-300**
Testere Kolu
DIN 6473



12" - 300 mm yedek testere için, döküm sap (elektrostatik toz boya kaplı), 1xJ35-24B testere yedeği ile sevk edilir

KOD NO	mm		FİYAT / TL
J32-300	425	6	

■ **J35.B Serisi**
Testere Yedekleri
(HSS Bi-Metal) - 10'lü Paket
DIN 6494, ISO 2336-1



Kırılmaz

Sert metalleri kesmek için, HSS dişler, yay çeliği gövde
Fiyatlar 10 adet içindir

KOD NO	mm	TPI*		FİYAT / TL
J35-18B	300	18	10 pk.	
J35-24B	300	24	10 pk.	

*TPI: İnc başına düşen diş sayısı

■ **J36-R**
Mini Testere Yedeği - 10'lü Paket



Demir ve yumuşak metalleri kesmek için, pimli tasarım, J36-150 Mini Testere kolu ile kullanım
Fiyat 10 adet içindir

KOD NO	mm	TPI*		FİYAT / TL
J36-R	150	18	10 pk.	

*TPI: İnc başına düşen diş sayısı



J40 Serisi **DuraMAX** Delik Açma Testereleri (Super HSS Bi-Metal)



DuraMAX kalitesi, 4/6 deđişken diş yapısı, süper HSS alaşımli dişler, yay çeliđi gövde

KOD NO	Ø mm	Ø H	mm	FİYAT/TL
J40-014	14	9/16	55	6
J40-016	16	5/8	55	6
J40-017	17	11/16	55	6
J40-019	19	3/4	50	6
J40-020	20	25/32	50	6
J40-021	21	13/16	50	6
J40-022	22	7/8	50	6
J40-024	24	15/16	50	6
J40-025	25	1	50	6
J40-027	27	1-1/16	50	6
J40-029	29	1-1/8	50	6
J40-030	30	1-3/16	50	6
J40-032	32	1-1/4	50	6
J40-033	33	1-5/16	50	6
J40-035	35	1-3/8	50	6
J40-037	37	1-7/16	50	6
J40-038	38	1-1/2	44	6
J40-040	40	1-9/16	44	6
J40-041	41	1-5/8	44	6
J40-043	43	1-11/16	44	6
J40-044	44	1-3/4	44	6
J40-046	46	1-13/16	44	6
J40-048	48	1-7/8	44	6
J40-051	51	2	44	6
J40-052	52	2-1/16	44	6
J40-054	54	2-1/8	44	6
J40-057	57	2-1/4	44	6
J40-060	60	2-3/8	44	6
J40-064	64	2-1/2	44	6
J40-065	65	2-9/16	44	6
J40-067	67	2-5/8	44	6
J40-070	70	2-3/4	44	6
J40-073	73	2-7/8	44	6
J40-076	76	3	44	6
J40-079	79	3-1/8	44	6
J40-083	83	3-1/4	44	6
J40-086	86	3-3/8	44	6
J40-089	89	3-1/2	44	6
J40-092	92	3-5/8	44	6
J40-095	95	3-3/4	44	6
J40-098	98	3-7/8	44	6
J40-102	102	4	44	6
J40-105	105	4-1/8	44	6
J40-111	111	4-3/8	44	6
J40-114	114	4-1/2	44	6
J40-121	121	4-3/4	44	6
J40-127	127	5	44	6
J40-140	140	5-1/2	44	6
J40-152	152	6	44	6



J40-A1 Adaptör No.1 (J40 Serisi için) - Altıgen Şaft



Sürücü: 11 mm (7/16"), Yiv: 1/2" - 20 UNF

KOD NO	Ø mm	mm	FİYAT/TL
J40-A1	14- 29	93	10

J40-A2 Adaptör No.2 (J40 Serisi için) - Altıgen Şaft



Sürücü: 11 mm (7/16"), Yiv: 5/8" - 18 UNF

KOD NO	Ø mm	mm	FİYAT/TL
J40-A2	30-152	116	10

J40-A3 Adaptör No.3 (J40 Serisi için) - SDS-Plus Şaft



Sürücü: SDS-Plus, Yiv: 1/2" - 20 UNF

KOD NO	Ø mm	mm	FİYAT/TL
J40-A3	14- 29	130	6

J40-A4 Adaptör No.4 (J40 Serisi için) - SDS-Plus Şaft



Sürücü: SDS-Plus, Yiv: 5/8" - 18 UNF

KOD NO	Ø mm	mm	FİYAT/TL
J40-A4	30-152	153	6

J40-PD Serisi Merkezi Ucu (Adaptörler için)



KOD NO	FİYAT/TL
J40-PD1	A1 ve A3 için 6•
J40-PD2	A2 ve A4 için 6•

J40-AA Adaptör Dönüştürücü



J40-A1 adaptörünün yivini 1/2" - 20 UNF'den 5/8" - 18 UNF'ye çevirir

KOD NO	FİYAT/TL
J40-AA	1

J40-P13 **DuraMAX** 13 Parça Delik Açma Testere Takımı



yeni
içerik

KOD NO	FİYAT/TL
J40-P13	1

Ø d	J40	20, 22, 25, 32, 35, 40, 44, 51, 60, 64 mm
J40-A1	1/2"-20 UNF	
J40-A2	5/8"-18 UNF	
L	4 mm	

Ceta Form Delik Açma Testereleri

DuraMAX

- Süper HSS dişler 4/6 deđişken diş yapısı sayesinde kesimi zor malzemelerde dahi minimum titreşimle pürüzsüz kesim sağlar
- Özel diş tasarımı sayesinde talaşlar daha verimli bir şekilde çapak atma yuvaları vasıtasıyla uzaklaşır.
- Delik açma testereleri taşınır ve sabit matkaplar için uygundur.



TİLKİ KUYRUĞU TESTERE BİÇAKLARI



J40R-ME150 Tilki Kuyruğu Bıçağı (Metal için) - 5'li Paket



İnce kalınlıktaki saclar, borular ve profiller içindir, 18 TPI diş, bimetel gövde

Fiyat belirtilen kutu adedi içindir

KOD NO	Ref.	mm		FİYAT/TL
J40R-ME150	S922EF	150	5	

*TPI: İnç başına düşen diş sayısı

J40R-MB225 Tilki Kuyruğu Bıçağı (Metal için)



Kalın saclar, borular ve profiller içindir, 14 TPI diş, bimetel gövde

Fiyat belirtilen kutu adedi içindir

KOD NO	Ref.	mm		FİYAT/TL
J40R-MB225	S1122BF	225	5	
J40R-MB225B	S1122BF	225	100	

*TPI: İnç başına düşen diş sayısı

J40R-PV210FB Tilki Kuyruğu Bıçağı (Palet Tamiri için) - 100'lü Paket



Palet tamirinde esnek kullanım içindir, 10/14 TPI diş, bimetel gövde

Fiyat belirtilen kutu adedi içindir

KOD NO	Ref.	mm		FİYAT/TL
J40R-PV210FB	S722VFR	210	100	

*TPI: İnç başına düşen diş sayısı

J40R-MB150 Tilki Kuyruğu Bıçağı (Metal için) - 5'li Paket



Kalın saclar, borular ve profiller içindir, 14 TPI diş, bimetel gövde

Fiyat belirtilen kutu adedi içindir

KOD NO	Ref.	mm		FİYAT/TL
J40R-MB150	S922BF	150	5	

*TPI: İnç başına düşen diş sayısı

J40R-DH225 Tilki Kuyruğu Bıçağı (Metal ve Ahşap için)



Çivili ahşap, metal saclar, borular ve alüminyum profiller için, 10 TPI diş, bimetel gövde

Fiyat belirtilen kutu adedi içindir

KOD NO	Ref.	mm		FİYAT/TL
J40R-DH225	S1122HF	225	5	
J40R-DH225B	S1122HF	225	100	

*TPI: İnç başına düşen diş sayısı

J40R-WL240 Tilki Kuyruğu Bıçağı (Ahşap için) - 5'li Paket

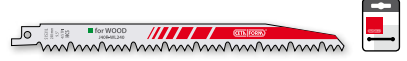

Kaba ahşap, çivisiz ahşap, ağaç budama ve yakacak odun için, 4/5 TPI diş, HCS gövde

Fiyat belirtilen kutu adedi içindir

KOD NO	Ref.	mm		FİYAT/TL
J40R-WL240	S1531L	240	5	

*TPI: İnç başına düşen diş sayısı

DEKUPAJ TESTERE BİÇAKLARI



J40J-WB100 Dekupaj Testere Bıçağı (Ahşap için-Normal Kesim) - 5'li Paket



Sert ve yumuşak ahşap, kontrplak ve plastik malzemeler için, 8 TPI diş, orta seviye kaba kesim, HCS, T tip sap

Fiyat 5 adet içindir

KOD NO	Ref.	mm		FİYAT/TL
J40J-WB100	T111C	100	50 pk	

*TPI: İnç başına düşen diş sayısı

J40J-WF100C Dekupaj Testere Bıçağı (Ahşap için-Hızlı/Eğik Kesim) - 5'li Paket



Sert ve yumuşak ahşap, kontrplak ve plastik malzemeler için, 6 TPI diş, hızlı ve eğri kesim, HCS, T tip sap

Fiyat 5 adet içindir

KOD NO	Ref.	mm		FİYAT/TL
J40J-WF100C	T244D	100	50 pk	

*TPI: İnç başına düşen diş sayısı

J40J-MB075 Dekupaj Testere Bıçağı (Metal için-Normal Kesim) - 5'li Paket



3 mm kalınlığa kadar metalleri kesim için, 24 TPI diş, düz kesim, HCS, T tip sap

Fiyat 5 adet içindir

KOD NO	Ref.	mm		FİYAT/TL
J40J-MB075	T118A	75	50 pk	

*TPI: İnç başına düşen diş sayısı

J40J-WF100 Dekupaj Testere Bıçağı (Ahşap için-Hızlı Kesim) - 5'li Paket



Sert ve yumuşak ahşap, kontrplak ve plastik malzemeler için, 6 TPI diş, hızlı ve düz kesim, HCS, T tip sap

Fiyat 5 adet içindir

KOD NO	Ref.	mm		FİYAT/TL
J40J-WF100	T144D	100	50 pk	

*TPI: İnç başına düşen diş sayısı

J40J-WC100 Dekupaj Testere Bıçağı (Ahşap için-Temiz Kesim) - 5'li Paket



Sert ve yumuşak ahşap, kontrplak ve plastik malzemeler için, 5-6 TPI diş, temiz ve çapaksız kesim, HCS, T tip sap

Fiyat 5 adet içindir

KOD NO	Ref.	mm		FİYAT/TL
J40J-WC100	T101D	100	50 pk	

*TPI: İnç başına düşen diş sayısı

J40J-A100 Dekupaj Testere Bıçağı (Alüminyum için) - 5'li Paket



Alüminyum, demir dışı metal ve plastik kesim için, 8 TPI diş, düz kesim HCS, T tip sap

Fiyat 5 adet içindir

KOD NO	Ref.	mm		FİYAT/TL
J40J-A100	T127D	100	50 pk	

*TPI: İnç başına düşen diş sayısı

Ceta Form Maket Bıçađı Programı

Mükemmel ergonomi, rakipsiz performans

- Paslanmaz elik bıak yuvası
- Otomatik kilitleme mekanizması
- Yksek ergonomik tasarım
- Entegre bıak kartuđu

Tamamen yenilenmiř
maket bıađı programımız,
%100 Ceta Form tasarımıdır.



C
Max

4 farklı
model



C
Pro



C
Pro



■ J45CM C-Max Maket Bıađı - 18 mm

C
Max



Paslanmaz elik bıak yuvası, otomatik kilit mekanizması, yumuřak tutuřlu sap, krom kaplama, 2xJ45-R yedek bıak ile sevk edilir

KOD NO	mm	mm	FİYAT / TL
J45CM	165	18	24

Teřhir kartlı

J45CMX	165	18	12
--------	-----	----	----

■ J45C Compact Maket Bıađı - 18 mm



Paslanmaz elik bıak yuvası, otomatik kilit mekanizması, ergonomik sap, 2xJ45-R yedek bıak ile sevk edilir

KOD NO	mm	mm	FİYAT / TL
J45C	163	18	24

■ J45-RDM 18 mm Maket Bıađı Yedeđi - 10'lu Paket

DuraMAX



DuraMAX kalitesi, SK-2 eliđi, ařınmaya direni keskin ađızlar, 7 blmeli gvde
Fiyat 10 adet iindir

KOD NO	mm	mm	FİYAT / TL
J45-RDM	108	18	10 pk.

■ J45CP C-Pro Maket Bıađı - 18 mm

C
Pro



Paslanmaz elik bıak yuvası, otomatik kilit mekanizması, yumuřak tutuřlu sap, 2xJ45-R yedek bıak ile sevk edilir

KOD NO	mm	mm	FİYAT / TL
J45CP	165	18	24

Teřhir kartlı

J45CPX	165	18	12
--------	-----	----	----

■ J45CPM C-Pro Maket Bıađı (Metal Gvde) - 18 mm

C
Pro



Paslanmaz elik bıak yuvası, otomatik kilit mekanizması, metal gvde, 2xJ45-R yedek bıak ile sevk edilir

KOD NO	mm	mm	FİYAT / TL
J45CPM	155	18	24

Teřhir kartlı

J45CPMX	155	18	12
---------	-----	----	----

■ J45-R 18 mm Maket Bıađı Yedeđi - 10'lu Paket



Yksek karbon eliđi, 7 blmeli gvde
Fiyat 10 adet iindir

KOD NO	mm	mm	FİYAT / TL
J45-R	108	18	10 pk.

■ **J46SL**
Slim9 Çelik Gövde Maket Bıçağı - 9 mm



İnce tasarım, paslanmaz çelik gövde, otomatik kilit mekanizması, cep askı klipsli

KOD NO	mm	mm	FİYAT / TL
J46SL	105	9	24

■ **J46-R**
9 mm Maket Bıçağı Yedeği - 10'lu Paket



Yüksek karbon çeliği, 12 bölmeli gövde
Fiyat 10 adet içindir

KOD NO	mm	mm	FİYAT / TL
J46-R	85	9	10 pk. •

■ **J47SPQ**
Katlanır Maket Bıçağı (Trapez Bıçaklı)



Hızlı bıçak değiştirme mekanizması, alüminyum gövde, katlanabilir tasarım, baş parmak yuvası, kemer klipsi, yumuşak kavramalı tutuş

KOD NO	mm	mm	FİYAT / TL
J47SPQ	158	19	12

■ **J47-R**
Trapez Tipi Maket Bıçağı Yedeği - 10'lu Paket



Yüksek karbon çeliği
Fiyat 10 adet içindir

KOD NO	mm	mm	FİYAT / TL
J47-R	60	19	10 pk. •

■ **J47-RH**
Kanca Tipi Maket Bıçağı Yedeği - 10'lu Paket



Yüksek karbon çeliği
Fiyat 10 adet içindir

KOD NO	mm	mm	FİYAT / TL
J47-RH	60	19	10 pk. •

■ **J47TK**
Maket Bıçağı (Trapez Bıçaklı)



Güvenli bıçak değiştirme mekanizması, zamak gövde (toz kaplama yüzeyi), ergonomik tutuş, 1xJ47-R yedek bıçak ile sevk edilir

KOD NO	mm	mm	FİYAT / TL
J47TK	175	19	10

■ **J41 Serisi**
Marangoz Testereleeri



3 açılı keskinleştirilmiş dişler, sürtünmeyi azaltıcı kaplama, 7 TPI dişler, SK 5 çeliği gövde, yumuşak tutuşlu çift bileşenli ergonomik sap

KOD NO	mm/inch	mm	FİYAT / TL
J41-207	500-20"	610	6
J41-227	550-22"	660	6

*TPI: İnc başına düşen diş sayısı

■ **J47TK-S**
Emniyetli Maket Bıçağı (Trapez Bıçaklı)



Güvenli bıçak değiştirme ve yaylı emniyet mekanizması, zamak gövde (toz kaplama yüzeyi), ergonomik tutuş, 1xJ47-R yedek bıçak ile sevk edilir

KOD NO	mm	mm	FİYAT / TL
J47TK-S	175	19	10

■ **J44-067**
Alçıpan Testeresi



Alçı paneller, sunta veya elyaf kesimi için, hassas işlenmiş 7 TPI dişler, yüksek karbon çeliği gövde, yumuşak tutuşlu çift bileşenli ergonomik sap

KOD NO	mm/inch	mm	FİYAT / TL
J44-067	160-6"	300	6

*TPI: İnc başına düşen diş sayısı

Ceta Form Eğeler

- E** Standart eğeler – Şekillendirilmiş parçaların yüzey işlemlerinde kullanım için.
- S** Testere eğeleri – Ağaç testere ve benzer ince kenarları keskinleştirmek için.
- R** Törpü – Ağaç, deri ve benzer yumuşak malzemelerde kullanım için.

- Çift kesim:** Çelik ve diğer malzemelerde kullanım.
- Tek kesim:** Testere keskinleştirmek, ince yüzey elde etmede kullanım.
- Raspa kesim:** Ahşap ve yumuşak malzemelerde kullanım.



J55 Serisi Standart Eğeler



Yüksek karbon içerikli çelik, çift kesim yüzeyler

KOD NO	mm	mm	FİYAT / TL
Kalın			
J55-106	150 – 6"	16	12 •
J55-108	200 – 8"	20	12 •
J55-110	250 – 10"	25	12 •
J55-112	300 – 12"	30	6 •
Orta			
J55-206	150 – 6"	16	12 •
J55-208	200 – 8"	20	12 •
J55-210	250 – 10"	25	12 •
J55-212	300 – 12"	30	6 •
İnce			
J55-306	150 – 6"	16	12 •
J55-308	200 – 8"	20	12 •
J55-310	250 – 10"	25	12 •
J55-312	300 – 12"	30	6 •

J56 Serisi Yarım Yuvarlak Eğeler



Yüksek karbon içerikli çelik, çift kesim yüzeyler, uca doğru incelen gövde ve kenarlar

KOD NO	mm	mm	FİYAT / TL
Kalın			
J56-106	150 – 6"	16	12 •
J56-108	200 – 8"	20	12 •
J56-110	250 – 10"	24.5	12 •
J56-112	300 – 12"	29.5	6 •
Orta			
J56-206	150 – 6"	16	12 •
J56-208	200 – 8"	20	12 •
J56-210	250 – 10"	24.5	12 •
J56-212	300 – 12"	29.5	6 •
İnce			
J56-306	150 – 6"	16	12 •
J56-308	200 – 8"	20	12 •
J56-310	250 – 10"	24.5	12 •
J56-312	300 – 12"	29.5	6 •

J57 Serisi Yuvarlak Eğeler



Yüksek karbon içerikli çelik, çift kesim yüzeyler, uca doğru incelen gövde

KOD NO	mm	mm	FİYAT / TL
Kalın			
J57-106	150 – 6"	6	12 •
J57-108	200 – 8"	7.5	12 •
J57-110	250 – 10"	9.5	12 •
J57-112	300 – 12"	12	6 •
Orta			
J57-206	150 – 6"	6	12 •
J57-208	200 – 8"	7.5	12 •
J57-210	250 – 10"	9.5	12 •
J57-212	300 – 12"	12	6 •

J55-H Serisi Standart Eğeler (Ergonomik Saplı)

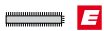

Özellikler J55 serisi ile aynıdır, çift bileşenli ergonomik saplı

KOD NO	mm	mm	FİYAT / TL
Kalın			
J55-106H	150 – 6"	16	6
J55-108H	200 – 8"	20	6
J55-110H	250 – 10"	25	6
J55-112H	300 – 12"	30	6
Orta			
J55-206H	150 – 6"	16	6
J55-208H	200 – 8"	20	6
J55-210H	250 – 10"	25	6
J55-212H	300 – 12"	30	6
İnce			
J55-306H	150 – 6"	16	6
J55-308H	200 – 8"	20	6
J55-310H	250 – 10"	25	6
J55-312H	300 – 12"	30	6

J56-H Serisi Yarım Yuvarlak Eğeler (Ergonomik Saplı)



Özellikler J56 serisi ile aynıdır, çift bileşenli ergonomik saplı

KOD NO	mm	mm	FİYAT / TL
Kalın			
J56-106H	150 – 6"	16	6
J56-108H	200 – 8"	20	6
J56-110H	250 – 10"	24.5	6
J56-112H	300 – 12"	29.5	6
Orta			
J56-206H	150 – 6"	16	6
J56-208H	200 – 8"	20	6
J56-210H	250 – 10"	24.5	6
J56-212H	300 – 12"	29.5	6
İnce			
J56-306H	150 – 6"	16	6
J56-308H	200 – 8"	20	6
J56-310H	250 – 10"	24.5	6
J56-312H	300 – 12"	29.5	6

J57-H Serisi Yuvarlak Eğeler (Ergonomik Saplı)



Özellikler J57 serisi ile aynı, çift bileşenli ergonomik saplı

KOD NO	mm	mm	FİYAT / TL
Kalın			
J57-106H	150 – 6"	6	6
J57-108H	200 – 8"	7.5	6
J57-110H	250 – 10"	9.5	6
J57-112H	300 – 12"	12	6
Orta			
J57-206H	150 – 6"	6	6
J57-208H	200 – 8"	7.5	6
J57-210H	250 – 10"	9.5	6
J57-212H	300 – 12"	12	6

■ **J58 Serisi**
Kare Eğeler

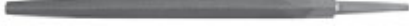

Yüksek karbon içerikli çelik, çift kesim yüzeyler, uca doğru incelen gövde

KOD NO	mm	mm	FİYAT / TL
Kalın			
J58-108	200 – 8"	8	12 •
J58-110	250 – 10"	9.5	12 •
J58-112	300 – 12"	12	6 •
Orta			
J58-208	200 – 8"	8	12 •
J58-210	250 – 10"	9.5	12 •
J58-212	300 – 12"	12	6 •

■ **J59-H Serisi**
Üç Köşe Eğeler (Ergonomik Saplı)



Özellikler J59 serisi ile aynıdır, çift bileşenli ergonomik saplı

KOD NO	mm	mm	FİYAT / TL
Kalın			
J59-108H	200 – 8"	15	6
J59-110H	250 – 10"	17.5	6
J59-112H	300 – 12"	20	6
Orta			
J59-208H	200 – 8"	15	6
J59-210H	250 – 10"	17.5	6
J59-212H	300 – 12"	20	6

■ **J65 Serisi**
Üç Köşe Testere Eğeleri



Yüksek karbon içerikli çelik, tek kesim yüzeyler

KOD NO	mm	mm	FİYAT / TL
Kalın			
J65-106	150 – 6"	12	12 •
J65-107	175 – 7"	14	12 •
J65-108	200 – 8"	16	12 •
Orta			
J65-204	100 – 4"	6	12 •
J65-245	112 – 4-1/2"	7	12 •
J65-205	125 – 5"	7	12 •
J65-206	150 – 6"	9	12 •

■ **J58-H Serisi**
Kare Eğeler (Ergonomik Saplı)



Özellikler J58 serisi ile aynıdır, çift bileşenli ergonomik saplı

KOD NO	mm	mm	FİYAT / TL
Kalın			
J58-108H	200 – 8"	8	6
J58-110H	250 – 10"	9.5	6
J58-112H	300 – 12"	12	6
Orta			
J58-208H	200 – 8"	8	6
J58-210H	250 – 10"	9.5	6
J58-212H	300 – 12"	12	6

■ **J64 Serisi**
Mil Eğeleri



Yüksek karbon içerikli çelik, tek kesim yüzeyler, bir kenarı yuvarlak

KOD NO	mm	mm	FİYAT / TL
Orta			
J64-206	150 – 6"	16	12 •
J64-208	200 – 8"	20	12 •
J64-210	250 – 10"	25	12 •
J64-212	300 – 12"	30	6 •

■ **J65-H Serisi**
Üç Köşe Testere Eğeleri (Ergonomik Saplı)



Özellikler J65 serisi ile aynıdır, çift bileşenli ergonomik saplı

KOD NO	mm	mm	FİYAT / TL
Kalın			
J65-106H	150 – 6"	12	6
J65-107H	175 – 7"	14	6
J65-108H	200 – 8"	16	6

■ **J59 Serisi**
Üç Köşe Eğeler



Yüksek karbon içerikli çelik, çift kesim yüzeyler, uca doğru incelen gövde

KOD NO	mm	mm	FİYAT / TL
Kalın			
J59-108	200 – 8"	15	12 •
J59-110	250 – 10"	17.5	12 •
J59-112	300 – 12"	20	6 •
Orta			
J59-208	200 – 8"	15	12 •
J59-210	250 – 10"	17.5	12 •
J59-212	300 – 12"	20	6 •

■ **J64-H Serisi**
Mil Eğeleri (Ergonomik Saplı)



Özellikler J64 serisi ile aynıdır, çift bileşenli ergonomik saplı

KOD NO	mm	mm	FİYAT / TL
Orta			
J64-206H	150 – 6"	16	6
J64-208H	200 – 8"	20	6
J64-210H	250 – 10"	25	6
J64-212H	300 – 12"	30	6

■ **J66 Serisi**
Motor Eğeleri



Yüksek karbon içerikli çelik, tek kesim yüzeyler

KOD NO	mm	mm	mm	FİYAT / TL
Orta				
J66-640	5/32	4	150 – 6"	12 •
J66-848	3/16	4.8	200 – 8"	12 •
J66-855	7/32	5.5	200 – 8"	12 •

10 Kesici Aletler ve Eğeler

J67 Serisi Standart Törpüler



Yüksek karbon içerikli çelik, raspa kesim yüzeyler

KOD NO	mm	mm	FİYAT / TL
Kalın			
J67-108	200 – 8"	20	12 •
J67-110	250 – 10"	25	12 •

J68 Serisi Yarım Yuvarlak Törpüler



Yüksek karbon içerikli çelik, raspa kesim yüzeyler, uca doğru incelen gövde

KOD NO	mm	mm	FİYAT / TL
Kalın			
J68-108	200 – 8"	20	12 •
J68-110	250 – 10"	24	12 •
J68-112	300 – 12"	29	6 •

J70 Serisi Yuvarlak Törpüler



Yüksek karbon içerikli çelik, raspa kesim yüzeyler, uca doğru incelen gövde

KOD NO	mm	mm	FİYAT / TL
Kalın			
J70-108	200 – 8"	8	12 •
J70-110	250 – 10"	10	12 •

J67-H Serisi Standart Törpüler (Ergonomik Saplı)



Özellikler J67 serisi ile aynıdır, çift bileşenli ergonomik saplı

KOD NO	mm	mm	FİYAT / TL
Kalın			
J67-108H	200 – 8"	20	6
J67-110H	250 – 10"	25	6

J68-H Serisi Yarım Yuvarlak Törpüler (Ergonomik Saplı)



Özellikler J68 serisi ile aynıdır, çift bileşenli ergonomik saplı

KOD NO	mm	mm	FİYAT / TL
Kalın			
J68-108H	200 – 8"	20	6
J68-110H	250 – 10"	24	6
J68-112H	300 – 12"	29	6

J70-H Serisi Yuvarlak Törpüler (Ergonomik Saplı)



Özellikler J70 serisi ile aynıdır, çift bileşenli ergonomik saplı

KOD NO	mm	mm	FİYAT / TL
Kalın			
J70-108H	200 – 8"	8	6
J70-110H	250 – 10"	10	6

HANGİ SAP HANGİ EĞE İÇİN ?

	6"	7"	8"	10"	12"		
Standart Eğeler							
E		J55 Standart Ege	J71-03	–	J71-05	J71-05	J71-05
E		J56 Yarım Yuvarlak Ege	J71-03	–	J71-05	J71-05	J71-05
E		J57 Yuvarlak Ege	J71-04	–	J71-04	J71-06	J71-06
E		J58 Kare Ege	–	–	J71-04	J71-06	J71-06
E		J59 Üçgen Ege	–	–	J71-04	J71-06	J71-06
Testere Eğeleri							
S		J64 Mil Eğesi	J71-03	–	J71-05	J71-05	J71-05
S		J65 Üç Köşe Testere Eğesi	J71-04	J71-06	J71-06	–	–
Törpüler							
R		J67 Standart Törpü	–	–	J71-05	J71-05	–
R		J68 Yarım Yuvarlak Törpü	–	–	J71-05	J71-05	J71-05
R		J70 Yuvarlak Törpü	–	–	J71-04	J71-06	–

J71 Serisi Ergonomik Eğe Sapları



Raspalar, standart ve testere eğelerle kullanım için, askı delikli çift bileşenli ergonomik sap

KOD NO	mm	FİYAT / TL
J71-03	95	12
J71-04	95	12
J71-05	103	12
J71-06	103	12



■ J72-A Serisi

5 Parça Eğe Takımları (Kombinasyon A)



KOD NO	FİYAT / TL
J72-0851A	1

J55-108H	200 mm
J55-208H	200 mm
J56-108H	200 mm
J57-108H	200 mm
J58-108H	200 mm

J72-1051A	1
-----------	---

J55-110H	250 mm
J55-210H	250 mm
J56-110H	250 mm
J57-110H	250 mm
J58-110H	250 mm

■ J75-R06

6 Parça Saatçi Eğe Takımı



KOD NO	FİYAT / TL
J75-R06	10

Sivri Uçlu Lama Eğe	7.3 x 1.8 x 160 mm
Düz Lama Eğe	7.3 x 1.8 x 160 mm
Üçgen Eğe	Ø 3.4 x 160 mm
Yuvarlak Eğe	Ø 3.4 x 160 mm
Kare Eğe	5.0 x 160 mm
Yarım Yuvarlak Eğe	7.3 x 2.6 x 160 mm

■ J80-200

Düz Raspa

DIN 8350 Form A



Kesici düz uç, taşlanmış yüzeyli, özel alet çeliği, ahşap saplı

KOD NO	FİYAT / TL
J80-200	20 200 10

■ J81-200

Üç Kenarlı Raspa

DIN 8350 Form B



Kesici uç, taşlanmış yüzeyli, özel alet çeliği, ahşap saplı

KOD NO	FİYAT / TL
J81-200	10 200 10

■ J72-B Serisi

5 Parça Eğe Takımları (Kombinasyon B)



KOD NO	FİYAT / TL
J72-0851B	1

Kalın Kesim	
J55-108H	200 mm
J56-108H	200 mm
J57-108H	200 mm
J58-108H	200 mm
J59-108H	200 mm

J72-0852B	1
-----------	---

Orta Kesim	
J55-208H	200 mm
J56-208H	200 mm
J57-208H	200 mm
J58-208H	200 mm
J59-208H	200 mm

■ J76-R06

6 Parça Elmas Eğe Takımı



KOD NO	FİYAT / TL
J76-R06	10

Bıçak Tipi Elmas Eğe (160 mm)
Yassı Elmas Eğe (160 mm)
Üçgen Elmas Eğe (160 mm)
Yuvarlak Elmas Eğe (160 mm)
Kare Elmas Eğe (160 mm)
Yarım Yuvarlak Elmas Eğe (160 mm)

■ J82 Serisi

Üç Kenarlı Çukur Raspa



Kesici uç, taşlanmış yüzeyli, özel alet çeliği, ahşap saplı

KOD NO	FİYAT / TL
J82-150	14 150 10
J82-200	16 200 10

■ J83-200

Üç Kenarlı Kaşık Raspa



Kesici uç, taşlanmış yüzeyli, özel alet çeliği, ahşap saplı

KOD NO	FİYAT / TL
J83-200	14 200 6

11

CETA FORM®

Çekiç ve Kesimler



WIKO
Typ. No. 400-50-2/EC/8
All. No. 4024700/0805/63132
Energie 15 kW
Umspannung 120 °C
min
CE

© CETA FORM STU. OPT. 03L.FLE

805

Ceta Form Tesviyeci Çekiçleri

Özellikle metallerde kullanım için üretilmiştir. Kavisli ahşap sap, ergonomik yapısı sayesinde güçlü kavrama sağlar.



Çalışma esnasında çekiç yüzeye dik olarak temas etmelidir!



Sıcak dövülmüş, kaliteli özel alet çeliği

Çifte fırınlanmış kontürlü ahşap sap

Özel çelik kama ile sap kısmına sabitlenmiş kafa.

52-56 HRC'de indüksiyon ile sertleştirilmiş vurma yüzeyi



Çekiç metalinden daha sert olan yüzeylere vurmazınız!

L01 Serisi

Tesviyeci Çekiçleri

DIN 1041, ISO 15601, TS 5-1



Özel çelik kama ile sapa sabitlenmiş kafa, indüksiyonla sertleştirilmiş vurma yüzeyleri, özel alet çeliği, dışbudak ağacından üretilmiş sap

KOD NO	gr	mm	FİYAT/TL
L01-100	100	265	6
L01-200	200	280	6
L01-300	300	300	6
L01-500	500	320	6
L01-1000	1000	360	6
L01-1500	1500	380	4
L01-2000	2000	400	4

L01-H Serisi

Yedek Sap (L01 Serisi için)



Dışbudak ağacından üretilmiş sap, sabitleme kaması ile birlikte

KOD NO	gr	mm	FİYAT/TL
L01-H100	100	265	12
L01-H200	200	280	12
L01-H300	300	300	12
L01-H500	500	320	12
L01-H1000	1000	360	12
L01-H1500	1500	380	6
L01-H2000	2000	400	6



L02 Serisi

Bombe Başlı Çekiçler

ISO 15601, TS 5-2



Özel çelik kama ile sapa sabitlenmiş kafa, indüksiyonla sertleştirilmiş düz ve yuvarlak vurma yüzeyleri, sap koruması, özel alet çeliği, dışbudak ağacından üretilmiş sap

KOD NO	oz	gr	mm	FİYAT/TL
L02-12	12	340	325	6
L02-16	16	450	350	6
L02-24	24	700	375	6
L02-32	32	910	400	6

L12 Serisi

Plastik Kafalı Çekiçler

TS 5-28



Değiştirilebilen plastik kafalar, kaliteli döküm gövde (elektrostatik toz boya) dışbudak ağacından üretilmiş sap

KOD NO	mm	mm	FİYAT/TL
L12-30	30	280	6
L12-40	40	300	6
L12-50	50	340	6

L12-R Serisi

Yedek Kafa (L12 Serisi için) - Tek



Darbelerle dayanıklı plastik, sertleştirilmiş vida

KOD NO	mm	M	FİYAT/TL
L12-R30	30	M12	6 •
L12-R40	40	M16	6 •
L12-R50S	50	M20	6 •

L12DB-40

Geri Tepmesiz Plastik Çekiç



Yağa ve soğuğa dayanıklı yüksek kaliteli SBR malzemeden üretilmiştir, kafa iç boşluğundaki çelik bilyeler sayesinde geri tepmesiz çalışma imkanı sağlar

KOD NO	mm	mm	FİYAT/TL
L12DB-40	40	290	12

L16 Serisi

Lastik Tokmaklar

DIN 5128, TS 5-27



Sert kauçuk kafa, kaliteli ergonomik ahşap sap

KOD NO	mm	mm	FİYAT/TL
L16-30	55	300	6
L16-40	60	310	6
L16-50	65	315	6

L20-120

Sökü Manivelası



Düz kesici ağız ve sivri uçlu tasarım, özel alet çeliği

KOD NO	cm	mm	FİYAT/TL
L20-120	120	30	1

L25-2 Serisi

Düz Keskiçer

DIN 6453, TS 492-1



Kesme ve şekillendirme işlemleri için, 60° eğimli tekrar bilebilir uç, Krom Molibden çeliği, mat krom kaplı yüzey

KOD NO	mm	mm	mm	FİYAT / TL
L25-150-2	150	18	12	
L25-200-2	200	24	12	
L25-250-2	250	28	6	
L25-300-2	300	30	6	

L25-2G Serisi

Plastik Korumalı Düz Keskiçer

yeni



Özellikler L25 serisi ile aynıdır, ergonomik el koruma saplı

KOD NO	mm	mm	mm	FİYAT / TL
L25-250G-2	250	28	6	
L25-300G-2	300	30	6	

L25G-2 Serisi

Plastik Korumalar (L25-2 Serisi için)

yeni



Darbeye dayanıklı plastik, sıkı geçme tasarım

KOD NO	mm	mm	FİYAT / TL
L25G-250-2	117	6	
L25G-300-2	117	6	

L27 Serisi

Düz Keskiçer (Tesviyeci Tipi)

DIN 6453, TS 492-1



Metalleri kesmek, şekillendirmek ve kaldırmak için keskiçer, Krom Molibden çeliği, mat krom kaplı yüzey

KOD NO	mm	mm	mm	FİYAT / TL
L27-125	125	12	12	
L27-150	150	16	12	
L27-175	175	20	12	

L28 Serisi

Tırnak Keskiçer

DIN 6453, TS 492-2



Anahtar yolu ve deliklerde yiv açmak ve kesmek için keskiçer, Krom Molibden çeliği, mat krom kaplı yüzey

KOD NO	mm	mm	mm	FİYAT / TL
L28-125	125	5	12	
L28-150	150	7	12	

L29 Serisi

Nokta Zımbalar

DIN 7252, TS 2338-2



Metallere ve diğer malzemelerde matkapla delmeye başlamadan önce işaretlemeye yarar, Krom Molibden çeliği, mat krom kaplı yüzey

KOD NO	mm	mm	mm	FİYAT / TL
L29-3	3	100	12	
L29-4	4	120	12	
L29-5	5	150	12	

L29AT

Otomatik Nokta Zımba

Tek elle kullanım, yaylı mekanizma sayesinde otomatik güç aktarımı, ayarlanabilir darbe kuvveti, mat krom kaplı tırtıllı kaymaz gövde, değiştirilebilir uç (L29ATR)

KOD NO	mm	mm	mm	FİYAT / TL
L29AT	3	150	20	
L29ATR	Yedek Uç		25	

L30 Serisi

Konik Pim Zımbalar

DIN 6458, TS 2338-1



Sıkışmış ve dar pimleri ve anahtarları gevşetmek veya perçin çakmak için zımbalar, Krom Molibden çeliği, mat krom kaplı yüzey

KOD NO	mm	mm	mm	FİYAT / TL
L30-2	2	120	12	
L30-3	3	120	12	
L30-4	4	120	12	
L30-5	5	120	12	
L30-6	6	120	12	

L31 Serisi

Düz Pim Zımbalar

DIN 6450, TS 2338-3



Nokta zımbayla gevşetilmiş pimleri çıkarmak veya kaldırmak için zımbalar, Krom Molibden çeliği, mat krom kaplı yüzey

KOD NO	mm	mm	mm	FİYAT / TL
L31-2	2	150	12	
L31-3	3	150	12	
L31-4	4	150	12	
L31-5	5	150	12	
L31-6	6	150	12	
L31-8	8	150	12	
L31-10	10	150	12	

L35-61

6 Parça Keskiçer ve Zımba Takımı



KOD NO	mm	FİYAT / TL
L35-61	10	
6 PC: L27-125, L27-150, L28-125, L29-4, L30-3, L31-4		

L35-62

6 Parça Düz Pim Zımba Takımı



KOD NO	mm	FİYAT / TL
L35-62	10	
6 PC: L31 2, 3, 4, 5, 6, 8 mm		

L40-B Serisi
Kayış Zımbaları (Form B)
DIN 7200 Form B



Karton, deri, kauçuk, yalıtım malzemeleri vb. yumuşak malzemeleri delmek için, sertleştirilmiş keskin ağızlar, Krom Vanadyum çeliği, elektrostatik fırın boyalı gövde

KOD NO	Ø mm	mm	FİYAT / TL
L40-03B	3	105	10
L40-04B	4	105	10
L40-05B	5	110	10
L40-06B	6	110	10
L40-07B	7	115	10
L40-08B	8	115	10
L40-10B	10	120	10
L40-12B	12	125	5
L40-14B	14	130	5
L40-16B	16	135	5

L40-A Serisi
Kayış Zımbaları (Form A)
DIN 7200 Form A



Karton, deri, kauçuk, yalıtım malzemeleri vb. yumuşak malzemeleri delmek için, sertleştirilmiş keskin ağızlar, Krom Vanadyum çeliği, elektrostatik fırın boyalı gövde

KOD NO	Ø mm	mm	FİYAT / TL
L40-18A	18	140	5
L40-20A	20	145	5
L40-22A	22	150	5
L40-25A	25	170	5
L40-30A	30	190	2

L40-B07
7 Parça Kayış Zımba Takımı



KOD NO	FİYAT / TL
L40-B07	1
7 PC: L40-B 3, 4, 5, 6, 8, 10, 12 mm	

L50-2 Serisi
Düz Iskarpelalar (Plastik Saplı)
DIN 5139, ISO 2729, TS 531



Cr-Mn çeliği, hassas bilenmiş uçlar, korozyona karşı vernik kaplı yüzeyler, çift bileşenli ergonomik sap

KOD NO	mm	mm	FİYAT / TL
L50-06-2	6	120	10
L50-08-2	8	122	10
L50-10-2	10	124	10
L50-12-2	12	126	10
L50-14-2	14	128	10
L50-16-2	16	130	10
L50-18-2	18	132	10
L50-20-2	20	134	10
L50-22-2	22	136	10
L50-25-2	25	140	10
L50-30-2	30	144	10

L50-B4-2
4 Parça Plastik Saplı Iskarpela Takımı



KOD NO	FİYAT / TL
L50-B4-2	1
4 PC: L50-2 6, 12, 20, 25 mm	

L50-W6-2
6 Parça Plastik Saplı Iskarpela Takımı (Ahşap Kutulu)



KOD NO	FİYAT / TL
L50-W6-2	1
6 PC: L50-2 6, 10, 12, 16, 20, 25 mm	

L50W Serisi
Düz Iskarpelalar (Exclusive Seri)
DIN 5139, ISO 2729, TS 531



Cr-Mn çeliği, hassas bilenmiş uçlar, korozyona karşı vernik kaplı yüzeyler, ahşap saplı ergonomik sap

KOD NO	mm	mm	FİYAT / TL
L50-06W	6	120	10
L50-08W	8	122	10
L50-10W	10	124	10
L50-12W	12	126	10
L50-14W	14	128	10
L50-16W	16	130	10
L50-18W	18	132	10
L50-20W	20	134	10
L50-22W	22	136	10
L50-25W	25	140	10
L50-30W	30	144	10



L50-W6W
6 Parça Exclusive Seri Düz Iskarpela Takımı (Ahşap Kutulu)



KOD NO	FİYAT / TL
L50-W6W	1
6 PC: L50W 6, 10, 12, 16, 20, 25 mm	

12

CETA FORM[®]

Özel Otomotiv Aletleri



TEST ALETLERİ

N11-02A Kompresyon Ölçüm Kiti (Benzinli Araçlar için)



ÇANTA GxYxD (mm)
325 x 140 x 40



Benzinli araçlarda kompresyon ölçümü yapmak için kullanılır. 150 mm uzunluğunda kaplinli adaptör ve 320 mm uzunluğunda 14/18 mm vida adaptörlü hortum tipi adaptörle sunulur

KOD NO	KAPASİTE psi / kPa	FİYAT / TL
N11-02A	0-300 / 0-2000	1



N11-02A/1	Kompresyon Ölçüm Saati (Benzinli Araçlar için) - Ø70 mm
N11-02A/2	350 mm Esnek Adaptör (N11-02A/1 için) - M14
N11-02A/3	M18 Adaptör (N11-02A/2 ile birlikte kullanılır)
N11-02A/4	150 mm Kaplinli Adaptör (N11-02A/1 için)

N11-02B-2 Kompresyon Ölçüm Kiti (Dizel Araçlar için) - Deluxe

yeni



ÇANTA GxYxD (mm)
380 x 280 x 60



Dizel araçlarda kompresyon ölçümü yapmak için kullanılır. Zengin enjektör ve kızdırma bujisi adaptör içeriği, yüksek kaliteli ölçüm saati.

KOD NO	KAPASİTE bar/psi	FİYAT / TL
N11-02B-2	70/1000	1

N11-05 Dizel Enjektör Akış Test Kiti (Common Rail)



ÇANTA GxYxD (mm)
380 x 290 x 60



6 Silindire kadar common rail enjeksiyon sistemiyle çalışan dizel araçlarda geri dönen yakıt akışını ölçmeye yarar, yıpranmış ve hasar görmüş enjektörleri kolayca tespit eder, içeriğinde hızlı ölçüm için şişeler yer almaktadır

KOD NO	FİYAT / TL
N11-05	1

N11-20 Mekanikçi Steteskopu



Motordan gelen seslerin kaynağını (zarar görmüş pistonlar, subaplar vs.) tespiti için kullanılır, plastik kulaklıklar, 80 mm sabit 210 mm ilave edilebilir sonda ucu

KOD NO	FİYAT / TL
N11-20	12

N11-03 Vakum ve Basınç Test Kiti



ÇANTA GxYxD (mm)
350 x 310 x 90

Yakıt, ateşleme, aktarma organları ve klima sistemi dahil aracın çeşitli yerlerindeki problemleri tespit etmeye yardımcı olur, ayrıca fren ve debriyaj sisteminde sıvı değişimi için parçalar içerir

KOD NO	KAPASİTE bar	FİYAT / TL
N11-03	(-1) - 4	1



SOĞUTMA VE YAKIT SİSTEMLERİ

N12-01 Soğutma Sistemi Basınç Test Kiti



(ÇANTA GxYxD (mm))
410 x 380 x 90

Araçlarda soğutma sistemi basıncı ölçümü için kullanılır. İçeriğindeki çeşitli adaptörler sayesinde birçok araca uygundur.

Yenilenen içeriği ile bir çok yeni araç modeli kullanım kapsamına alınmıştır.

KOD NO  FİYAT/TL
N12-01 1

N12-01B Soğutma Sistemi Basınç Test Kiti (Universal Adaptörler ile)



(ÇANTA GxYxD (mm))
400 x 370 x 80

Araçlarda soğutma sistemi basıncı ölçümü için kullanılır. İçeriğinde bulunan konik adaptörler hem vidalı hem de vidasız radyatör kapak yuvalarına uygundur.

KOD NO  FİYAT/TL
N12-01B 1

N12-04AB Refraktometre (AdBlue® Uyumlu)

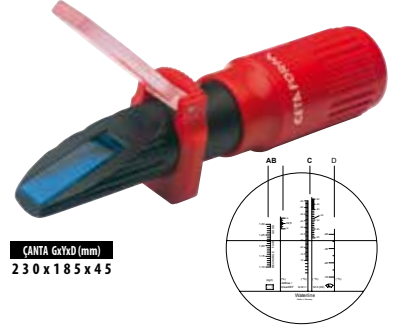

(ÇANTA GxYxD (mm))
230 x 185 x 45

4 ölçüm bir arada:

*Radyatör soğutma sıvısı (antifriz)



*Akü asidi

*Cam suyu antifrizi

*AdBlue® katkı maddesi

Soğutucu olarak etilen glikol, şarj sıvısı olarak da sülfürik asit (Akü asidi) kullanan otomobil, kamyon, traktör, çekici ve gemiler gibi taşıtlarda kullanılır.

Kalibrasyon vidası ile waterline (su çizgisi) ayarı, kullanıcının görme hassasiyetine göre netlik ayarı, ilave sıvı çekmek için pipet.



KOD NO   FİYAT/TL
N12-04AB 150 1

N12-05 Antifriz Bomesi



yeni tasarım

Radyatör içerisindeki etilen glikol (antifriz) yoğunluğunu ölçmek için kullanılır, tüp şeklinde kırılmaz kompozit gövde, kolay okunur skala

KOD NO   FİYAT/TL
N12-05 200 1

Antifriz Bomesi (Depolu)

yeni



N12-05P



- 1- Büyük ve okunması kolay skala
- 2- Hidro statik sıvı kilidi
- 3- Sıcaklık dengeleme özellikli ikiz rotorlu ölçüm ünitesi
- 4- Kabarcık oluşumunu önleyen giriş kanalı

KOD NO ARALIK °C  FİYAT/TL
N12-05P 0/ -40 1



■ **N12-10**
Hortum Kelepçe Pensesi
(Yaylı Kelepçeler için)



Hortum kelepçelerinin sökülmesi ve takılmasında kullanılır, yaylı tip kelepçeler için, nikel kaplı sap

KOD NO	mm	FİYAT / TL
N12-10	220	6

■ **N12-10L**
Spiralli Hortum Kelepçe Pensesi
(Yaylı Kelepçeler için)

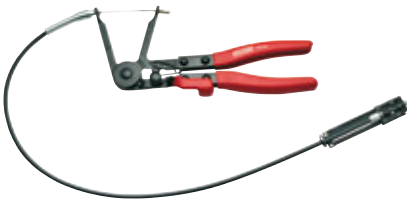

Hortum kelepçelerinin sökülmesi ve takılmasında kullanılır, yaylı tip kelepçeler için, ulaşılması zor yerler için spiral şaftlıdır (680 mm), siyah oksit kaplı yüzey, PVC kaplı sap

KOD NO	mm	FİYAT / TL
N12-10L	230	12

■ **N12-12**
Hortum Kelepçe Pensesi
(Kulaklı Kelepçeler için)



Yakıt, soğutma sistemleri ve vakum hortumlarında kullanılan kulak tipi kelepçeler için, nikel kaplı sap

KOD NO	mm	FİYAT / TL
N12-12	230	12

■ **N12-12HD**
Aks Körük Kelepçe Pensesi
(Torklu Sıkıştırmaya Uygun)



10
3/8"

Aks körüklerinde bulunan kelepçelerin belirtilen tork değerinde sıkılması için, alüminyum alaşımdayanıklı ve hafif gövde, çelik tutucu çeneler, çift bileşenli ergonomik sap

KOD NO	mm	FİYAT / TL
N12-12HD	265	1

■ **N12-13**
Hortum Kelepçe Pensesi
(CLIC tip Kelepçeler için)



Clic ve Clic-R tipi tekrar kullanılabilen hortum kelepçeleri için, otomatik açılmayı sağlayan yay mekanizması, mangan fosfat kaplı yüzey, PVC kaplı sap

KOD NO	mm	FİYAT / TL
N12-13	180	6

■ **N12-P16 Serisi**
Akış Kesici Plastik Penseler

yeni



Esnek hortumları sıkıştırarak sıvı akışını engeller, yüksek kaliteli plastik malzeme, kilitleme halkası içerir

KOD NO	mm	max. mm	FİYAT / TL
N12-P1615	155	15	6
N12-P1630	185	30	6

■ **N12-1625**
Hortum Kelepçesi



Geçici olarak yakıt akışını durdurmak için kullanılır

KOD NO	mm	FİYAT / TL
N12-1625	25	1

■ **N12-25 Serisi**
Yakıt Tankı Dağıtım Modülü için Anahtarlar
(2 Kollu)



Yakıt tankı dağıtım modülü somunlarının sökülmesi ve takılmasında kullanılır, sac çeliği gövde, 2 kollu dizayn

KOD NO	mm	mm	FİYAT / TL
N12-251	80 - 120	24	1
N12-252	114 - 174	24	1

■ **N12-253**
Yakıt Tankı Dağıtım Modülü için Anahtar
(3 Kollu)



Yakıt tankı dağıtım modülü somunlarının sökülmesi ve takılmasında kullanılır, sac çeliği gövde, 3 kollu dizayn

KOD NO	mm	mm	FİYAT / TL
N12-253	75 - 160	24	1



ATEŞLEME SİSTEMİ

C17-R Serisi 3/8" 6 Köşe Buji Lokmaları (Contalı)

ISO 11168



10
3/8"



Ateşleme bujileri için, lastik tutucu contalar, 6 köşe, Krom Vanadyum çeliği, parlak krom kaplı yüzey

KOD NO	Ømm	mm	FİYAT/TL
C17-R16	16	63	6
C17-R21	21	65	6

Teşhir kartlı

C17-R16X	16	63	6
C17-R21X	21	65	6

C17-R14C 3/8" 12 Köşe Buji Lokması (İnce Cıdarlı)

ISO 11168



10
3/8"



14 mm ateşleme bujileri için, tutucu metal klipsli, Krom Vanadyum çeliği, parlak krom kaplı yüzey.

12 köşe ağız yapısı ile hem 6 köşe hem 12 köşe bujiler için uygundur



Bu seri buji lokmaları ısıya dayanıklı, 5 adet kolu ile sıkı tutuş sağlayan, buji izolatörü ile maksimum açıklığa imkan veren metal klipsler ile sunulur.

KOD NO	Ømm	mm	FİYAT/TL
C17-R14C	14	63	6

Teşhir kartlı

C17-R14CX	14	63	6
-----------	----	----	---



C27-R Serisi 1/2" 6 Köşe Buji Lokmaları (Contalı)

ISO 11168



12.5
1/2"



Ateşleme bujileri için, lastik tutucu contalar, 6 köşe, Krom Vanadyum çeliği, parlak krom kaplı yüzey

KOD NO	Ømm	mm	FİYAT/TL
C27-R16	16	67	6
C27-R21	21	67	6

Teşhir kartlı

C27-R16X	16	67	6
C27-R21X	21	67	6

C27-RM Serisi 1/2" 6 Köşe Buji Lokmaları (Mıknatıslı)

ISO 11168



12.5
1/2"



Ateşleme bujileri için, mıknatıslı tutma özelliği, 6 köşe, Krom Vanadyum çeliği, parlak krom kaplı yüzey

KOD NO	Ømm	mm	FİYAT/TL
C27-R16M	16	67	6
C27-R21M	21	67	6

Teşhir kartlı

C27-R16MX	16	67	6
C27-R21MX	21	67	6

B32-S Serisi T Saplı Oynar Başlı Buji Lokma Anahtarları (Mıknatıslı)



Ateşleme bujileri için, uzun sap boyu ve mafsallı özelliği ile derin ve ulaşılması zor yerlerde rahat kullanım, mıknatıslı tutma özelliği, 6 köşe, Krom Vanadyum çeliği, parlak krom kaplı yüzey

KOD NO	Ømm	mm	FİYAT/TL
B32-16S	16	510	6
B32-21S	21	510	6

N13-10R04 4 Parça 3/8" Kızdırma Bujisi Lokma Takımı



10
3/8"



Tüm popüler kızdırma bujilerinin sökümü ve takılmasına uygun, 72 mm derinlikte, özel mafsallı lokmalar, 6 köşe, Krom Vanadyum çeliği, parlak krom kaplı yüzey

KOD NO	FİYAT/TL
N13-10R04	10

4 PC: 8, 9, 10, 12 mm

R28S-P1420 20 Parça M14 C-Coil Hasarlı Dış Onarım Takımı (Buji Yuvaları İçin)



KUTU 6xYxD (mm)

245 x 125 x 40



Hasarlı ve yıpranmış buji yuvası dişleri için tamir seti (M14 dişler için), patentli yerleştirme kolu, yüksek kalite paslanmaz çelik dişler, HSS kılavuz

KOD NO	FİYAT/TL
R28S-P1420	1

M14x1.25

No. 8 - 3 parça montaj kolu

2 mm L allen anahtar

■ R28-SC14/1 M14x1.25 h: 7.7 mm (5 pc)

■ R28-SC14/2 M14x1.25 h: 11.0 mm (5 pc)

■ R28-SC14/3 M14x1.25 h: 15.0 mm (5 pc)



Bölüm /14 Sayfa 198

YAĞ SERVİSİ

N14-01 Serisi Tas Tipi Yağ Filtre Anahtarları



10
3/8"

Tas tipi, yağ filtrelerinin yuvalarına zarar vermeden sökülmesini sağlar, dar alanlar için ince profilli tasarım
Max. tork 115 Nm (85 lbf. ft)

N14-016514	Japon Arabaları
N14-016606	FIAT
N14-017612	FORD, PEUGEOT, RENAULT
N14-017614	BMW, MERCEDES, PORSCHE, VW, AUDI, SEAT
N14-018616	BMW, VOLVO
N14-019515	FORD: Transit van

KOD NO	Ø mm	Kanal	FİYAT / TL
N14-016514	65	14	12
N14-016606	66	6	12
N14-017612	76	12	12
N14-017614	76	14	12
N14-018616	86	16	12
N14-019515	95	15	12

N14-01S Serisi Lokma Tipi Yağ Filtre Anahtarları



10
3/8"

Çelik kartuşlu filtrelerde kullanmak için ince profil tasarım, Krom Vanadyum çeliği, mangan fosfat kaplı yüzey

N14-01S27	MERCEDES A-Class, FORD TDCi, NISSAN DCi, Renault
N14-01S32	OPEL Astra-G/Corsa-B/Zafira
N14-01S36	BMW 24V, FORD DuraTorq diesel / Transit, MERCEDES 116 MB Vito Cdi, OPEL 16V

KOD NO	Ø mm	FİYAT / TL
N14-01S27	27	12
N14-01S32	32	12
N14-01S36	36	12

N14-027414 Tas Tipi Yağ Filtre Anahtarı (Alüminyum)

12.5
1/2"



Tas tipi, yağ filtre yuvalarına zarar verme riskini minimuma indirmek için alüminyum gövde, dar alanlar için ince profilli tasarım

N14-027414 AUDI, BMW, MERCEDES, VW

KOD NO	Ø mm	Kanal	FİYAT / TL
N14-027414	74	14	12

N14-01K09 9 Parça Tas Tipi Yağ Filtre Anahtar Takımı (Avrupa Araçlar İçin)



ÇANTA GxYxD (mm)
330 X 260 X 70

Piyasadaki çoğu Avrupa araçlar için uygun filtre anahtar takımı, 3/8" sürücülü, 3/8"E-1/2"D adaptör ile sunulur

KOD NO	FİYAT / TL
N14-01K09	1

9 PC:		
N14-016606	66 mm	6 Kanallı
N14-017612	76 mm	12 Kanallı
N14-017614	76 mm	14 Kanallı
N14-018616	86 mm	16 Kanallı
N14-01S27	27 mm	6 Kanallı
N14-01S32	32 mm	6 Kanallı
N14-01S36	36 mm	6 Kanallı
N14-027414	74 mm	14 Kanallı
1/2">3/8"	Adaptör	

N14-03 Serisi Zincirli Yağ Filtre Anahtarları



Çift zincir sayesinde güvenli ve yüksek sıkıştırma kuvveti, oynar mafsal, özel alet çeliği gövde, mat krom kaplı yüzey

KOD NO	Ø mm	mm	FİYAT / TL
N14-031	60-110	230	1
N14-032	60-160	230	1

N14-04 Serisi Metal Bantlı Yağ Filtre Anahtarları (Ayarlı)



Pimli çap ayarı, özel alet çeliği gövde, nikel kaplı yüzey, PVC daldırma sap

KOD NO	Ø mm	mm	FİYAT / TL
N14-041	60- 80	190	1
N14-042	80-110	190	1

N14-05 Serisi Kayışlı Yağ Filtre Anahtarları



Kaydırma yapmayan sağlam kayış, özel takım çeliği, nikel kaplı yüzey, PVC daldırma sap

KOD NO	Ø max. mm	mm	FİYAT / TL
N14-051	160	225	6
N14-052	200	225	6

N14-05R Serisi Yedek Kayışlar (N14-05 Serisi için)



KOD NO	FİYAT / TL
N14-051R	1
N14-052R	1



Metal Bantlı Yağ Filtre Anahtarı

N14-061S



(Vidalı)

- Yüksek dayanımlı kaymaz yüzeyli metal bant
- Dayanıklı plastikten üretilmiş ergonomik sap
- Yedek metal bant ayrıca temin edilebilir (Kod: N14-06R)

KOD NO	mm	mm		FİYAT / TL
N14-061S	60-100	155	6	



N14-12S Serisi

Kare Uçlu Karter Tapa Lokmaları



10
3/8"



Dişi karter tapa somunlarının montajında ve sökülmesinde kullanılır, Krom Vanadyum çeliği, mat krom kaplı yüzey

KOD NO	mm	mm		FİYAT / TL
N14-12S08	8	40	1	
N14-12S10	10	40	1	
N14-12S12	12	40	1	

N14-12H Serisi

Altı Köşe Uçlu Karter Tapa Lokmaları



10
3/8"



Dişi karter tapa somunlarının montajında ve sökülmesinde kullanılır, Krom Vanadyum çeliği, mat krom kaplı yüzey

KOD NO	mm	mm		FİYAT / TL
N14-12H08	8	40	1	
N14-12H10	10	40	1	
N14-12H12	12	40	1	
N14-12H14	14	40	1	
N14-12H17	17	40	1	

N14-12R09

9 Parça 3/8" Karter Tapa Anahtar Takımı



10
3/8"

KOD NO		FİYAT / TL
N14-12R09	1	

	N14-12S	8, 10, 12 mm
	N14-12H	8, 10, 12, 14, 17 mm
		3/8"x165 mm

N14-06R

Yedek Metal Bant (N14-06 serisi için)



KOD NO		FİYAT / TL
N14-06R	N14-06, N14-061S	10 •

N14-072

3 Kollu Yağ Filtre Anahtarı (Ticari Araçlar için)

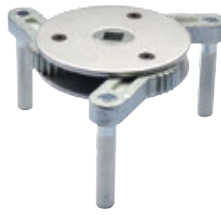

12.5
1/2"

Ticari araçlar için, hava kurutucu kartuşlar için de kullanılır, kendinden ayarlı mekanizma, güç uygulandığında kapanan tırtıl yüzeyli bacaklar, 1/2" sürücülü

KOD NO	mm		FİYAT / TL
N14-072	95-165	1	

N14-071

3 Kollu Yağ Filtre Anahtarı



10
3/8"

Güç uygulandığında kapanan tırtıl yüzeyli bacaklar sayesinde yağ filtreleri sıkıca kavranır, 3/8" sürücülü, sağlam çelik gövde ve dişler, parlak krom kaplı yüzey, 3/8"E-1/2"D adaptör ile

KOD NO	mm		FİYAT / TL
N14-071	65-120	1	

N14-10

Karter Tapa Anahtarı



Dişi karter tapa somunlarının montajında ve sökülmesinde kullanılır, özel alet çeliği, mangan fosfat kaplı yüzey

KOD NO	mm	mm		FİYAT / TL
N14-10	8x10	285	6	

SENTE APARATLARI

N15-K1PE Universal Kasnak Çektirme Takımı



ÇANTA GxYxD (mm)
370 X 280 X 60

Krank mili, ana ve yardımcı kasnakların hızlı ve basit çıkarılması için komple set, özellikle dar alanlar için, Krom Molibden çeliği, kollar, mat krom kaplı yüzey

KOD NO	FİYAT/TL
N15-K1PE	1

N15-T1PE Üniversal Kasnak Çektirme



10
3/8"

Krank mili, ana ve yardımcı kasnakları çıkarmak için, dişli kasnakları da kavramaya imkan veren çeneler, dar alanlar için ince profilli tasarım

KOD NO	FİYAT/TL
N15-T1PE	45-175

N15-T1UNI Triger Kayışı Gerginlik Ölçme Aleti



Triger kayışlarının gerginliğini ölçmek için kullanılır, hassas ayar vidası, çift taraflı skala

KOD NO	FİYAT/TL
N15-T1UNI	98

N15-T2UNI Triger Kasnağı Çevirme Aleti



Triger kasnağı üzerinde bulunan bağlantı elemanlarını söküp takarken, kasnağın sabit tutulması için kullanılır.

KOD NO	FİYAT/TL
N15-T2UNI	60-220

N15-T3UNI Triger Kayışı Gergi Rulmanı Kilitleme Pim Takımı



Triger kayışının değişimi esnasında eksantrik kasnağının kilitlenmesi için kullanılır, 6 değişik çapta pim

KOD NO	FİYAT/TL
N15-T3UNI	1

N15-T1VAG Sente Aparatı (VW/Audi 1.4, 1.6 16V)



Uygulama:

Audi: A2 / Seat: Arosa, Cordoba, Ibiza, Inca, Leon, Toledo / Skoda: Fabia, Fabia II, Octavia / VW: Beetle, Bora, Caddy, Golf, Lupo, Polo

Motor Kodları:

AFK, AHW, AVJ, AKQ, APE, AQQ, ARC, ATN, AUA, AUB, AUS, AXP, AZD, BBY, BBZ, BCA, BCB, BKY, BUD, BXW, CGGA, CGGB, CMAA

KOD NO	FİYAT/TL
N15-T1VAG	1

N15-K1VAG Sente Aparatı Takımı (VAG 1.2D, 1.4D, 1.6D, 1.9D, 2.0D Tdi PD/CR)

yeni
içerik

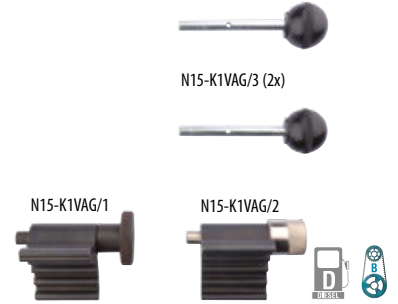

Uygulama:

Audi: A1, A3, A4, A5, A6, Q5, TT / Seat: Alhambra, Altea, Cordoba, Ibiza, Leon, Toledo / Skoda: Fabia, Fabia II, Octavia, Octavia II, Roomster, Superb, Superb II, Yeti / VW: Amarok, Beetle, Bora, Caddy, EOS, Fox, Golf, Jetta, Lupo, Passat/CC, Polo, Scirocco, Sharan, Tiguan, Touran, Transporter / Dodge: Caliber / Ford: Galaxy / Mitsubishi: Grandis, Lancer, Outlander

Motor Kodları:

VAG Pompe (Pompe Dusse): AJM, AMF, ANU, ARL, ASZ, ATD, AUY, AVB, AVF, AVQ, AVX, AXB, AXC, AXR, AZV, BAY, BDI, BDK, BEW, BGW, BHC, BHW, BJB, BKC, BKD, BKE, BKP, BLB, BLS, BLT, BMA, BMM, BMN, BMP, BMR, BMS, BMT, BNA, BNM, BNV, BPW, BPX, BPZ, BRB, BRC, BRD, BRE, BRF, BRM, BRN, BRS, BRT, BRU, BSS, BST, BSU, BSV, BSW, BTB, BUK, BUY, BUZ, BVA, BVE, BVF, BVG, BVH, BVK, BWB, BWV, BXE, BXF, BXJ
VAG (Common Rail): CAAA, CAAB, CAAC, CAAE, CAGA, CAGB, CAGC, CAHA, CAHB, CAYA, CAYB, CAYC, CAYD, CAYE, CBAA, CBAB, CBAC, CBBA, CBBB, CBDA, CBDB, CBDC, CBEA, CCHA, CCHB, CDBA, CDCA, CEGA, CFCA, CFFA, CFFB, CFGA, CFHB, CFHC, CFHE, CFHF, CFJA, CFWA, CGLA, CGLB, CJA, CJCA, CJCB, CLCA, CLCB, CLJA, CLNA, CMEA
Dodge: ECD
Ford: ANU, ASZ, AUY
Mitsubishi: BWC, BSY

KOD NO	FİYAT/TL
N15-K1VAG	1
N15-K1VAG/1	Krank Mili Sabitleme Aparatı (A)
N15-K1VAG/2	Krank Mili Sabitleme Aparatı (B)
N15-K1VAG/3	Enjektör Pompası Kilitleme Pimi - 1 çift



N15-K2VAG.U

Sente Aparatı Takımı

(VW/Audi 1.2/1.4 TFSI - 1.4/1.6 FSI)



KUTU GxYxD (mm)
360 x 112 x 50



Uygulama:

Audi: A1, A3 / Seat: Altea, Cordoba, Ibiza, Leon, Toledo / Skoda: Fabia II, Octavia II, Roomster, Super II, Yeti / VW: Caddy, Eos, Golf, Jetta, Passat, Polo, Scirocco, Tiguan, Touran

Motor Kodları:

AXU, BAG, BKG, BLN, BLF, BLG, BLP, BMY, BTS, BWK, CAVA, CAVB, CAVC, CAVD, CAVE, CAVF, CAXA, CAXC, CBZA, CBZB, CBZC, CDGA, CSMA

N15-K3VAG

Sente Aparatı Takımı

(VW/Seat/Skoda 1.2 6/12V)



Uygulama:

Seat: Cordoba, Ibiza / Skoda: Fabia, Fabia II, Roomster / VW: Fox, Polo

Motor Kodları:

AWY, AZQ, BBM, BMD, BME, BVX, BZG, CEVA, CGPA, CGPB, CHFA, CHFB, CJLA

N15-M1VAG

Master Sente Aparatı Takımı (VW/Audi Grubu)



ÇANTA GxYxD (mm)
590 x 265 x 60



VW grubu benzinli ve dizel araçlarda triger kayışı/zinciri değişimi için komple takım

Uygulama:

1.2 6V/12V, 1.4, 1.6, 1.8, 1.8T, 2.0 16V benzinli motorlar
1.4, 1.9, 2.0 TDI dizel motorlar

KOD NO



FİYAT/TL

N15-K2VAG.U

1

KOD NO



FİYAT/TL

N15-K3VAG

1

KOD NO



FİYAT/TL

N15-M1VAG

1

N15-K2VAG.U/3

N15-K2VAG.U/1

N15-K2VAG.U/5



N15-K2VAG.U/1

Eksantrik Mili Sabitleme Aparatı

N15-K2VAG.U/2

TDC Pozisyonlama Aleti
(Komparatör Saati ile Kullanım için)

N15-K2VAG.U/3

Gergi Rulmanı Kilitleme Pimi

N15-K2VAG.U/4

Krank Mili Kilitleme Cıvatası

N15-K2VAG.U/5

Eksantrik Mili Kilitleme Kelepçesi

N15-K3VAG/1 (2x)

N15-K3VAG/3

N15-K3VAG/2



N15-K3VAG/1

Eksantrik Mili Kilitleme Aparatı - 1 çift

N15-K3VAG/2

Krank Mili Kilitleme Aparatı (A)

N15-K3VAG/3

Krank Mili Kilitleme Aparatı (B)

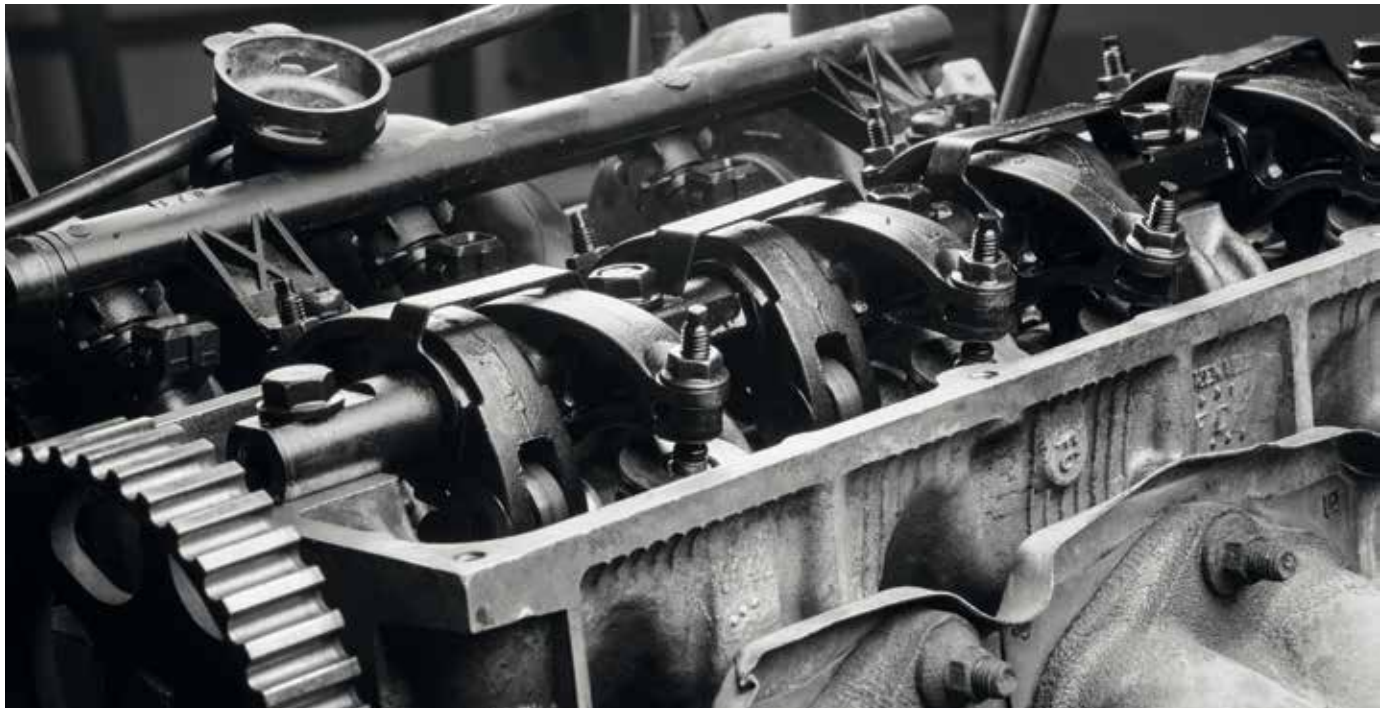

N15-T1BMW
Enjeksiyon Pompa Çektirmesi
(BMW 1.8, 2.0, 3.0D)



Pompa dişlisini çıkarırken yakıt pompasının güvenli çıkartılması ve pompa motordan ayrılrken pompa dişlisinin pozisyonunu korumak için

Uygulama:

M47, M47T2, M47TU, M57, M57TU engines on BMW 318d, 320d (E46) - 1988 to 2005 / 318td, 320td, 525d, 530d, 530, 535 (E60-61) - 2000 to 2006

KOD NO



FİYAT / TL

N15-T1BMW

1

N15-K1BMW
Sente Aparatı Takımı (BMW 2.0, 3.0D N47/N57)



Uygulama:

116d, 118d, 120d, 123d, 316d, 318d, 320d, 325d, 330d/xd, 520d, 525d, 530d, 530d GT, 535d, 535d GT, 730d/Ld, 740d, 740d xDrive, X1 sDrive 1.8d/2.0d, X1 xDrive 1.8d/2.0d/2.3d, X3 2.0d, X3 xDrive 1.8d/3.0d, X5 3.0d, X5 xDrive 4.0d, X6 xDrive 3.0d/4.0d

Motor Kodları:

D20A, D20B, D20U0, D2000, D20T0, D30U0, D3000, D3001, D30T0

KOD NO



FİYAT / TL

N15-K1BMW

1

N15-K2BMW
Sente Aparatı Takımı
(BMW/Mini 1.4, 1.6 N13)



Citroen ve Peugeot modelleri için de uygundur, lütfen detaylı uygulama ve motor kodları listesini dikkate alın

Uygulama:

BMW: 114i, 116i, 118i, 316i, 320i, 520i (TR) / Citroen: C3, C3 Picasso, DS3, C4, DS4, DS5 / Mini: One, Cooper, Cooper S / Peugeot: 207/CC, RC, 208/GTI, 307, 308/GTI, 3008, 408/ Sport, 508, RCZ

Motor Kodları:

BMW: N13
Mini: N18
PSA: EP3/EP3C, EP6/EP6C, EP6CDT, EP6CDT MD, EP6CDTM, EP6DT, EP6DTS

KOD NO



FİYAT / TL

N15-K2BMW

1

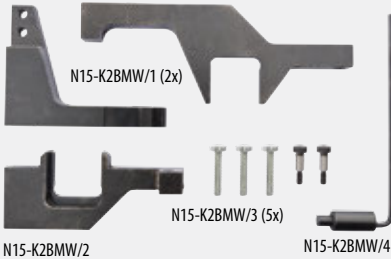

N15-K2BMW/1

Eksantrik Mili Kilitleme Aparatı (Giriş) - 2 parçadan oluşur

N15-K2BMW/2

Eksantrik Mili Kilitleme Aparatı (Çıkış)

N15-K2BMW/3

Sabitleme Civataları - 5 adet

N15-K2BMW/4

Krank Mili Kilitleme Pimi

N15-K1FIA
Sente Aparatı Takımı
(FIAT 1.3 MultiJet/OPEL 13 CDTI)



Suzuki ve Ford modelleri için de uygundur, lütfen detaylı uygulama ve motor kodları listesini dikkate alın

Uygulama:

Alfa Romeo: MiTo / Fiat: 500, Albea (TR), Doblo/Cargo, Fiorino, Grande Punto, Idea, Linea, Panda, Puntò, Punto Evo, Qubo / Ford: Ka / Lancia: Musa, Ypsilon / Suzuki: Ignis, Splash, Swift, Wagon R+ / Vauxhall/Opel: Agila, Agila*B, Astra-H, Astra-J, Combo-C, Corsa-C, Corsa-D, Meriva-A, Meriva-B, Tigra-B

Motor Kodları:

Fiat Group: 169A1.000, 188A8.000, 188A9.000, 199A2.000, 199A3.000, 199A9.000, 199B1.000, 199B2.000, 223A9.000
Suzuki: D13A, Z13DT, Z13DTJ
Vauxhall/Opel: A13DTC, A13DTE, A13DTR, D13A, LDV/A13DTC, LSF/A13DTE, Y13DT, Y13DTH, Z13DT, Z13DTI, Z13DTH, Z13DTJ, Z13DTR

KOD NO



FİYAT / TL

N15-K1FIA

1

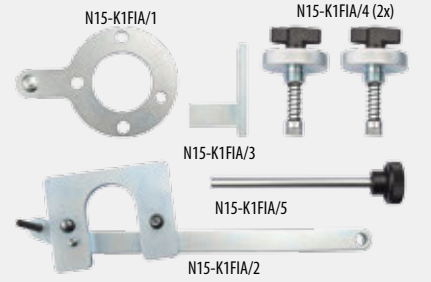

N15-K1FIA/1 Krank Mili Kilitleme Aparatı

N15-K1FIA/2 Gergi Rulmanı Kilitleme Aleti

N15-K1FIA/3 Volan Kilitleme Aparatı

N15-K1FIA/4 Eksantrik Mili Kilitleme Aparatı - 1 çift

N15-K1FIA/5 Volan Kilitleme Pimi

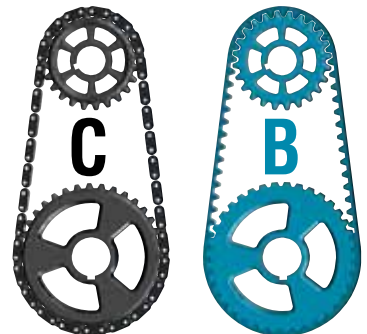

N15-K1BMW/1 Eksantrik Mili Sabitleme Aparatı

N15-K1BMW/2 Krank Mili Çevirme Aparatı

N15-K1BMW/3 Yüksek Basınçlı Pompa Kasnağı Aparatı

N15-K1BMW/4 Volan Kilitleme Pimi

BT/8008 Bits Tutucu Lokma (1/2" - 10 mm)

N15-K2FIA Sente Aparatı Takımı (FIAT 1.2, 1.4/16V)



Uygulama:

Alfa Romeo: Giulietta, MiTo / Fiat: 500, Albea (TR), Brava/Bravo, Grande Punto, Idea, Linea, Marea/Weekend, Palio Weekend, Panda, Punto, Stilo

Lancia: Delta, Musa, Ypsilon

Motor Kodları:

169A3.000, 176B9.000, 182B2.000, 188A5.000, 192B2.000, 198A1.000, 198A4.000, 199A6.000, 199A8.000, 843A1.000

KOD NO



FİYAT / TL

N15-K2FIA

1

N15-M1FIA Master Sente Aparatı Takımı (FIAT)



ÇANTA GxYxD (mm)
5 9 0 x 2 6 4 x 6 0



FIAT Grubu benzinli ve dizel araçlarda triger kayışı / zinciri değişimi için komple aparat takımı

Uygulama:

1.2, 1.4, 1.6, 1.8 16V benzinli motorlar
1.9D/TD, 1.9JTD, 2.4TD/JTD dizel motorlar

KOD NO



FİYAT / TL

N15-M1FIA

1

N15-K1FRD Sente Aparatı Takımı (FORD 2.0D, 2.2D, 2.4D TDCi/TDdi - Duratorq)



Uygulama:

Ford: Mondeo, Transit / LDV: Convoy

Motor Kodları:

ABFA, D2FA, D2FB, D3FA, D4FA, D5BA, D6BA, DOFA, F3FA, F4FA, F1FA, FMBA, FMBB, FXFA, H9FA, HJBA, HJBB, HJBC, HJBE, N7BA, N7BB, ZSD 424

KOD NO



FİYAT / TL

N15-K1FRD

1

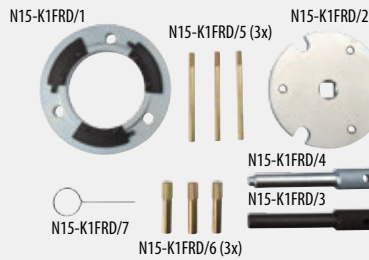

N15-K1FRD/1 Yakıt Enjeksiyon Pompası Kilitleme Aparatı

N15-K1FRD/2 Yakıt Pompası Kapağı Çıkarma Aparatı

N15-K1FRD/3 Volan Kilitleme Aparatı - Ø14 mm

N15-K1FRD/4 Volan Kilitleme Aparatı - Ø14/10 mm

N15-K1FRD/5 Eksantrik Mili / Yakıt Pompası Kilitleme Pimi - 3 adet

N15-K1FRD/6 Tespit Pimi - 3 adet

N15-K1FRD/7 Gergi Rulmanı Kilitleme Pimi

N15-M1FRD Master Sente Aparatı Takımı (FORD)



ÇANTA GxYxD (mm)
3 2 8 x 2 6 8 x 7 2



FORD Grubu benzinli ve dizel araçlarda triger kayışı / zinciri değişimi için komple aparat takımı

Uygulama:

1.25, 1.4, 1.6, 1.6 Ti-VCT, 1.8, 2.0 benzinli motorlar
1.4/1.6 TDCi, 1.8 D/TD/TDCi/TDDi, 2.0 TDCi dizel motorlar

KOD NO



FİYAT / TL

N15-M1FRD

1

N15-K3FIA Sente Aparatı Takımı (FIAT 1.6D, 1.9D, 2.0D, 2.4D JTD/MultiJet)



Uygulama:

Alfa Romeo: 145, 146, 147, 156, 159, 166, Brera, Crosswagon, Giulietta, GT, MiTo, Spider / Fiat: Brava/Bravo, Cromia, Doblo/ Cargo, Grande Punto, Idea, Linea, Marea/Weekend, Multipla, Palio Weekend, Punto, Punto Evo, Seduci, Stilo, Strada Pick-Up / Lancia: Delta, Kappa, Lybra, Musa, Thesis

Motor Kodları:

182B4.000, 182B9.000, 185A6.000, 186A6.000, 186A8.000, 186A9.000, 188A2.000, 188A7.000, 188B2.000, 192A1.000, 192A3.000, 192A5.000, 192A8.000, 192A9.000, 192B1.000, 192B4.000, 192B5.000, 198A2.000, 198A3.000, 198A6.000, 199A5.000, 223A7.000, 223B1.000, 323.02, 325.01, 342.02, 350A2.000, 350A3.000, 362.02, 371.01, 838A8.000, 839A5.000, 839A6.000, 841C.000, 841G.000, 841H.000, 841M.000, 844A1.000, 844A2.000, 937A2.000, 937A3.000, 937A4.000, 937A5.000, 937A6.000, 939A1.000, 939A2.000, 939A3.000, 939A7.000, 939A8.000, 939A9.000, 940A3.000, 940A4.000, 940A5.000, 955A3.000, 955A4.000, D19AA

KOD NO



FİYAT / TL

N15-K3FIA

1

N15-M1PSA Master Sente Aparatı Takımı (CITROEN/PEUGEOT)



ÇANTA GxYxD (mm)
5 9 0 x 2 6 4 x 6 0



PSA Grubu benzinli ve dizel araçlarda triger kayışı / zinciri değişimi için komple aparat takımı

Uygulama:

1.0, 1.1, 1.4, 1.6, 1.6 VTS, 1.8 16V, 1.9, 2.0, 2.0 16V, 2.2 16V benzinli motorlar
1.4, 1.5, 1.7, 1.8, 1.9, 2.1, 2.5 D/TD/TDI dizel motorlar
1.4, 1.6, 2.0, 2.2 HDI dizel motorlar

KOD NO



FİYAT / TL

N15-M1PSA

1

N15-K2REN

Sente Aparatı Takımı

(RENAULT 1.4, 1.6, 1.8, 2.0 16V)



Uygulama:

Renault: Avantime, Clio II, Clio III/Sport, Espace/Grand Espace, Kangoo/Trekka, Kangoo II/Be Bop, Laguna, Laguna II, Laguna III, Logan/MCV, Megane, Megane II, Megane III/Sport, Megane/Scenic, Modus/Grand Modus, Scenic/RX4, Scenic/Grand Scenic II, Trafic II, Twingo II/Sport / Nissan: Kubistar, Primastar / Vauxhall/Opel: Vivaro

Motor Kodları:

K4J: 730, 732, 740

K4M: 708, 730, 732, 752, 753, 760, 761, 764, 812, 813

F4P: 720, 722, 760, 770, 771, 772, 773, 774, 775

F4R: 700, 701, 712, 713, 714, 715, 720, 722, 730, 732, 740,

741, 744, 746, 762, 763, 764, 765, 766, 767, 770, 771, 774,

776, 780, 784, 786, 787, 790, 791, 792, 794, 795, 796, 797,

800, 802, 810, 811, 820, 830, 832, 867, 870, 874, 886, 887,

896, 897

KOD NO



FİYAT / TL

N15-K2REN

1

N15-K2REN/3

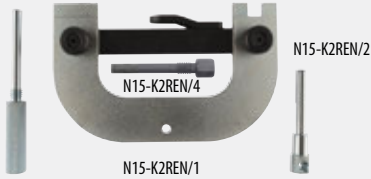

N15-K2REN/1 Ekstantrik Mili Kilitleme Aparatı

N15-K2REN/2 Krank Mili Kilitleme Pimi (A)

N15-K2REN/3 Krank Mili Kilitleme Pimi (B)

N15-K2REN/4 Krank Mili Kilitleme Pimi (C)

N15-T1REN

Eksantrik Mili Kasnağı Kilitleme Aparatı

(RENAULT 1.4, 1.6 16V)



Triger kayışının değiştirilmesi sırasında eksantrik mili kasnağını tutmak için, N15-K2REN setiyle birlikte kullanılır

Uygulama:

1.4, 1.6 16V benzinli motorlar

Motor Kodları:

K4J: 730, 732, 740

K4M: 708, 730, 732, 752, 753, 760, 761, 764, 812, 813

KOD NO



FİYAT / TL

N15-T1REN

1

N15-K3REN

Sente Aparatı Takımı

(RENAULT 2.2, 2.5 dCi)



Nissan ve Vauxhall/Opel modelleri için de uygundur, lütfen detaylı uygulama ve motor kodları listesini dikkate alın

Uygulama:

Renault: Espace, Master, Traffic / Nissan: Interstar, Primastar / Vauxhall/Opel: Movano, Vivaro

Motor Kodları:

G9U, G9T

KOD NO



FİYAT / TL

N15-K3REN

1

N15-K3REN/2

N15-K3REN/1



N15-K3REN/1 Eksantrik Mili Kilitleme Aparatı (Çıkış)

N15-K3REN/2 Eksantrik Mili Kilitleme Aparatı (Giriş)

N15-K3REN/3 Volan Kilitleme Pimi

N15-M1REN

Master Sente Aparatı Takımı (RENAULT)



ÇANTA GxYxD (mm)
454 x 489 x 78



RENAULT Grubu benzinli ve dizel araçlarda triger kayışı / zinciri değişimi için komple aparat takımı

Uygulama:

1.2, 1.4, 1.6, 1.8, 2.0 16V, 2.5 20V benzinli motorlar

1.9 D/TD/dTi, 2.2 D/TD, 2.5D, 2.8 dTi dizel motorlar

1.5 dCi, 1.9 dCi, 2.2 dCi, 2.5 dCi dizel motorlar

KOD NO



FİYAT / TL

N15-M1REN

1

N15-K1UNI

Universal Sente Aparatı Takımı



KUTU GxYxD (mm)
330x260x70 mm



Birçok marka ve model araçta triger kayışı değişimi yapılmasına imkan sağlayan üniversal takım, tek ve çift eksantrikli araçlar için uygundur.

KOD NO



FİYAT / TL

N15-K1UNI

1



SÜBAP, PİSTON VE ENJEKTÖR GRUBU

N16-0101-2 Sübab Yay Sıkıştırma Aleti



Subap değişimi esnasında motor sübab yaylarının sıkıştırılmasında kullanılır, çoğu küçük ve orta ölçekli OHV motorlar için, otomatik kilitlemeli, paralel çekimli tasarım

KOD NO	KAPASİTE mm	mm	1	FİYAT / TL
N16-0101-2	75-225	300	1	

N16-06 13 Parça Silindir Servis Kiti



ÇANTA GxYxD (mm)
490 x 250 x 60

stoklarla sınırlıdır

Üst motor için komple servis kiti, kafaları sökmeden valf yaylarının sökülmesinde kullanılır, 8, 16 ve 24 valfli motorlar için uygundur

KOD NO	FİYAT / TL
N16-06	1

N16-07 Sübab Keçe Pensesi



16V ve 24V OHC motorların sübab keçelerinin sökülüp takılmasında kullanılır, daha iyi tutuş sağlamak amacıyla oluklu çeneli ve uzun tip ağızlıdır

KOD NO	mm	6	FİYAT / TL
N16-07	280	6	

N16-10-2 Serisi Piston Segmanı Sıkıştırma Çemberleri



Pistonların silindirlere yerleştirilmesinde piston çemberlerini sabit ve merkezde tutmaya yarar, özel yay çeliği, sıkma kolu ile birlikte verilir

KOD NO	mm	mm	1	FİYAT / TL
N16-1001-2	53-125	75	1	
N16-1002-2	53-175	75	1	
N16-1003-2	60-125	100	1	
N16-1004-2	60-175	100	1	
N16-1005-2	60-175	150	1	

N16-11-2 Serisi Piston Segman Penseleri (Yengeç Tipi)



Piston çemberlerine zarar vermeden hızlı ve kolay şekilde çıkartılması ve takılması için, çelik gövde, nikel kaplı yüzey, plastik saplar.

KOD NO	mm	mm	1	FİYAT / TL
N16-1110-2	50-100	215	1	
N16-1116-2	110-160	260	1	

N17-04P Dizel Enjektör Çektirmesi



Bosch/Delphi enjektörlerinin çıkarılması için, kayar çekici, M8/M12 ve M14 adaptörler

KOD NO	FİYAT / TL
N17-04P	1

N17-052208 1/2" Dizel Enjektör Lokması - 22x78 mm



Dizel enjektörlerin sökülmesi ve takılması için kullanılır, Krom Vanadyum Molibden çeliği, mangan fosfat kaplı yüzey

Uygulama:
Nissan, VW

KOD NO	mm	mm	10	FİYAT / TL
N17-052208	22	78	10	

N17-052211 1/2" Dizel Enjektör Lokması - 22x110 mm



Dizel enjektörlerin sökülmesi ve takılması için kullanılır, Krom Vanadyum Molibden çeliği, mangan fosfat kaplı yüzey

Uygulama:
Audi, BMW, Mercedes, Rover, Seat, Vauxhall/Opel, Volvo, VW

KOD NO	mm	mm	10	FİYAT / TL
N17-052211	22	110	10	

N17-052708 1/2" Dizel Enjektör Lokması - 27x78 mm



Dizel enjektörlerin sökülmesi ve takılması için kullanılır, Krom Vanadyum Molibden çeliği, mangan fosfat kaplı yüzey

Uygulama:
BMW, Fiat, Ford, Peugeot

KOD NO	mm	mm	10	FİYAT / TL
N17-052708	27	78	10	

EGZOZ SİSTEMİ

N18-10 Egzoz Kelepçe Ayırıcı (VW Grubu)



VW grubu araçlardaki manifold ile egzozu birbirine bağlayan yaylı kelepçelerin sökülüp takılması için kullanılır, 17 mm anahtar ile kullanılır

KOD NO	KAPASİTE mm	mm	FİYAT / TL
N18-10	23-62	17	1

N18-1522S 3/8" Oksijen (Lambda) Sensör Lokması

10
3/8"



Isıtılmı ve ısıtılmı oksijen sensörlerinin sökölüp takılmasında kullanılır, yarık kısım ilgili kabloları içine alır. Krom Vanadyum çeliđi, parlak krom kaplı yüzey

KOD NO	mm	mm	FİYAT / TL
N18-1522S	22	90	10

N18-1522F Oksijen (Lambda) Sensör Lokma Kolu



Isıtılmı ve ısıtılmı oksijen sensörlerinin sökölüp takılmasında kullanılır, yarık kısım ilgili kabloları içine alır, açılı özel sap tasarımı, Krom Vanadyum çeliđi, parlak krom kaplı yüzey

KOD NO	mm	mm	FİYAT / TL
N18-1522F	22	250	1

Zincirli Egzoz Kesici

yeni

N18-CC

- 2.6 mm'ye kadar cidarlı çelik, bakır ve PVC boruların kesiminde kullanılır
- Egzoz borularının kesimi için özellikle önerilir
- 13 bıçaklı keski zincir
- Epoksi kaplı
- Yüksek mukavemetli çelik sac sap

KOD NO	max. mm	mm	FİYAT / TL
N18-CC	15-75	250	1

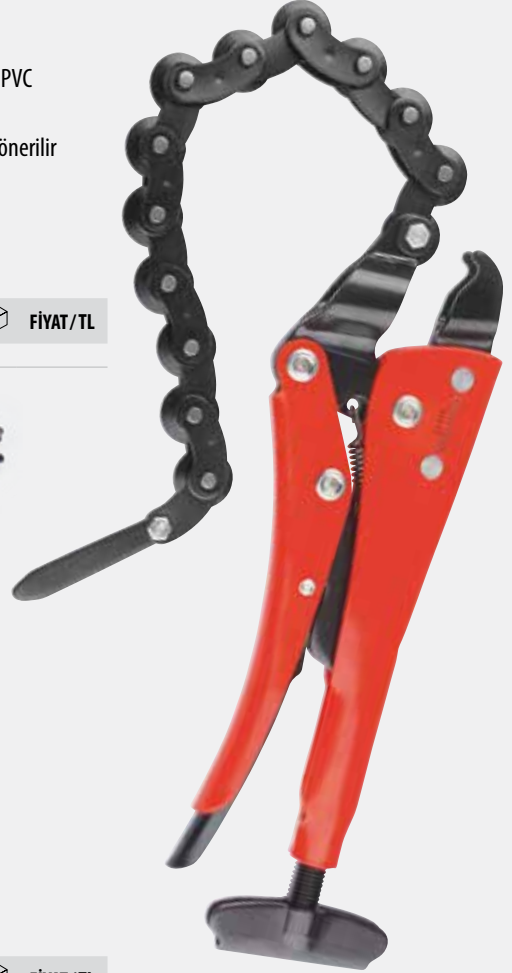

N18-CCR

Yedek Keski Zincir (N18-CC için)



KOD NO	mm	FİYAT / TL
N18-CCR	380	1



FREN SİSTEMİ

■ N21-0101 Fren Hidroliği Test Cihazı (8 Test) **yeni**



Radyatör içerisindeki etilen glikol (antifriz) yoğunluğunu ölçmek için kullanılır, tüp şeklinde cam gövde, kolay okunur skala

Uygulama:

1: DOT 3, 2: DOT 4, 3: DOT 5.1, 4: ACD elco DOT 3, 5: PENNZOIL DOT 3, 6: Prestone DOT 3, 7: Motorcraft DOT 3, 8: TOYOTA DOT 3

KOD NO	mm	FİYAT / TL
N21-0101	155	10

■ N21-0410 10 Parça Fren Pistonu İtme Çevirme Kiti **yeni**



Yeni fren balatalarının montajı esnasında fren pistonlarının itilmesi / çevrilmesi için aparat takımı, piyasadaki çoğu araçlar için uygundur

KOD NO	FİYAT / TL
N21-0410	1

■ N21-10 Fren Kaliperi Fırçası



Fren kaliperinden fren tozu ve diğer kirleri temizlemek için, disk tipi frenlerde kullanılır, tek sıra çelik telli fırça, askı delikli plastik sap.

KOD NO	mm	FİYAT / TL
N21-10	220	1

■ N21-0102 Fren Hidroliği Test Cihazı



Fren hidrolik sıvısı kalitesinin ölçümü için, renk kodlamalı diyot lambalar, otomobil, kamyon, motosiklet gibi tüm araçlarda kullanılır, 1 adet 1.5V AAA Pil (dahil)

Uygulama: DOT 4

KOD NO	mm	FİYAT / TL
N21-0102	150	25

■ N21-05J07 3/8" Oynar Başlı Allen Uçlu Lokma **yeni**



BMW 3.5 ve 8 serileri ile OPEL araçlardaki arka fren kaliperlerinde kullanılır, dar alanlar için mafsallı tasarım, Krom Vanadyum Molibden bits uç, mat krom kaplı lokma

KOD NO	mm	FİYAT / TL
N21-05J07	7 63	6

■ N21-20BC Fren Diski Kalınlık Kumpası



Fren disk kalınlık ölçümü için, 0.1 mm okuma aralığı, metrik skala, plastik kutulu

KOD NO	KAPASİTE max.mm	FİYAT / TL
N21-20BC	60	1

■ N21-0302 Fren Hidroliği Değişirme ve Hava Alma Takımı (Pnömatik)



Fren hidrolik sıvısının boşaltılması için, hava ile çalışır, ABS frenler için de uygundur, sabit ve hareketli ağızlı 2 adet takviye şişesi vardır

KOD NO	KAPASİTE litre	FİYAT / TL
N21-0302	0.75-1	1



YÜRÜYEN AKSAM

N22-01K05 Amortisör Yayı Sökme Kiti



Ürün ile ilgili teknik detaylar için sayfa sonundaki açıklamaya bakınız.

KOD NO	FİYAT / TL
N22-01K05	1

N22-0202 Amortisör Yayı Çektirme Takımı



Lastiğin iç kısmı gibi dar alanlarda çalışmaya imkan veren çene tasarımı, dövülmüş Krom Vanadyum çeliği çeneler, sarmal dişli vidalar

KOD NO	KAPASİTE mm	FİYAT / TL
N22-0202	65-320	13

C64-HP Serisi 1/2" Derin Havalı Lokma Anahtarlar (Plastik Korumalı)



6 köşe, Alüminyum jantlarda çizilmeyi önlemek için plastik korumalar, her ölçü farklı renkte, Krom Molibden çeliği oksit kaplı yüzey

KOD NO	mm	mm	FİYAT / TL
C64-H17P	17	86.5	6
C64-H19P	19	86.5	6
C64-H21P	21	86.5	6

Plastik teşhir kartlı

C64-H17PX	17	86.5	6
C64-H19PX	19	86.5	6
C64-H21PX	21	86.5	6

C64-H17MB 1/2" Bijon Lokma Anahtarı (Mercedes S-Class)



Mercedes S-Class otomobillerde kullanılan özel jant somunlarının sökülüp takılması için kullanılır, Krom Vanadyum Molibden çeliği, mangan fosfat kaplı yüzey

KOD NO	mm	mm	FİYAT / TL
C64-H17MB	17	78	6

N23-03 Serisi Ağır Tip Bijon Anahtarları (Tek Ağız) TS 3793, DIN 899



Ticari araçlar için, Krom Vanadyum çeliği, sertleştirilmiş ve temperlenmiş, mat krom kaplı yüzey

KOD NO	mm	mm	FİYAT / TL
N23-031735	17 x 35	400	1
N23-032038	20 x 38	400	1

N23-0525 Balans Kurşun Pensesi



Balans kurşunlarını sökmek, kesmek ve yerleştirmek için kullanılır, Krom Vanadyum çeliği, mat krom kaplı yüzey, PVC daldırma sap

KOD NO	mm	FİYAT / TL
N23-0525	240	12

N23-0750 Lastik Levyesi



Krom Vanadyum çeliği, sertleştirilmiş ve temperlenmiş, mat krom kaplı yüzey

KOD NO	mm	FİYAT / TL
N23-0750	500 - 20"	6

Amortisör Yayı Sökme Kiti

N22-01K05

- McPherson helezon yaylarının güvenli ve kolay şekilde sökümünü sağlar
- 1500 kg maksimum yük
- 2 çift çene ile birlikte sunulur
- Piyasadaki çoğu araçlar için uygundur

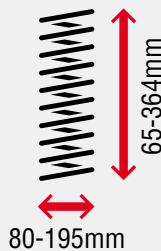

■ **N23-03K1AU**
20 Parça Şifreli Jant Lokma Takımı (AUDI) **yeni**

Araçlardaki yonca yaprağı profilli şifreli bijonlar için, 17 mm jant lokması ile kullanılır
Havali kullanıma uygun değildir.
Sadece kurumlara satılır, şahıslara satışı yoktur.

KOD NO		FİYAT/TL
N23-03K1AU	1	

20 PC No: 801, 802, 803, 504, 805, 806, 807, 808, 809, 810, 811, 812, 813, 814, 815, 816, 817, 818, 819, 820

■ **N23-03K1BMW**
20 Parça Şifreli Jant Lokma Tk. (BMW) **yeni**

Araçlardaki yonca yaprağı profilli şifreli bijonlar için, 17 mm jant lokması ile kullanılır
Havali kullanıma uygun değildir.
Sadece kurumlara satılır, şahıslara satışı yoktur.

KOD NO		FİYAT/TL
N23-03K1BMW	1	

20 PC No: 41, 42, 43, 44, 45, 46, 47, 48, 49, 50, 51, 52, 53, 54, 55, 56, 57, 58, 59, 60

■ **N23-03K1VW**
20 Parça Şifreli Jant Lokma Tk. (VW) **yeni**

Araçlardaki yonca yaprağı profilli şifreli bijonlar için, 17 mm jant lokması ile kullanılır
Havali kullanıma uygun değildir.
Sadece kurumlara satılır, şahıslara satışı yoktur.

KOD NO		FİYAT/TL
N23-03K1VW	1	

20 PC No: 521, 522, 523, 524, 525, 526, 527, 528, 529, 530, 531, 532, 533, 534, 535, 536, 537, 538, 539, 540

■ **N23-0811G (C)**
Profesyonel Lastik Şişirme Tabancaları



Psi / bar baskılı 63 mm çapında göstergeli, klipsli bağlantı elemanı, UNF 1/2"x20 vidalı hava girişi, kompozit gövde
N23-0811GC: CEE No 86/217' ye göre kalibrasyonlu model

KOD NO	psi - bar		FİYAT/TL
N23-0811G	170-12	1	
N23-0811GC	145-10	1	

■ **N23-0812G**
Lastik Şişirme Tabancası



Psi / bar baskılı 63 mm çapında göstergeli, klipsli bağlantı elemanı, UNF 1/2"x20 vidalı hava girişi, döküm gövde

KOD NO	psi - bar		FİYAT/TL
N23-0812G	170-12	1	

■ **N23-0825**
Lastik Şişirme Jaki



Hava girişi 1/4" çapındaki hortumlara uygundur, krom kaplı çelik gövde ve zamak kafa, ergonomik kauçuk sap

KOD NO			FİYAT/TL
N23-0825	1/4	250	6

■ **N23-0831**
Lastik Hava Basınç Ölçer (Otomobiller için)



PSI ölçüm göstergeli, kalem tip tasarım, askı klipsli, zamak kafa, krom kaplama çelik gövde, plastik kılıf içinde sunulur

KOD NO	psi		FİYAT/TL
N23-0831	10-120	135	25

■ **N23-0832**
Lastik Hava Basınç Ölçer (Ticari Araçlar için)



Otomobil ve ticari araçlar için , PSI ölçüm göstergeli, zamak kafa, krom kaplama çelik gövde, plastik kılıf içinde sunulur

KOD NO	psi		FİYAT/TL
N23-0832	10-150	300	10



N23-10
Universal Rotil Çektirme



Otomobil ve hafif ticari araçların rotillerinin sökülmesi için, rot kolu ve stabilizörler gibi yürüyen aksam elemanları üzerinde bulunan rotillerin sökümünde kullanılır, dövülmüş Krom Vanadyum çeliği, mat krom kaplı gövde

KOD NO	Ø mm	h max. mm	📦	FİYAT / TL
N23-10	22	50	1	

N23-11
Universal Rotil Çektirme (Kademeli Tip)



Rot kolu ve stabilizörler gibi yürüyen aksam elemanları üzerinde bulunan rotillerin sökümünde kullanılır, özellikle Alman araçları için, dövülmüş Krom Vanadyum çeliği, mat krom kaplı gövde

KOD NO	Ø mm	h mm	📦	FİYAT / TL
N23-11	22	12-50	1	

N23-12 Serisi
Rotil Çektirmeler



Rot kolu ve stabilizörler gibi yürüyen aksam elemanları üzerinde bulunan rotillerin sökümünde kullanılır, dövülmüş Krom Vanadyum çeliği, mat krom kaplı gövde

KOD NO	GxY mm	Ø mm	📦	FİYAT / TL
N23-1218	36x 38	18	1	
N23-1225	45x 47	25	1	
N23-1230	62x 66	30	1	
N23-1240	62x 77	40	1	
N23-1246	81x 81	46	1	

N23-15P
Rot Kolu Sökme Aparatı
(Binek Araçlar İçin)



Araçlar üzerindeki rot kollarının kolayca sökülmesini sağlar, 30 mm anahtar ile kullanılır

KOD NO	Ø mm	mm	📦	FİYAT / TL
N23-15P	34.5 - 39.5	430	1	

N23-15C
Rot Kolu Sökme Aparatı
(Ticari Araçlar İçin)



Araçlar üzerindeki rot kollarının kolayca sökülmesini sağlar, 30 mm anahtar ile kullanılır

KOD NO	Ø mm	mm	📦	FİYAT / TL
N23-15C	37.5 - 44	435	1	

N23-42
Debriyaj Merkezleme Aleti



Brüt 5 tona kadar otomobil ve hafif ticari araçlar için, debriyaj balatasının, baskı balatasına doğru şekilde merkezlenmesi ve montajı için özel alet, plastik gövde, metal vida, 3 adet mandren ile birlikte sunulur

KOD NO	📦	FİYAT / TL
N23-42	10	



N23-25
Lastik Rulman Sökme Kiti



ÇANTA GxYxD (mm)
440x330x120

stoklarla sınırlıdır

Önden çekili araçlardaki lastik rulmanlarının etkin bir şekilde sökülüp takılmasında kullanılır, direksiyon mafsalı ve kule gergisinin sökülmesine gerek bırakmaz

İçerik:
Disk ölçüsü Ø: 50, 55, 60, 64, 67, 73, 75, 78, 82, 84, 88 mm
Kovan dış çapı: 76, 86, 92, 101 mm
Merkezleme civatası uzunluğu: 210 mm
Merkezleme civata kafası: 32, 38 mm

KOD NO	📦	FİYAT / TL
N23-25	1	

N23-38
Özel Segman Pensesi
(Eğik Ağız-Merkezleme Delikli)



Kardan millerinde ve vites kutularında bulunan kör segmanlar için, merkezleme yuvalı açılı uçlar, Krom Vanadyum çeliği, mat krom kaplı yüzey, PVC daldırma sap

KOD NO	mm	📦	FİYAT / TL
N23-38	210	20	

N23-39
Özel Segman Pensesi (Düz Ağız)



Kardan millerinde ve vites kutularında bulunan dış kör segmanlar için, tırtırlı uçlar, Krom Vanadyum çeliği, mat krom kaplı yüzey, PVC daldırma sap

KOD NO	mm	📦	FİYAT / TL
N23-39	210	20	

KAPORTA VE TRİM GRUBU

N31-1105 5 Parça Döşeme ve Trim Sökme Takımı



Döşeme ve trim sökmek için set, yüzeylere zarar vermemesi için dayanıklı polyamid malzemeden üretilmiştir

KOD NO	mm	FİYAT / TL
N31-1105	1	

N31-12 Döşeme Klips Sökme Aleti



Araçlardaki döşemeleri tutan klipslerin sökülmesinde kullanılır, C-PLUS ergonomik sap

KOD NO	mm	FİYAT / TL
N31-12	150	6

N31-13 Döşeme Klips Sökme Pensesi



Araçlardaki döşemeleri tutan klipslerin sökülmesinde kullanılır, yaylı mekanizması sayesinde rahat çalışma, nikel kaplı sap

KOD NO	mm	FİYAT / TL
N31-13	240	12

N31-14 Silecek Çektirmesi



Cam silecek kollarının hızlı ve güvenli bir şekilde çıkarılması için, bilya uçlu itme civatası, krom kaplı gövde

KOD NO	mm	FİYAT / TL
N31-14	16	1

N33-04 Kaportacı Eğe Kolu (Yedekli)



14" kaportacı eğeleri için, düz ve eğimli kullanım için ayar vidası, N33-04R radyal kesim, 9 TPI eğe ile birlikte sunulur

KOD NO	mm	FİYAT / TL
N33-04	370	1
N33-04R	Yedek Eğe	6

N33-01BMF2 Kaportacı Çekici (Düz Yuvarlak ve Düz Kare Kafa)



Germe ve doğrultma çekici, düz yüzeyler, gerçek Amerikan cevizi ahşap saplar

KOD NO	mm	mm	mm	FİYAT / TL
N33-01BMF2	40	38	325	6

N33-04RC Serisi Kaportacı Eğe Yedekleri (Radyal Kesim) **yeni**



Düz, frezelenmiş kavslü kesim, N33-04R ye göre daha yüksek kullanım ömrü sağlar

KOD NO	mm	TPI*	FİYAT / TL
N33-04R1C	350	9	12
N33-04R2C	350	12	12

*TPI: İnc başına düşen diş sayısı

N33-02DE Topuz Dayama



Taşlanmış yüzeyler, çap 56 mm, yükseklik 58 mm

KOD NO	FİYAT / TL
N33-02DE	6

N33-04RD Serisi Kaportacı Eğe Yedekleri (Çapraz Kesim) **yeni**



Düz, frezelenmiş çapraz kesim

KOD NO	mm	TPI*	FİYAT / TL
N33-04R1D	350	9	12
N33-04R2D	350	12	12
N33-04R3D	350	18	12

*TPI: İnc başına düşen diş sayısı

■ **N33-05C**
Kaporta Punta Kaynak Pensesi



Kaporta kenarlarını ezme, kaporta üzerine kaynak amaçlı delik açmak için kullanılır, yüksek zaman tasarrufu sağlar

KOD NO	Ø mm	L mm	📦	FİYAT / TL
N33-05C	5	10	1	

■ **N37-02SM1**
Kurt Ağzı (Dar Çene/Tek Yön)



Özellikle dar alanlarda kullanım için, tek yönlü çekme, dövülmüş Krom Molibden çeliği, çinko kaplı yüzey
Tutma yüzeyi: 44 mm (genişlik) / 24 mm (derinlik)

KOD NO	KAPASİTE ton	📦	FİYAT / TL
N37-02SM1	5	1	

■ **N37-02AJ1**
Kurt Ağzı (Asimetrik Çene)



İki ağız birbirinden farklıdır (asimetrik), tek yönlü çekme, dövülmüş Krom Molibden çeliği, çinko kaplı yüzey
Tutma yüzeyi: 37 mm (genişlik) / 15 mm (derinlik)

KOD NO	KAPASİTE ton	📦	FİYAT / TL
N37-02AJ1	3	1	

■ **N36-1002**
Cam Vantuzu (İki Kafalı)



Cam, seramik, plastik, sac metal ve çeşitli malzemeleri taşımak için, yatay pozisyonda 80 Kg'a kadar yük taşıma kapasitesi

KOD NO	Ø mm	L mm	📦	FİYAT / TL
N36-1002	115	410	1	

■ **N37-02SM2**
Kurt Ağzı (Dar Çene/Çift Yön)



Özellikle dar alanlarda kullanım için, çift yönlü çekme, dövülmüş Krom Molibden çeliği, çinko kaplı yüzey
Tutma yüzeyi: 44 mm (genişlik) / 24 mm (derinlik)

KOD NO	KAPASİTE ton	📦	FİYAT / TL
N37-02SM2	5 (I) -2 (II)	1	

■ **N37-02HD1**
Kurt Ağzı (Ağır Tip)



İki ağız birbirinden farklıdır (asimetrik), tek yönlü çekme, dövülmüş Krom Molibden çeliği, çinko kaplı yüzey
Tutma yüzeyi: 37 mm (genişlik) / 15 mm (derinlik)

KOD NO	KAPASİTE ton	📦	FİYAT / TL
N37-02HD1	5	1	



■ **N37-02SJ1**
Kurt Ağzı (Simetrik Çene)



İki ağız birbiriyle aynıdır (simetrik), tek yönlü çekme, dövülmüş Krom Molibden çeliği, çinko kaplı yüzey
Tutma yüzeyi: 37 mm (genişlik) / 15 mm (derinlik)

KOD NO	KAPASİTE ton	📦	FİYAT / TL
N37-02SJ1	3	1	

■ **N37-02FR1**
Kurt Ağzı (Yassı Tip)



Yassı yapı, uzun alet ömrü, tek yönlü çekme, dövülmüş Krom Molibden çeliği, çinko kaplı yüzey
Tutma yüzeyi: 118 mm (genişlik) / 18 mm (derinlik)

KOD NO	KAPASİTE ton	📦	FİYAT / TL
N37-02FR1	5	1	

ELEKTRİK VE AKÜ SİSTEMİ

N41-10 Akü Bomesi

yeni
tasarım



Akü sıvısının içindeki elektrolit yoğunluğunu ölçmek için kullanılır, tüp şeklinde kompozit gövde, kolay okunabilir skala.

KOD NO	mm	FİYAT / TL
N41-10	200	1

G09-11 Oto Elektrik Kontrol Kalem



Işık göstergeli prinç gövde, 850 mm kısaçkl kablo

KOD NO	DC (V)	FİYAT / TL
G09-11	6-24	20

G09-16 Profesyonel Oto Elektrik Kontrol Kalem



Yaylı, yalıtım yoluyla test etmek için prop, ikiz LED'ler canlı devre ve polarizasyonu gösterir, 850 mm kısaçkl kablo

KOD NO	DC (V)	FİYAT / TL
G09-16	3-48	10

N42-01M10 1/2" XZN Alternatör Lokması



12.5
1/2"



Alternatörde bulunan V (dişli) kayış kasağının sökölüp takılması için, Krom Vanadyum çeliği gövde, Krom Vanadyum Molibden çeliği uç, parlak krom kaplı yüzey

KOD NO	mm	FİYAT / TL
N42-01M10	M10 17 25	

N42-01T50 1/2" TORX Alternatör Lokması



12.5
1/2"



Alternatörde bulunan V (dişli) kayış kasağının sökölüp takılması için, Krom Vanadyum çeliği gövde, Krom Vanadyum Molibden çeliği uç, parlak krom kaplı yüzey

KOD NO	mm	FİYAT / TL
N42-01T50	T50 17 25	

N42-01K13 13 Parça Alternatör Kasağı Sökme Kiti



KUTU Ölçüleri (mm)
270 X 200 X 60

Alternatörde bulunan V (dişli) kayış kasağının sökölüp takılması için komple takım

KOD NO	FİYAT / TL
N42-01K13	1

N43-01T/01-04 Soket Konnektör Çıkarma Aletleri (Yuvarlak Kontakt)



Yuvarlak ek bileşenli duylar için, kontakt yüksükleri dahil, katlanabilir sap dizaynı

Uygulama:

N43-01T01 + N43-01T01S: BMW, Mercedes-Benz, Fiat, MAN, Opel, Porsche, Seat, Skoda, VW/Audi
N43-01T02 + N43-01T02S: Ford, Opel, PSA, Renault
N43-01T04 + N43-01T04S: BMW, Mercedes-Benz, Fiat, MAN, Opel, Porsche, Seat, Skoda, VW/Audi

KOD NO	kontakt ölçüleri mm	FİYAT / TL
N43-01T01	1.5	1
N43-01T02	2.3	1
N43-01T04	3.5	1

N43-01TS Serisi Yedek Yuvarlak Kontakt Yüksükleri (N43-01T Serisi için)



N43-01T01 ile N43-01T04' e kadar olan modeller için

KOD NO	FİYAT / TL
N43-01T01S	1
N43-01T02S	1
N43-01T04S	1

N43-01T10 Soket Konnektör Çıkarma Aleti (Micro-Timer II, III)



Düz soketler ve Micro-Timer II, III kontaktlar için, katlanabilir sap dizaynı

Uygulama:

Mercedes-Benz, Opel, Porsche, PSA, Renault, Saab, Seat, Skoda, VW/Audi

KOD NO	kontakt ölçüleri mm	FİYAT / TL
N43-01T10	1.6	1

N43-01T11 Soket Konnektör Çıkarma Aleti (Yassı Kontakt-Çift Kanal) - 0.64 mm



Çift kanallı terminallerdeki asimetrik mandallı yassı soketler için, katlanabilir sap dizaynı

Uygulama:

Seat, Skoda, VW/Audi

KOD NO	kontakt ölçüleri mm	FİYAT / TL
N43-01T11	0.64	1

■ **N43-01T/12-13**
Soket Konnektör Çıkarma Aletleri
(Yassı Kontakt-Çift Kanal)



Çift kanallı terminallerdeki asimetrik mandallı yassı soketler için, katlanabilir sap dizaynı

Uygulama: Seat, Skoda, VW/Audi

KOD NO	kontakt ölçüleri □ mm		FİYAT / TL
N43-01T12	2,8	1	
N43-01T13	4,8	1	

■ **N43-01T14**
Soket Konnektör Çıkarma Aleti
(Maxi Power Timer)



Düz yuvalı ve Maxi Power Timer kontaktlar için, katlanabilir sap dizaynı

Uygulama:
Mercedes-Benz, VW/Audi



KOD NO	kontakt ölçüleri □ mm		FİYAT / TL
N43-01T14	9,5	1	

■ **N43-01T15**
Soket Konnektör Çıkarma Aleti (Pit-Pod)



Düz yuvalı fişler ve Pit-Pod kontaktlar için, katlanabilir sap dizaynı

Uygulama: Tüm araç modelleri

KOD NO	kontakt ölçüleri □ mm		FİYAT / TL
N43-01T15	çeşitli	1	

■ **N43-01T20**
Soket Konnektör Çıkarma Aleti (JPT/SPT)



Çift kanallı terminallerdeki yassı soketler ve JPT/SPT kontaktlar için, katlanabilir sap dizaynı

Uygulama: BMW, Mercedes-Benz, Fiat, Ford, MAN, Opel, PSA, Renault, Saab, VW/Audi

KOD NO	kontakt ölçüleri □ mm		FİYAT / TL
N43-01T20	2,8, 5,8	1	

■ **N43-01T30**
Soket Konnektör Çıkarma Aleti (Micro Timer I)



Düz yuvalı fişler, Micro-Timer I kontaktlar ve ABS fiş yuvası için, katlanabilir sap dizaynı

Uygulama: Fiat, Ford, Mazda, Opel, PSA, Renault, Saab, VW/Audi

KOD NO	kontakt ölçüleri □ mm		FİYAT / TL
N43-01T30	1,6	1	

■ **N43-01T/31-32**
Soket Konnektör Çıkarma Aletleri (Yassı Kontakt)



Tek kanallı terminallere kilitli yassı soketler için katlanabilir sap dizaynı

Uygulama:
N43-01T31: BMW, Mercedes-Benz, Ford, MAN, Opel, Porsche, PSA, Renault, Seat, Skoda, VW/Audi
N43-01T32: BMW, PSA, Renault

KOD NO	kontakt ölçüleri □ mm		FİYAT / TL
N43-01T31	2,8, 5,8	1	
N43-01T32	2,8	1	

■ **N43-01K1UNI**
12 Pç. Soket Konnektör Çıkarma Tk. (Universal)



ÇANTA Gözyü (mm)
330 x 260 x 70

İçerik:
N43-01T01 + N43-01T02 + N43-01T04 + N43-01T015 +
N43-01T02S + N43-01T04S + N43-01T31 + N43-01T10 +
N43-01T14 + N43-01T15 + N43-01T30 + N43-01T20

KOD NO		FİYAT / TL
N43-01K1UNI	1	

■ **N43-01K1VAG**
11 Pç. Soket Konnektör Çıkarma Tk. (VW/Audi)



ÇANTA Gözyü (mm)
330x260x70

İçerik:
N43-01T01 + N43-01T04 + N43-01T015 + N43-01T04S +
N43-01T31 + N43-01T10 + N43-01T11 + N43-01T12 +
N43-01T13 + N43-01T30 + N43-01T20

KOD NO		FİYAT / TL
N43-01K1VAG	1	

■ **N43-1020**
20 Parça Oto Teyp Sökme Aparat Takımı



Araç radyolarını sökmek için çeşitli aparatlar, plastik kılıflı

Uygulama:
Teyp Markaları: Alpine, Blaupunkt, Becker, JVC, Pioneer, VDO
Araç Modelleri: BMW, Fiat, Ford, Mercedes, Opel, PSA, Renault, VAG

KOD NO		FİYAT / TL
N43-1020	1	



13

CETA FORM[®]

Ölçü Aletleri



Ceta Form Metreler

EECII hassasiyetinde üretilen Ceta Form metre programı mıknatıslı ve mıknatıssız cep şerit metreler, kapalı ve açık kasa arazi metreleri ve petrol ölçüm metrelerinden oluşmaktadır.



- 1 Metre uzunluğu
- 2 Hassasiyet sınıfı
- 3 CE logosu
- 4 AT tip sistem onay no
- 5 Üretici logosu

P02 Serisi C-Max Şerit Metreler



C
Max

EEC 2 hassasiyet sınıfı, metrik, çift tarafı baskılı çelik şerit, tırnak üzerinde iki adet kuvvetli mıknatıs, darbelerle dayanıklı çift bileşenli ABS gövde, krom yüzey

KOD NO	m	mm	FİYAT/TL
P02-0519	5	19	8
P02-0525	5	25	8

P03A-0525N C-Pro Şerit Metre (Inch/Metrik)



C
Pro

EEC 2 hassasiyet sınıfı, inç/metrik çift tarafı baskılı çelik şerit, darbelerle dayanıklı çift bileşenli ABS gövde

KOD NO	m	mm	FİYAT/TL
P03A-0525N	5m-16ft	25	8

P07 Serisi C-Pro Arazi Metreleri (Çelik Şerit)



C
Pro

EEC 2 hassasiyet sınıfı, metrik, çelik şerit, kısıkaçlı halka, hızlı döndürme kolu hafif alüminyum gövde,

KOD NO	m	mm	FİYAT/TL
P07-20	20	13	1
P07-30	30	13	1
P07-50	50	13	1

P03 Serisi C-Pro Şerit Metreler (Metrik)



C
Pro

EEC 2 hassasiyet sınıfı, metrik, çift tarafı baskılı çelik şerit, darbelerle dayanıklı çift bileşenli ABS gövde

KOD NO	m	mm	FİYAT/TL
P03-0316N	3	16	12
P03-0519N	5	19	8
P03-0525N	5	25	8

P05 Serisi Compact Şerit Metreler



C

EEC 2 hassasiyet sınıfı, metrik, kuvvetli çift stop mekanizması, darbelerle dayanıklı ergonomik ABS kasa

KOD NO	m	mm	FİYAT/TL
P05-0316	3	16	24
P05-0516	5	16	12
P05-0519	5	19	12
P05-1025	10	25	8

P10 Serisi C-Grip Arazi Metreleri (Fiberglas Şerit)



C
Grip

EEC 2 hassasiyet sınıfı, metrik, çift tarafı baskılı fiberglas şerit, kısıkaçlı halka, hızlı sarma mekanizması, darbelerle dayanıklı çift bileşenli ABS gövde

KOD NO	m	mm	FİYAT/TL
P10-10	10	15	6
P10-20	20	15	6
P10-30	30	15	6

■ 29100 Serisi Marin Derinlik Metreleri (Paslanmaz Çelik Şerit)



EECII hassasiyet sınıfı, silo ve tanklarda sıvıların derinlik ölçümleri için, paslanmaz çelik şerit, hızlı döndürme kolu hafif alüminyum gövde

29100D şakülle birlikte sunulur

KOD NO	m	mm	FİYAT/TL
29110	10	13	1
29120	20	13	1

■ 29100D Şakül (29100 serisi için)



29100 Marin petrol ölçüm metre şakülü, malzeme: MS58

KOD NO	mm	FİYAT/TL
29100D	100 500	1

■ P12-40 Lazer Metre



EEC 2 hassasiyet sınıfı, büyük basma butonları, alan ölçümü, ışıklı LCD ekran, kemer askı klipsi (sökülebilir), dayanıklı plastik gövde, 2 ad. 1.5V AAA pil ile.

KOD NO	m	Doğruluk mm	FİYAT/TL
P12-40	40	±2	1

■ P15 Serisi Çelik Cetveller



Sınıf II hassasiyet, metrik, paslanmaz çelik, silinmez markalama, yansıma yapmayan yüzey

KOD NO	cm	mm	FİYAT/TL
P15-015	15	19	50
P15-030	30	25	10
P15-050	50	30	10
P15-100	100	30	10

■ P17-B02 Çırpı İpi Takımı



Darbeye karşı dayanıklı ABS gövde, tırnaklı metal uçlu, katlanabilir sarma kolu, plastik şişe içinde tebeşir tozu ile sevk edilir

KOD NO	m	FİYAT/TL
P17-B02	30	6

■ P45A Mekanik Kumpas



Metrik ölçüm, 0.02 mm okuma aralıkları, iç, dış ve derinlik ölçümüne uygun, paslanmaz çelik gövde, plastik kutulu

KOD NO	mm	FİYAT/TL
P45A	150 mm	10

■ P47 Serisi Mikrometreler



Metrik ölçüm, 0.01 mm okuma aralıkları, sıkıştırma halkası ve cırcırlı stop mekanizması, karbit uçlar, plastik kutulu

KOD NO	mm	FİYAT/TL
P47-025	0- 25 mm	1
P47-050	25- 50 mm	1
P47-075	50- 75 mm	1
P47-100	75-100 mm	1

■ P45D Dijital Kumpas



Metrik ve Inch dijital gösterge, 0.01 mm ve 0.0005" hassasiyet, sıfırlama butonu, iç, dış ve derinlik ölçümü, paslanmaz çelik gövde, 1xSR44 pil dahil, plastik kutulu

KOD NO	mm	FİYAT/TL
P45D	150 mm - 6"	10

■ P54-20S Filler Çakısı (Metrik - 20 Yaprak)



100 mm uzunluğunda konik bıçaklar, sertleştirilmiş, polisajlı yüzeyler, kelebek vidayla sıkıştırılmış çelik kasa

KOD NO	mm	FİYAT/TL
P54-20S	0.05-1.00	100 6



Alüminyum Su Terazileri

TS 10832

Ceta Form'dan inşaat sektöründe çalışan profesyoneller için geliştirilmiş yüksek kaliteli ve sağlam su terazileri. Miknatıssız ve miknatıslı versiyonları bulunan bu ürünler fabrikada tek kalibre edilerek hassasiyeti garanti altına alınmıştır.

30 Yıl Tüp
Garantisi

P20 Serisi

yeni

ENDURO



Frezelenmiş taban
ile çok hassas
ölçüm kabiliyeti



Tutamaklı gövde yapısı sayesinde kolay ve güvenli kullanım, profesyonel kalite, 0.50 mm/m (.0029°) hassasiyet, ultrasonik blok tüpler, sağlam alüminyum gövde, düşmelere karşı darbe emici kapaklar

KOD NO	cm		FİYAT/TL
P20-080	80	5	
P20-100	100	5	
P20-120	120	5	
P20-150	150	5	

P21 Serisi

ACCUVISION



Profesyonel kalite, 0.50 mm/m (.0029°) hassasiyet, ultrasonik blok tüpler, sağlam alüminyum gövde, askı delikli, düşmelere karşı darbe emici kapaklar

KOD NO	cm		FİYAT/TL
P21-030	30	10	
P21-040	40	10	
P21-050	50	10	
P21-060	60	10	
P21-070	70	10	
P21-080	80	10	
P21-100	100	10	
P21-120	120	10	
P21-150	150	10	

P21-M Serisi



Profesyonel kalite, 0.50 mm/m (.0029°) hassasiyet, ultrasonik blok tüpler, sağlam alüminyum gövde, düşmelere karşı darbe emici kapaklar, miknatıslı

KOD NO	cm		FİYAT/TL
P21-060M	60	10	
P21-080M	80	10	
P21-100M	100	10	

Su Terazisi Tüpleri

Özel fosforlu sıvı, ultrasonik kapatma, kaliteli akrilik gövde



■ **P26-BE1**
Su Terazisi Tüpü
(Düzlem Ölçüm)
Çap : 18
Uzunluk : 9
Kutu Adedi : 12
Fiyat (TL) :



■ **P26-BH1**
Su Terazisi Tüpü
(Yatay Ölçüm-Blok)
Çap : 36
Uzunluk : 15
Kutu Adedi : 12
Fiyat (TL) :

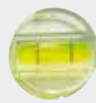

■ **P26-BV1**
Su Terazisi Tüpü
(Dikey Ölçüm-Blok)
Çap : 36
Uzunluk : 17
Kutu Adedi : 12
Fiyat (TL) :



■ **P26-SH1**
Su Terazisi Tüpü
(Yatay Ölçüm)
Çap : 9.5
Uzunluk : 36
Kutu Adedi : 50
Fiyat (TL) :

14

CETA FORM[®]

Genel Bakım ve Atölye Aletleri



■ **M01 Serisi**
İki Kollu Çektirmeler



Kolların ters çevrilebilme özelliği ile iç ve dış çektirme olarak kullanılır, Krom Vanadyum çeliği, bilya uçlu mil, mat krom kaplı yüzey

KOD NO	G mm	Y mm	İkon	FİYAT/TL
M01-0810	80	100	1	
M01-1310	130	100	1	
M01-1615	160	150	1	
M01-2015	200	150	1	
M01-2520	250	200	1	

■ **M01-S05**
5 Parça İki Kollu Çektirme Takımı



KOD NO	İkon	FİYAT/TL
M01-S05	1	

5 PC: M01-0810, M01-1310, M01-1615, M01-2015, M01-2520

■ **R01-260**
Perçin Tabancası



Alüminyum, çelik ve paslanmaz çelik perçinler için, değiştirilebilir perçin kafası, çelik saplı alüminyum gövde

KOD NO	İkon	FİYAT/TL
R01-260	2.4 - 3.2 - 4.0 - 4.8	1

■ **R02-280**
Perçin Tabancası (Döner Kafalı)



Alüminyum, çelik ve paslanmaz çelik perçinler için, 360° dönebilen kafa, değiştirilebilir perçin kafası, alüminyum gövde

KOD NO	İkon	FİYAT/TL
R02-280	2.4 - 3.2 - 4.0 - 4.8	1

■ **R03K**
Perçin Tabancası Takımı
(Pop Perçin/Somun Perçin için)



İkon	FİYAT/TL
2.4 - 3.2 - 4.0 - 4.8	
M4 - M5 - M6	

Somun ve pop perçinler için, çelik saplı, alüminyum gövde perçin pensli komple set

ÇAMTA GxYxD (mm)
320X140X40

KOD NO	İkon	FİYAT/TL
R03K	1	

İçerik:
Perçin tabancası (1 ad.)
İki ağız anahtar (1 ad.)
Adaptör somun (1 ad.)
Pop perçin kafası (4 ad.)
Perçin somun kafası ve civatası (3 ad.)

■ **R03K-M Serisi**
Yedek Perçin Somun Civataları (R03K için)



R03K Perçin tabancası takımı için

KOD NO	M	İkon	FİYAT/TL
R03K-M04	M4	6	
R03K-M05	M5	6	
R03K-M06	M6	6	

■ **R03K-S Serisi**
Yedek Perçin Yataklama Somunları (R03K için)



R03K Perçin tabancası takımı için

KOD NO	M	İkon	FİYAT/TL
R03K-S04	M4	6	
R03K-S05	M5	6	
R03K-S06	M6	6	



■ R04K

Katlanır Kollu Perçin Tabancası Takımı
(Pop Perçin/Somun Perçin için)

3.2 - 4.0 - 4.8 - 6.4	M4 - M5 - M6 - M8 - M10
-----------------------	-------------------------

Somun ve pop perçinler için, normal perçin penslerine göre daha kuvvetli, katlanabilir kollu perçin pensli komple set

SANTİ GrYxD (mm)
340 X 220 X 50

KOD NO



FİYAT/TL

R04K

1

İçerik:Kollu perçin tabancası (1 ad.)
İki ağız anahtar (3 ad.)
Perçin kafası (5 ad.)
Perçin kafası adaptör somunu (1 ad.)
Perçin somun civatası (5 ad.)
Perçin somun yataklama somunu (5 ad.)
Perçin somun adaptörü (1 ad.)

■ R04K-M Serisi

Yedek Perçin Somun Civataları (R04K için)

R04K Kollu Perçin tabancası takımı için

KOD NO

M



FİYAT/TL

R04K-M04

M4

6

R04K-M05

M5

6

R04K-M06

M6

6

R04K-M08

M8

6

R04K-M10

M10

6

■ R04K-S Serisi

Yedek Perçin Yataklama Somunları (R04K için)

R04K Kollu Perçin tabancası takımı için

KOD NO



FİYAT/TL

R04K-S04

M4

6

R04K-S05

M5

6

R04K-S06

M6

6

R04K-S08

M8

6

R04K-S10

M10

6

■ R04K-AS

Perçin Somun Adaptörü (R04K için)

R04K Kollu Perçin tabancası takımı için

KOD NO



FİYAT/TL

R04K-AS

6

■ R05 Serisi

Metal Yağdanlıklar (Metal Uçlu)

Metal borulu, elektrostatik mat toz boyalı sac gövde

KOD NO

CC



FİYAT/TL

R05-200

200

12

R05-300

300

12

R05-500

500

12

R05-1000

1000

6

■ R08-500

Gres Pompası (El Tipi-Metal Uçlu)

DIN 1283, TS 7844



400 bar besleme basıncı, metal borulu, elektrostatik mat toz boyalı sac gövde

KOD NO

CC



FİYAT/TL

R08-500

500

300

1

■ R08-500SN

Gres Pompası Ucu (R08-500 için)

4'lü çelik kavrama kanatlı gres pompası ucu, M10 x 1.0 mm bağlantı dişi

KOD NO



FİYAT/TL

R08-500SN

38

6•

■ R08-500SF

Yedek Hortum Uç (R08-500 için)

250 bar basınca dayanıklı esnek hortum, uç M10 x 1.0 mm bağlantı dişi

KOD NO



FİYAT/TL

R08-500SF

330

6•

TESVİYECİ MENGENELERİ

R09B Serisi

- Ekstra geniş açılır çeneler
- Yüksek kaliteli çelikten üretilmiş gövde
- İndüksiyon ile sertleştirilmiş çeneler
- Darbelere karşı alt yatak takviyesi ile güçlendirilmiş tasarım



KOD NO

ÇENE GENİŞLİĞİ

KAPASİTE



FİYAT/TL

R09B-125

125

130

1

R09B-150

150

155

1

Lu-MAX

R10-CL1 Kablosuz LED Çalışma Lambası

- 5 önde + 1 üstte süper parlak SMD LED'ler
- 3.7V Li-ion şarj edilebilir pil
- 120° dikey ve 180° yatay dönme fonksiyonu
- Mıknatıslı taban
- Kauçuk ABS gövde
- USB şarj aleti ile birlikte
- Araba şarjı opsiyonel olarak bulunur



R11-PEN Kalem Tipi LED Cep Feneri



1 watt güçlü LED, zoom özellikli, 100 lümen, alüminyum gövde, cep klipsi, 2xAAA pil (dahil)

KOD NO	mm		FİYAT/TL
R11-PEN	145	12	

R11C LED Cep Feneri (Kompakt)



1 watt extra güçlü LED, max 70 lümen, zoom özellikli, darbelerle dayanıklı plastik gövde 3xAAA pil ile çalışır.

KOD NO	mm		FİYAT/TL
R11C	105	12	

R12-COB LED Kafa Lambası



3 watt extra güçlü COB LED, max 120 lümen, IPX4 suya dayanıklı, 3xAAA pil ile çalışır.

KOD NO		FİYAT/TL
R12-COB	1	

R15-MPL LED Cep Feneri (Mıknatıslı Parça Yakalamalı)



3 adet LED'li, 10 lümen, güçlü parça yakalama mıknatıslı, teleskopik esnek şaft (40 cm açılır uzunluk), entegre taban mıknatısı, 4xLR44 pil (dahil)

KOD NO	mm		FİYAT/TL
R15-MPL	175	12	

R10-CL1 LuMAX Kablosuz LED Çalışma Lambası (Li-ion)

yeni tasarım



Li-ion

5 önde + 1 üstte süper parlak SMD LED, 100-120 lümen, 3.7V Li-ion şarj edilebilir pil, 120° dikey ve 180° yatay dönme fonksiyonu, mıknatıslı taban, ipeksi ABS gövde, USB şarj aleti ile birlikte sunulur

KOD NO	mm		FİYAT/TL
R10-CL1	285	1	

R10-CL1/CC Araç Şarj Adaptörü (R10-CL1 için) - 12V



Otomobil ve kamyonlar için, 12-24V DC, çıkış: 5V 0.8A

KOD NO		FİYAT/TL
R10-CL1/CC	1	

R10-PEN Kalem Tipi LED Çalışma Lambası (Pilli)

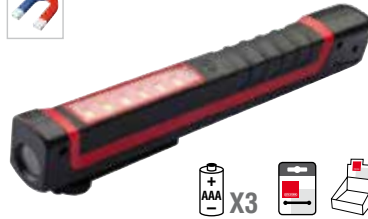

Önde 6 parlak SMD LED, üstte 1 adet extra LED, 60 lümen, 2 dahili mıknatıslı, cep / kemer klipsi, 3xAAA pil (dahil)

KOD NO	mm		FİYAT/TL
R10-PEN	190	12	

R11-PRO Profesyonel LED El Feneri



3 watt extra güçlü LED, zoom özellikli, max 105-min 10 lümen, cep / kemer klipsi, 3xAAA pil (dahil)

KOD NO	mm		FİYAT/TL
R11-PRO	135	12	

■ R15 Serisi

Mıknatıslı Parça Yakalamalar (Spiral Şaftlı)

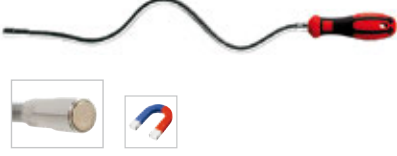

Ulaşılmaz zor yerlerdeki metal parçaları yakalamak için, krom kaplı güçlü mıknatıslı esnek shaft, çift bileşenli ergonomik sap

KOD NO	g	mm	FİYAT / TL
R15-0500	500	510	6
R15-1000	1000	510	6
R15-1800	1800	510	6
R15-3000	3000	510	6

■ R185

Manyetik Parça Kabı (Dikdörtgen)



Vida, pul vs. metal parçaların özellikle demonte ve montaj esnasında kaybolmaması için, güçlü mıknatıslı taban, paslanmaz çelik dikdörtgen gövde

KOD NO	GxYxD	FİYAT / TL
R185	240x140x40	1

■ R20R

Teleskopik Yuvarlak Ayna



Metal çerçeveli cam ayna, oynar başlık, paslanmaz çelik teleskopik gövde, açık pozisyonda 900 mm uzunluk

KOD NO	mm	mm	FİYAT / TL
R20R	50	250-900	25

■ R16-700

Makinist Parmağı (Mıknatıslı)



Ulaşılmaz zor yerlerdeki metal ve metal olmayan parçaları yakalamak için, mıknatıslı ve açılıp kapanabilen kışkaç uçlu, esnek shaftlı gövde

KOD NO	g	mm	FİYAT / TL
R16-700	500	700	25

■ R18R

Manyetik Parça Kabı (Yuvarlak)



Vida, pul vs. metal parçaların özellikle demonte ve montaj esnasında kaybolmaması için, güçlü mıknatıslı taban, paslanmaz çelik yuvarlak gövde

KOD NO	mm	FİYAT / TL
R18R	150	1

■ R20S

Teleskopik Kare Ayna



Ayna tabanı krom kaplı çelik, oynar başlık, paslanmaz çelik teleskopik gövde, açık pozisyonda 725 mm uzunluk

KOD NO	G x Y mm	mm	FİYAT / TL
R20S	45x63	230-725	25

Infrared Termometre

G90-IR550

Teknik Özellikler

■ Ölçüm Aralığı	-50°C ~ 550°C / -58°F ~ 1022°F
■ Doğruluk (Sapma)	±1.5°C veya ±1.5%
■ Ölçü Birimi Seçimi	°C / °F
■ Uzaklık /Hedef Oranı	D:S=12:1
■ Otomatik kapanma	Yaklaşık 6 saniye
■ Ölçüm Hızı	≤ 0.5 saniye
■ Ayarlanabilir ateşleme oranı	0.1 ~ 1
■ Led ekran görüntüleme	3 hane
■ Güç tüketimi/sarfiyatı	≤50mW
■ Pil	9V (6F22 veya muadili)

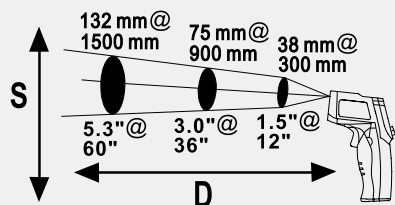

KOD NO	FİYAT / TL
G90-IR550	1



1 adet
9V
pil ile



R28-M130
130 Parça C-Coil Hasarlı Diş Onarım Takımı



KUTU GxYxD (mm)
357X235X28

Uygulama:
M5, M6, M8, M10, M12 civatalar için

Hasarlı ve yıpranmış dişlerin tamiri için komple diş tamir takımı, yüksek kaliteli Krom Nikel paslanmaz çelik diş onarım yayları, HSS matkap ve kilavuz uçları, özel alet çeliği yardımcı parçalar

KOD NO		FİYAT / TL
R28-M130	1	

- M5x0.8, M6x1.0, M8x1.25, M10x1.5, M12x1.75
- 5.2, 6.3, 8.3, 10.4, 12.4 mm
- No. : 8, 9, 11, 13, 15
- No. : 8, 9, 11, 13, 15
- M5x0.8, M6x1.0, M8x1.25, M10x1.5 (25 şer adet), M12x1.75 (10 adet)

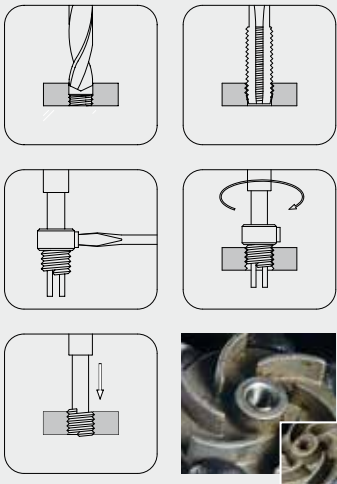

Bölüm /12 Sayfa 171

R28-P0524
24 Parça M5 C-Coil Hasarlı Diş Onarım Takımı



KUTU GxYxD (mm)
245X125X40

Hasarlı ve yıpranmış dişler için tamir seti (M5 dişler için)

KOD NO		FİYAT / TL
R28-P0524	1	

- M5x0.8 No. 8
- 5.2 mm No. 8
- M5x0.8 (20 ad.)

R28-P0624
24 Parça M6 C-Coil Hasarlı Diş Onarım Takımı



KUTU GxYxD (mm)
245X125X40

Hasarlı ve yıpranmış dişler için tamir seti (M6 dişler için)

KOD NO		FİYAT / TL
R28-P0624	1	

- M6x1.0 No. 9
- 6.3 mm No. 9
- M6x1.0 (20 ad.)

R28-P0824
24 Parça M8 C-Coil Hasarlı Diş Onarım Takımı



KUTU GxYxD (mm)
245X125X40

Hasarlı ve yıpranmış dişler için tamir seti (M8 dişler için)

KOD NO		FİYAT / TL
R28-P0824	1	

- M8x1.25 No. 11
- 8.3 mm No. 11
- M8x1.25 (20 ad.)

R28-P1019
19 Parça M10 C-Coil Hasarlı Diş Onarım Takımı



KUTU GxYxD (mm)
245X125X40

Hasarlı ve yıpranmış dişler için tamir seti (M10 dişler için)

KOD NO		FİYAT / TL
R28-P1019	1	

- M10x1.5 No. 13
- 10.4 mm No. 13
- M10x1.5 (15 ad.)

R28-P1214
14 Parça M12 C-Coil Hasarlı Diş Onarım Takımı



KUTU GxYxD (mm)
245X125X40

Hasarlı ve yıpranmış dişler için tamir seti (M12 dişler için)

KOD NO		FİYAT / TL
R28-P1214	1	

- M12x1.75 No. 15
- 12.4 mm No. 15
- M12x1.75 (10 ad.)

R28-SC Serisi
C-Coil Hasarlı Diş Onarım Yayları - 10'luk Paket



Yüksek kalite Krom Nikel paslanmaz çelik malzemeden üretilmiştir, aşınma ve paslanmaya karşı yüksek dayanım
Belirtilen fiyatlar 10 adet içindir.

KOD NO	M	h _{mm}	FİYAT / TL
R28-SC05	M5	0.80	1 pk.
R28-SC06	M6	1.00	1 pk.
R28-SC08	M8	1.25	1 pk.
R28-SC10	M10	1.50	1 pk.
R28-SC12	M12	1.75	1 pk.
R28-SC14/1	M14	1.25 7.7	1 pk.
R28-SC14/2	M14	1.25 11.0	1 pk.
R28-SC14/3	M14	1.25 15.0	1 pk.

R21-P19 19 Parça HSS Matkap Ucu Takımı

yeni
tasarım



Yüksek kaliteli HSS matkap uçları, 118° standart uç açısı

KOD NO  FİYAT / TL

R21-P19 1
19 PC: 1.0, 1.5, 2.0, 2.5, 3.0, 3.5, 4.0, 4.5, 5.0, 5.5, 6.0, 6.5, 7.0, 7.5, 8.0, 8.5, 9.0, 9.5, 10.0 mm

R26-M25 Kırık Cıvata Çıkarma Kiti



KUTU GxYxD (mm)
200X105X35

Kırılmış cıvata ve vidaların sökümü için komple takım,
HSS uçlar, özel alet çeliğinden üretilmiş yardımcı parçalar

Uygulama:
M5, M6, M7, M8 (2 pc.), M9, M10, M11, M12, M14, M16
cıvatalar için

KOD NO  FİYAT / TL



R26-M25 1

R32 Serisi 1/2" Spiral Lokma Anahtarlar (Aşınmış Cıvatalar İçin)

12.5
1/2"



Ciddi derecede aşınmış cıvataların bile sökülmesine imkan veren özel lokma, spiral lokma profili, Krom Vanadyum çeliği, mangan fosfat kaplı yüzey

KOD NO	 mm	 mm		FİYAT / TL
R32-10	10	34	6	
R32-11	11	34	6	
R32-12	12	34	6	
R32-13	13	34	6	
R32-14	14	34	6	
R32-15	15	34	6	
R32-16	16	34	6	
R32-17	17	34	6	
R32-19	19	34	6	

R25-P05 5 Parça Ters Kılavuz Takımı



Kırılmış cıvata ve vidaların sökümü için, özel sol helisli kılavuz takımı, Krom Molibden çeliği

KOD NO  FİYAT / TL

R25-P05 25
5 PC: 7/64" (3-6mm), 9/64" (6-8mm), 5/32" (8-11mm), 1/4" (11-14mm), 19/64" (14-18mm)

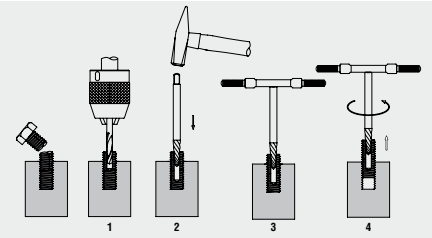



R30 Serisi 1/2" Saplama Sökme Lokmaları

12.5
1/2"



Sağ ve sol dişli saplamaların sökülüp takılması için, silindirik tipi, Krom Vanadyum çeliği, parlak krom kaplı yüzey

KOD NO	M	 mm		FİYAT / TL
R30-06	M6	60	1	
R30-08	M8	60	1	
R30-10	M10	69	1	
R30-12	M12	69	1	

R30-R04 4 Parça 1/2" Saplama Sökme Lokma Takımı

12.5
1/2"



KOD NO  FİYAT / TL

R30-R04 10
4 PC: R30 M6, M8, M10, M12

R32-M10 10 Parça 1/2" Spiral Lokma Takımı (Aşınmış Cıvatalar İçin)

12.5
1/2"





KOD NO  FİYAT / TL

R32-M10 1
10 PC: R32 (10, 11, 12, 13, 14, 15, 16, 17, 19 mm) + çıkarma pimi

R33-16 Somun Ayırıcı



Dişlere zarar vermeden sıkışmış somunların ayrılmasında kullanılır, özel alet çeliği gövde, Krom Molibden çelik ayırma pimi

KOD NO	 mm	 mm		FİYAT / TL
R33-16	12-16	95	1	

■ **R36-1**
Düz Uçlu Biz



Burçlar, kama pimleri, O-ringler ve contaların çıkarılması için, paslanmaz çelik, çift bileşenli ergonomik sap

KOD NO	mm	FİYAT / TL
R36-1	80	6

■ **R36-2**
Açılı Uçlu Biz



Burçlar, kama pimleri, O-ringler ve contaların çıkarılması için, paslanmaz çelik, çift bileşenli ergonomik sap

KOD NO	mm	FİYAT / TL
R36-2	80	6

■ **R36-3**
90° Uçlu Biz



Burçlar, kama pimleri, O-ringler ve contaların çıkarılması için, paslanmaz çelik, çift bileşenli ergonomik sap

KOD NO	mm	FİYAT / TL
R36-3	80	6

■ **R36-4**
Kanca Uçlu Biz



Burçlar, kama pimleri, O-ringler ve contaların çıkarılması için, paslanmaz çelik, çift bileşenli ergonomik sap

KOD NO	mm	FİYAT / TL
R36-4	80	6

■ **R36-B04**
4 Parça Biz Takımı



KOD NO	FİYAT / TL
R36-B04	1

4 PC: R36-1, R36-2, R36-3, R36-4

■ **R37-25**
Conta Kazıma Aleti



Özellikle otomotivde conta atıklarının kolayca temizlenmesi içindir, özel alet çeliği süngü, mat krom kaplı, çift bileşenli ergonomik sap

KOD NO	mm	FİYAT / TL
R37-25	25	150

■ **R35DE**
Çift Uçlu Metal Çizecek



Metaller ve diğer düz yüzeyleri işaretlemek için, sertleştirilmiş çelik düz ve 90°uçlar, demonte edilebilir gövde

KOD NO	mm	FİYAT / TL
R35DE	235	1

■ **R35CT**
Karbür Uçlu Metal Çizecek



Metal ve metal olmayan malzemelerde düz yüzeylerde kullanım için, karbür uçlu, cep askı klipsli

KOD NO	mm	FİYAT / TL
R35CT	145	20

■ **R40-4**
Plastik Saplı Tel Fırça (4 Sıra Telli)



4 sıra çelik telli fırça, askı delikli plastik sap

KOD NO	mm	FİYAT / TL
R40-4	275	12

■ **R41-1**
Plastik Saplı Tel Fırça



Çelik telli fırça, askı delikli plastik sap

KOD NO	mm	FİYAT / TL
R41-1	245	12

15

CETA FORM[®]

Teşhir Üniteleri



SK10-1-54
54 Parça C-PLUS T Saplı Allen Anahtar Teşhir Standı



KOD NO  FİYAT/TL

SK10-1-54 1
54 PC: K10 2 mm x 6, 2.5 mm x 6, 3 mm x 6, 4 mm x 12, 5 mm x 12, 6 mm x 6, 8 mm x 6

SF10-1-067P
67 Parça C-PLUS Tornavida Teşhir Standı



 x36
 x6
 x25

KOD NO  FİYAT/TL

SF10-1-067P 1
F10 3.0x75 mm x 7, 4.0x100 mm x 6, 5.5x125 mm x 12, 6.5x150 mm x 6, 8.0x175 mm x 5
F14 PH2x100 mm x 6
F17 PZ0x60 mm x 7 PZ1x80 mm x 6, PZ2x100 mm x 12

S4000M-1-067
67 Parça TOREX Tornavida Teşhir Standı



 x36
 x25
 x6

KOD NO  FİYAT/TL

S4000M-1-067 1
F4100M 3.0x75 mm x 7, 4.0x100 mm x 6, 5.5x125 mm x 12, 6.5x150 mm x 6, 8.0x150 mm x 5
F4200M PH0x60 mm x 7, PH1x80 mm x 6, PH2x100 mm x 12
F4300M PZ2x100 mm x 6

SC22H-1-184
184 Parça 1/2" 6 Köşe Lokma Anahtar Teşhir Standı



KOD NO  FİYAT/TL

SC22H-1-184 1
184 PC: C22H 10 mm x 13, 11 mm x 14, 12 mm x 14, 13 mm x 14, 14 mm x 14, 15 mm x 14, 16 mm x 13, 17 mm x 12, 18 mm x 12, 19 mm x 12, 21 mm x 11, 22 mm x 10, 24 mm x 9, 27 mm x 8, 30 mm x 7, 32 mm x 7

SF18-1-071
71 Parça C-PLUS Tornavida Teşhir Standı



 x71

KOD NO  FİYAT/TL

SF18-1-071 1
F18 T5x50 mm x 7, T6x60 mm x 7, T7x60 mm x 7, T8x60 mm x 7, T10x80 mm x 7, T15x80 mm x 6, T20x100 mm x 6, T25x100 mm x 6, T27x115 mm x 6, T30x115 mm x 6, T40x130 mm x 6

S4000M-1-067P
67 Parça TOREX Tornavida Teşhir Standı



 x36
 x6
 x25

KOD NO  FİYAT/TL

S4000M-1-067P 1
F4100M 3.0x75 mm x 7, 4.0x100 mm x 6, 5.5x125 mm x 12, 6.5x150 mm x 6, 8.0x150 mm x 5
F4200M PH2x100 mm x 6
F4300M PZ0x60 mm x 7, PZ1x80 mm x 6, PZ2x100 mm x 12

SF10-1-067
67 Parça C-PLUS Tornavida Teşhir Standı



 x36
 x25
 x6

KOD NO  FİYAT/TL

SF10-1-067 1
F10 3.0x75 mm x 7, 4.0x100 mm x 6, 5.5x125 mm x 12, 6.5x150 mm x 6, 8.0x150 mm x 5
F14 PH0x60 mm x 7, PH1x80 mm x 6, PH2x100 mm x 12
F17 PZ2x100 mm x 6









■ SCB-1-1008 1008 Parça Bits Uç Teşhir Standı



1/4

KOD NO  FİYAT/TL
SCB-1-1008 1

	● CB/610 4.0x25 mm, 5.5x25 mm, 6.5x25 mm (48'er ad.)
	⊕ CB/250 PH1x25 mm, PH2x25 mm, PH3x25 mm (48'er ad.)
	⊕ CB/350 PZ1x25 mm, PZ2x25 mm, PZ3x25 mm (48'er ad.)
	⊕ CB/800 T10x25 mm, T15x25 mm, T20x25 mm, T25x25 mm, T30x25 mm, T40x25 mm (48'er ad.)
	⊕ CB/490 PH1x50 mm, PH2x50 mm, PH3x50 mm (48'er ad.)
	⊕ CB/590 PZ1x50 mm, PZ2x50 mm, PZ3x50 mm (48'er ad.)

■ SE41-1-040 40 Parça Pense Teşhir Standı (Polisajlı/DuoTech Sap)



KOD NO  FİYAT/TL
SE41-1-040 1

	E01-41 160 mm, 180 mm, 200 mm (5'er ad.)
	E06-41 140 mm, 160 mm (5'er ad.)
	E15-41 160 mm, 200 mm (5'er ad.)
	E16-41 200 mm (5'er ad.)



■ SG01-1-067 67 Parça C-PLUS VDE 1000V İzoleli Tornavida Teşhir Standı



● x36
⊕ x25
⊕ x6

   1000 V
EN 60900

KOD NO  FİYAT/TL
SG01-1-067 1

	● G01 3.0x100 mm x 7, 4.0x100 mm x 6, 5.5x125 mm x 12, 6.5x150 mm x 6, 8.0x175 mm x 5
	⊕ G02 PH0x60 mm x 7, PH1x80 mm x 6, PH2x100 mm x 12
	⊕ G03 PZ2x100 mm x 6

■ SE11-1-040 40 Parça Pense Teşhir Standı (Parlak Kromlu/DuoTech Sap)



KOD NO  FİYAT/TL
SE11-1-040 1

	E01-11 160 mm, 180 mm, 200 mm (5'er ad.)
	E06-11 140 mm, 160 mm (5'er ad.)
	E15-11 160 mm, 200 mm (5'er ad.)
	E16-11 200 mm (5'er ad.)

■ SE43-1-040 40 Parça Pense Teşhir Standı (Polisajlı/UniGrip Sap)



KOD NO  FİYAT/TL
SE43-1-040 1

	E01-43 160 mm, 180 mm, 200 mm (5'er ad.)
	E06-43 140 mm, 160 mm (5'er ad.)
	E15-43 160 mm, 200 mm (5'er ad.)
	E16-43 200 mm (5'er ad.)

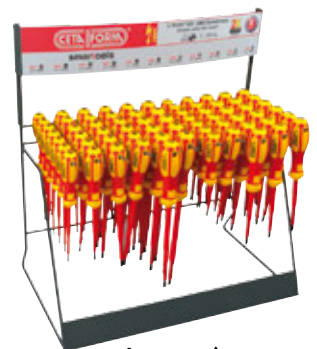

■ SG01-1-067P 67 Parça C-PLUS VDE 1000V İzoleli Tornavida Teşhir Standı



● x36
⊕ x6
⊕ x25

   1000 V
EN 60900

KOD NO  FİYAT/TL
SG01-1-067P 1

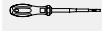
	● G01 3.0x100 mm x 7, 4.0x100 mm x 6, 5.5x125 mm x 12, 6.5x150 mm x 6, 8.0x175 mm x 5
	⊕ G02 PH2x100 mm x 6
	⊕ G03 PZ0x60 mm x 7, PZ1x80 mm x 6, PZ2x100 mm x 12

■ SG18-1-040
40 Parça VDE 1000V İzoleli Pense Teşhir Standı



1000 V
EN 60900

KOD NO		FİYAT / TL
SG18-1-040	1	
G10-18	160 mm, 180 mm, 200 mm (5'er ad.)	
G12-18	140 mm, 160 mm (5'er ad.)	
G15-18	160 mm, 200 mm (5'er ad.)	
G16-18	200 mm (5'er ad.)	

■ SH20-1-040
40 Parça Elektronikçi Pense Teşhir Standı



KOD NO		FİYAT / TL
SH20-1-040	1	
H20S-120SB	120 mm x 5	
H20C-118SB	118 mm x 5	
H20T-120SB	120 mm x 5	
H21S-125SB	125 mm x 5	
H23-130	130 mm x 5	
H25-155	155 mm x 5	
H26-130	130 mm x 5	
H27-130	130 mm x 5	

■ SP05 Serisi
Compact Şerit Metre Teşhir Üniteleri



KOD NO		FİYAT / TL
SP05-0316-180	1	
180 PC: P05-0316 x 180		
SP05-0516-120	1	
120 PC: P05-0516 x 120		
SP05-0519-120	1	
120 PC: P05-0519 x 120		

■ SH99-1-080
80 Parça Elektronikçi Tornavida Teşhir Standı



KOD NO		FİYAT / TL
SH99-1-080	1	
H01	1.5x40 mm x 10, 2.0x60 mm x 10, 2.5x80 mm x 10, 3.0x80 mm x 10	
H02	PH00x60 mm x 10, PH0x60 mm x 10, PH1x80 mm x 10	
H04	T6x40 mm x 10	

■ SJ72-1-60
60 Parça Eğe Teşhir Standı



KOD NO		FİYAT / TL
SJ72-1-60	1	
J55.H	206H, 208H, 210H (150, 200, 250 mm) Orta Kesim- 6'şar ad.	
J56.H	206H, 208H, 210H (150, 200, 250 mm) Orta Kesim- 6'şar ad.	
J57.H	208H, 210H (200, 250 mm) Orta Kesim- 6'şar ad.	
J58.H	208H (200 mm) Orta Kesim- 6 ad.	
J59.H	208H (200 mm) Orta Kesim- 6 ad.	

■ SP21-54
54 Parça Alüminyum Su Terazisi Teşhir Standı



KOD NO		FİYAT / TL
SP21-54	1	
54 PC: P21 30 cm x 6, 40 cm x 6, 50 cm x 6, 60 cm x 12, 70 cm x 6, 80 cm x 12, 100 cm x 6		

Stoktan Kalkanlar Ürünler

STOKTAN KALKAN	2015 FİYAT TL	MUADİLİ	SAYFA NO
LTB/9		LT/9	55
F20D-100-150		F20-100-125	98
CB/516XZ08		İPTAL	-
CB/516XZ10		İPTAL	-
F26/RBT3		3100/BT6A	117
E05-14-0200		E05-14-0160	126
H43-06-0110		H44T-160-SA	146
H44-06-0115		H44-160-SA	146
N11-02B		N11-02B-2	168
N15-K1VAG/4		İPTAL	-
N15-K1VAG/5		İPTAL	-
N15-K2FIA/1		İPTAL	-
N15-K2FIA/2		İPTAL	-
N15-K2FIA/3		İPTAL	-
N15-K3FIA/1		İPTAL	-
N15-K3FIA/2		İPTAL	-
N15-K3FIA/3		İPTAL	-
N15-K1UNI/1		İPTAL	-

STOKTAN KALKAN	2015 FİYAT TL	MUADİLİ	SAYFA NO
N15-K1UNI/2		İPTAL	-
N15-K1UNI/3		İPTAL	-
N15-K1UNI/4		İPTAL	-
N21-0418		N21-0410	180
N23-022427		İPTAL	-
N23-022730		İPTAL	-
N23-022732		İPTAL	-
N23-023032		İPTAL	-
N23-023233		İPTAL	-
N23-0200		İPTAL	-
29010		P07-20	190
M05-1008		İPTAL	-
M05-1212		İPTAL	-
M05-1616		İPTAL	-
M05-2020		İPTAL	-
R33-22		İPTAL	-

■ YERİNE GEÇEN

■ TAVSİYE EDİLEN

ÜRETİMDEN KALKAN ÜRÜNLERE AİT YEDEK PARÇALAR	
KOD NO	FİYAT (TL)
J10-450R	
J10-600R	
J10-750R	
J10-900R	
I21-42R	

KOD DEĞİŞİKLİKLERİ		
ESKİ KOD	YENİ KOD	SAYFA NO
H41-06-0115	H43-120-SA	146
H42-06-0120	H43-125B-SA	146



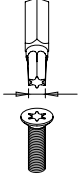

Ceta Form,
global iş ortağınız

Profil Ölçüleri

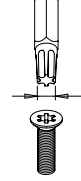
TORX Uç Ölçüleri	
	
	Ref. (mm)
T5	1.37
T6	1.65
T7	1.95
T8	2.28
T9	2.46
T10	2.72
T15	3.25
T20	3.84
T25	4.39
T27	4.95
T30	5.49
T40	6.60
T45	7.70
T50	8.79
T55	11.16
T60	13.20
T70	15.49
T80	17.68

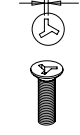
TORX PLUS Uç Ölçüleri	
	
	Ref. (mm)
IP10	2.72
IP15	3.25
IP20	3.84
IP25	4.39
IP30	5.49
IP40	6.60

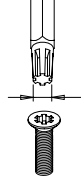

TRI-WING Uç Ölçüleri	
	
	Ref. (mm)
TW 1	0.57
TW 2	0.75
TW 3	0.95
TW 4	1.08
TW 5	1.23

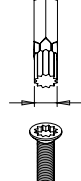

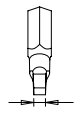
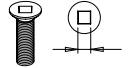
RIBE Uç Ölçüleri	
	
	Ref. (mm)
M04	3.80
M05	4.80
M06	5.80
M07	6.80
M08	7.80
M09	8.80
M10	9.80
M12	11.80
M14	13.80

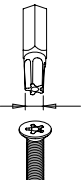
XZN Uç Ölçüleri	
	
	Ref. (mm)
M4	3.58
M5	4.80
M6	6.00
M8	7.20
M10	9.60
M12	11.41
M14	13.22
M16	15.63

Kare Uç Ölçüleri		
		
	Ref. (mm)	Ref. (mm)
No: 1	2.31	2.5
No: 2	2.85	3.1
No: 3	3.37	3.7

TORX IPR Uç Ölçüleri	
	
	Ref. (mm)
IPR9	2.42
IPR10	2.66
IPR15	3.10
IPR20	3.70
IPR25	4.20
IPR27	4.72
IPR30	5.28
IPR40	6.30

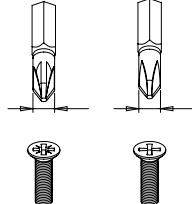
TORQ-SET Uç Ölçüleri	
	
	Ref. (mm)
No:2	0.35
No:3	0.40
No:4	0.43
No:5	0.48
No:6	0.56
No:8	0.71
No:10	0.84
No: 1/4"	1.10

PH/PZ Uç Ölçüleri	
	
	
	Ref. (mm)
00	2
0	3
1	4.5
2	6
3	8
4	10

Tork Çevrim Tabloları

Karşılık gelen ölçü birimleri									
Ölçü birimi	=mN.m	=cN.m	=N.m	=ozf.in	=lbf.in	=lbf.ft	=gf.cm	=kgf.cm (kp.cm)	=kgf.cm (kp.m)
1 mN.m	1	0.1	0.001	0.142	0.009	0.0007	10.2	0.01	0.0001
1 cN.m	10	1	0.01	1.416	0.088	0.007	102	0.102	0.001
1 N.m	1000	100	1	141.6	8.851	0.738	10197	10.2	0.102
1 ozf.in	7.062	0.706	0.007	1	0.0625	0.005	72	0.072	0.0007
1 lbf.in	113	11.3	0.113	16	1	0.083	1152.1	1.152	0.0115
1 lbf.ft	1356	135.6	1.356	192	12	1	13826	13.83	0.138
1 gf.cm	0.098	0.01	0.0001	0.014	0.0009	0.00007	1	0.001	0.00001
1 kgf.cm(kp.cm)	98.07	9.807	0.098	13.89	0.868	0.072	1000	1	0.01
1 kgf.m(kp.m)	9807	980.7	9.807	1389	86.8	7.233	100000	100	1

Nm'den kgf.m (kp.m)'ye çevirme		1Nm = 0.102 kgf.m								
Nm	0	1	2	3	4	5	6	7	8	9
0	0.00	0.10	0.20	0.31	0.41	0.51	0.61	0.71	0.82	0.92
10	1.02	1.12	1.22	1.33	1.43	1.53	1.63	1.73	1.84	1.94
20	2.04	2.14	2.24	2.35	2.45	2.55	2.65	2.75	2.86	2.96
30	3.06	3.16	3.26	3.37	3.47	3.57	3.67	3.77	3.87	3.98
40	4.08	4.18	4.28	4.38	4.49	4.59	4.69	4.79	4.89	5.00
50	5.10	5.20	5.30	5.40	5.51	5.61	5.71	5.81	5.91	6.02
60	6.12	6.22	6.32	6.42	6.53	6.63	6.73	6.83	6.93	7.04
70	7.14	7.24	7.34	7.44	7.55	7.65	7.75	7.85	7.95	8.06
80	8.16	8.26	8.36	8.46	8.57	8.67	8.77	8.87	8.97	9.08
90	9.18	9.28	9.38	9.48	9.59	9.69	9.79	9.89	9.99	10.10
100	10.20	10.30	10.40	10.50	10.60	10.71	10.81	10.91	11.01	11.11

kgf.m (kp.m)'den N.m'ye çevirme		1kgf.m (kp.m)=9.807 N.m								
Nm	0	1	2	3	4	5	6	7	8	9
0	0.00	9.81	19.61	29.42	39.23	49.03	58.84	68.65	78.45	88.26
10	98.07	107.87	117.68	127.49	137.29	147.10	156.91	166.71	176.52	186.33
20	196.13	205.94	215.75	225.55	235.36	245.17	254.97	264.78	274.59	284.39
30	294.20	304.01	313.81	323.62	333.43	343.23	353.04	362.85	372.65	382.46
40	392.27	402.07	411.88	421.69	431.49	441.30	451.11	460.91	470.72	480.53
50	490.33	500.14	509.95	519.75	529.56	539.37	549.17	558.98	568.79	578.59
60	588.40	598.21	608.01	617.82	627.63	637.43	647.24	657.05	666.85	676.66
70	686.47	696.27	706.08	715.89	725.69	735.50	745.31	755.11	764.92	774.73
80	784.53	794.34	804.15	813.95	823.76	833.57	843.37	853.18	862.99	872.79
90	882.60	892.41	902.21	912.02	921.83	931.63	941.44	951.25	961.05	970.86
100	980.67	990.47	1000.28	1010.08	1019.89	1029.70	1039.50	1049.31	1059.12	1068.92

Nm'den lbf.ft'e çevirme		1N.m = 0.7376 lbf.ft								
Nm	0	1	2	3	4	5	6	7	8	9
0	0.00	0.74	1.48	2.21	2.95	3.69	4.43	5.16	5.90	6.64
10	7.38	8.11	8.85	9.59	10.33	11.06	11.80	12.54	13.28	14.01
20	14.75	15.49	16.23	16.96	17.70	18.44	19.18	19.91	20.65	21.39
30	22.13	22.86	23.60	24.34	25.08	25.81	26.55	27.29	28.03	28.76
40	29.50	30.24	30.98	31.72	32.45	33.19	33.93	34.67	35.40	36.14
50	36.88	37.62	38.35	39.09	39.83	40.57	41.30	42.04	42.77	43.52
60	44.25	44.99	45.73	46.47	47.20	47.94	48.68	49.42	50.15	50.89
70	51.63	52.37	53.10	53.84	54.58	55.32	56.05	56.79	57.53	58.27
80	59.00	59.74	60.48	61.22	61.96	62.69	63.43	64.17	64.91	65.64
90	66.38	67.12	67.86	68.59	69.33	70.07	70.81	71.54	72.28	73.02
100	73.76	74.49	75.23	75.97	76.71	77.44	78.18	78.92	79.66	80.39

lbf.ft'den Nm'ye çevirme		1lbf.ft = 1.356 N.m								
Nm	0	1	2	3	4	5	6	7	8	9
0	0.00	1.36	2.71	4.07	5.42	6.78	8.13	9.49	10.85	12.20
10	13.56	14.91	16.27	17.63	18.98	20.34	21.69	23.05	24.40	25.76
20	27.12	28.47	29.83	31.18	32.54	33.90	35.25	36.61	37.96	39.32
30	40.67	42.03	43.39	44.74	46.10	47.45	48.81	50.16	51.52	52.88
40	54.23	55.59	56.94	58.30	59.66	61.01	62.37	63.72	65.08	66.43
50	67.79	69.15	70.50	71.86	73.21	74.57	75.93	77.28	78.64	79.99
60	81.35	82.70	84.06	85.42	86.77	88.13	89.48	90.84	92.20	93.55
70	94.91	96.26	97.62	98.97	100.33	101.69	103.04	104.40	105.75	107.11
80	108.46	109.82	111.18	112.53	113.89	115.24	116.60	117.96	119.31	120.67
90	122.02	123.38	124.73	126.09	127.45	128.80	130.16	131.51	132.87	134.23
100	135.58	136.94	138.29	139.65	141.00	142.36	143.72	145.07	146.43	147.78

Nm'den lbf.in'e çevirme		1N.m = 8.851 lbf.in								
Nm	0	1	2	3	4	5	6	7	8	9
0	0.00	8.85	17.70	26.55	35.40	44.25	53.10	61.96	70.81	79.66
10	88.51	97.36	106.21	115.06	123.91	132.76	141.61	150.46	159.31	168.16
20	177.02	185.57	194.72	203.57	212.42	221.27	230.12	238.97	247.82	256.67
30	265.52	274.37	283.22	292.08	300.93	309.78	318.63	327.48	336.33	345.18
40	354.03	362.88	371.73	380.58	389.43	398.28	407.14	415.99	424.84	433.69
50	442.54	451.39	460.24	469.09	477.94	486.79	495.64	504.49	513.34	522.20
60	531.05	539.90	548.75	557.60	566.45	575.30	584.15	593.00	601.85	610.70
70	619.55	628.40	637.26	646.11	654.96	663.81	672.66	681.51	690.36	699.21
80	708.06	716.91	725.76	734.61	743.46	752.32	761.17	770.02	778.87	787.72
90	796.57	805.42	814.27	823.12	831.97	840.82	849.67	858.52	867.38	876.23
100	885.08	893.93	902.78	911.63	920.48	929.33	938.18	947.03	955.88	964.73

lbf.in'den N.m'ye çevirme		1lbf.in = 0.113 N.m								
Nm	0	1	2	3	4	5	6	7	8	9
0	0.00	0.11	0.23	0.34	0.45	0.56	0.68	0.79	0.90	1.02
10	1.13	1.24	1.36	1.47	1.58	1.69	1.81	1.92	2.03	2.15
20	2.26	2.37	2.49	2.60	2.71	2.82	2.94	3.05	3.16	3.28
30	3.39	3.50	3.62	3.73	3.84	3.95	4.07	4.18	4.29	4.41
40	4.52	4.63	4.75	4.86	4.97	5.08	5.20	5.31	5.42	5.54
50	5.65	5.76	5.87	5.99	6.10	6.21	6.33	6.44	6.55	6.67
60	6.78	6.89	7.00	7.12	7.23	7.34	7.46	7.57	7.68	7.80
70	7.91	8.02	8.13	8.25	8.36	8.47	8.59	8.70	8.81	8.93
80	9.04	9.15	9.26	9.38	9.49	9.60	9.72	9.83	9.94	10.06
90	10.17	10.28	10.39	10.51	10.62	10.73	10.85	10.96	11.07	11.19
100	11.30	11.41	11.52	11.64	11.75	11.86	11.98	12.09	12.20	12.31

ÜRÜN KODU	FİYAT TL	SAYFA NO	ÜRÜN KODU	FİYAT TL	SAYFA NO	ÜRÜN KODU	FİYAT TL	SAYFA NO	ÜRÜN KODU	FİYAT TL	SAYFA NO	ÜRÜN KODU	FİYAT TL	SAYFA NO
B06-19X		50	B14-1213		52	B24-55		53	BT/1165		113	C02A-B0308		64
B06-E12		29	B14-1415		52	B24-60		53	BT/1265		113	C02A-B0316		64
B06-P05		50	B14-1617		52	B24-65		53	BT/1365		113	C02A-B0516		64
B07A-0102		49	B14-1819		52	B24-70		53	BT/1465		113	C02A-B0716		64
B07A-0203		49	B14-2022		52	B24-75		53	BT/1765		113	C02A-B0732		64
B07A-0304		49	B14-2123		52	B24-80		53	BT/700053		116	C02A-B0916		64
B07A-0506		49	B14-2426		52	B24-85		53	BT/7010		116	C02A-B0932		64
B07-B01		49	B14-2528		52	B24-90		53	BT/7011		116	C02A-B1132		64
B07C-1719		50	B14-3032		52	B24-95		53	BT/7015		116	C02A-RB10		64
B09-1214		51	B14-B06		52	B27-18		53	BT/7017M		116	C02-H040		64
B09-1417		51	B14-B08		52	B27-2022		53	BT/7018		116	C02-H040X		64
B09-1719		51	B14-B12		52	B27-2123		53	BT/7020		116	C02-H045		64
B09-2326		51	B14-E08		30	B27-2224		53	BT/7027		116	C02-H045X		64
B09A-0102		51	B14-R08		52	B27-2426		53	BT/7028		116	C02-H050		64
B09A-0203		51	B14-R12		52	B27-2427		53	BT/7030		116	C02-H050X		64
B09A-0304		51	B17-0608		52	B27-2528		53	BT/8001		68	C02-H055		64
B09A-0405		51	B17-0608X		52	B27-28		53	BT/8003		73	C02-H055X		64
B09A-0506		51	B17-1012		52	B27-3032		53	BT/8004		73	C02-H060		64
B09A-0607		51	B17-1012X		52	B27-3B		53	BT/8005		73	C02-H060X		64
B09A-0708		51	B17-1418		52	B27T-0607		53	BT/8007		83	C02-H070		64
B09A-0709		51	B17-1418X		52	B27T-06B		53	BT/8007QR		91	C02-H070X		64
B09A-0809		51	B17-2024		52	B27T-0809		53	BT/8008		83	C02-H080		64
B09A-0911		51	B17-2024X		52	B27T-08B		53	BT/8008		176	C02-H080X		64
B09A-1213		51	B17-B04		52	B27T-1011		53	BT/8008QR		91	C02-H090		64
B09A-1315		51	B17-E18		30	B27T-10B		53	BTA/010245		113	C02-H090X		64
B09A-1417		51	B19-0810		52	B27T-1213		53	BTA/010442		113	C02-H100		64
B09SA-0102		51	B19-0810X		52	B27T-12B		53	BTA/030845		113	C02-H100X		64
B09SA-0104		51	B19-0911		52	B27T-1415		53	BTA/051642		113	C02-H110		64
B09SA-0308		51	B19-0911X		52	B27T-14B		53	C00-17MH4		69	C02-H110X		64
B09SA-0516		51	B19-1011		52	B27T-1617		53	C00-18PH2		69	C02-H120		64
B09SA-0716		51	B19-1011X		52	B27T-16B		53	C00-35PH2		69	C02-H120X		64
B09SA-0732		51	B19-1113		52	B27T-1819		53	C00-40PH2		69	C02-H130		64
B09SA-0932		51	B19-1113X		52	B27T-2022		53	C00-50PH2		69	C02-H130X		64
B09SA-1132		51	B19-1214		52	B27T-2123		53	C00-E26H4		31	C02-H140		64
B09SA-1564		51	B19-1214X		52	B27T-2426		53	C00-E52H2		30	C02-H140X		64
B09SA-B09		51	B19-1719		52	B27T-2528		53	C01-11		67	C02UA-0102		65
B10-0607		51	B19-1719X		52	B27T-3032		53	C01-11R		67	C02UA-0104		65
B10-0607X		51	B19-1922		52	B27T-B08		53	C01-12		67	C02UA-0308		65
B10-0809		51	B19-1922X		52	B27T-B12		53	C01-12MR		67	C02UA-0516		65
B10-0809X		51	B19-2427		52	B32-06		54	C01-12R		67	C02UA-0716		65
B10-1011		51	B19-2427X		52	B32-07		54	C01-14		67	C02UA-0732		65
B10-1011X		51	B19-B06		52	B32-08		54	C01-14R		67	C02UA-0916		65
B10-1013		51	B20-1012		52	B32-09		54	C01-15		67	C02UA-0932		65
B10-1013X		51	B20-1113		52	B32-10		54	C01-20		67	C02UA-1132		65
B10-1213		51	B20-1315		52	B32-11		54	C01-20X		67	C02UA-RB09		65
B10-1213X		51	B20-1317		52	B32-12		54	C012-19		68	C04A-B0102		64
B10-1415		51	B20-1417		52	B32-13		54	C012-19		73	C04A-B0104		64
B10-1415X		51	B20-1922		52	B32-14		54	C012-19		83	C04A-B0308		64
B10-1617		51	B21-150B		53	B32-15		54	C012-26		68	C04A-B0316		64
B10-1617X		51	B21-200B		53	B32-16		54	C012-26		73	C04A-B0516		64
B10-1719		51	B21-250B		53	B32-16S		171	C012-26		83	C04A-B0716		64
B10-1719X		51	B21-300B		53	B32-17		54	C012-34		68	C04A-B0732		64
B10-1819		51	B21-375B		53	B32-18		54	C012-34		73	C04A-B0916		64
B10-1819X		51	B23-100		53	B32-19		54	C012-34		83	C04A-B0932		64
B10-2022		51	B23-27		53	B32-215		171	C01-40		67	C04A-B1132		64
B10-2022X		51	B23-30		53	BT/01DUO		116	C01-40X		67	C04A-RB10		64
B10-2123		51	B23-32		53	BT/01QH		116	C01-50MR		68	C04-B06		64
B10-2123X		51	B23-36		53	BT/01SH		116	C01-60		68	C04-B06X		64
B10-2426		51	B23-41		53	BT/01TM		107	C01-60S		68	C04-B07		64
B10-2426X		51	B23-46		53	BT/01XF		118	C01-71		68	C04-B07X		64
B10-2528		51	B23-50		53	BT/02		116	C01-71X		68	C04-B08		64
B10-2528X		51	B23-55		53	BT/02X		116	C01-73		68	C04-B08X		64
B10-2732		51	B23-60		53	BT/03		116	C01-73W		68	C04-B10		64
B10-2732X		51	B23-65		53	BT/03X		116	C01-73WX		68	C04-B10X		64
B10-3032		51	B23-70		53	BT/05		116	C01-73X		68	C04-B13		64
B10-3032X		51	B23-75		53	BT/0542		113	C01-75		68	C04-B13X		64
B10-B06		51	B23-80		53	BT/0642		113	C01-75F		68	C04-H040		64
B10-B08		51	B23-85		53	BT/0742		113	C01-75FX		68	C04-H040X		64
B10-B10		51	B23-90		53	BT/08		116	C01-75X		68	C04-H050		64
B10-B12		51	B23-95		53	BT/0842		113	C01-77		68	C04-H050X		64
B10-E08		30	B24-100		53	BT/0842X		113	C01-77X		68	C04-H055		64
B10-E12		30	B24-27		53	BT/0865		113	C01-80		68	C04-H055X		64
B10-P12		51	B24-30		53	BT/0865X		113	C01-80X		68	C04-H060		64
B10-R08		51	B24-32		53	BT/08X		116	C01-92		68	C04-H060X		64
B10-R12		51	B24-36		53	BT/1045		113	C01-92X		68	C04-H070		64
B14-0607		52	B24-41		53	BT/1045X		113	C01-C		68	C04-H070X		64
B14-0809		52	B24-46		53	BT/1065		113	C02A-B0102		64	C04-H080		64
B14-1011		52	B24-50		53	BT/1065X		113	C02A-B0104		64	C04-H080X		64

ÜRÜN KODU	FİYAT TL	SAYFA NO	ÜRÜN KODU	FİYAT TL	SAYFA NO	ÜRÜN KODU	FİYAT TL	SAYFA NO	ÜRÜN KODU	FİYAT TL	SAYFA NO			
C04-H090		64	C11-11		72	C12-H14X		70	C16-18X		71	C21-RA		81
C04-H090X		64	C11-11G		75	C12-H15		70	C16-R08		71	C22A-B03		77
C04-H100		64	C11-11R		72	C12-H15X		70	C17-R14C		171	C22A-B03X		77
C04-H100X		64	C11-12		72	C12-H16		70	C17-R14CX		171	C22A-B04		77
C04-H110		64	C11-12MR		72	C12-H16X		70	C17-R16		171	C22A-B04X		77
C04-H110X		64	C11-12R		72	C12-H17		70	C17-R16X		171	C22A-B05		77
C04-H120		64	C11-14		72	C12-H17X		70	C17-R21		171	C22A-B05X		77
C04-H120X		64	C11-14R		72	C12-H18		70	C17-R21X		171	C22A-B06		77
C04-H130		64	C11-37		72	C12-H18X		70	C18S-H04		71	C22A-B06/2		77
C04-H130X		64	C11-40		72	C12-H19		70	C18S-H05		71	C22A-B06/2X		77
C04-R08		64	C11-40X		72	C12-H19X		70	C18S-H06		71	C22A-B06X		77
C06-04		65	C11-50MR		72	C12-H21		70	C18S-H07		71	C22A-B07		77
C06-04X		65	C11-60		72	C12-H21X		70	C18S-H08		71	C22A-B07X		77
C06-05		65	C11-60S		73	C12-H22		70	C18S-H09		71	C22A-B08		77
C06-05X		65	C11-72		73	C12-H22X		70	C18S-H10		71	C22A-B08X		77
C06-06		65	C11-72G		75	C12U-RB10		71	C18S-T10		71	C22A-B09		77
C06-06X		65	C11-72W		73	C14A-B0102		71	C18S-T15		71	C22A-B09/2		77
C06-07		65	C11-72WX		73	C14A-B0104		71	C18S-T20		71	C22A-B09/2X		77
C06-07X		65	C11-72X		73	C14A-B0304		71	C18S-T25		71	C22A-B09X		77
C06-08		65	C11-75		73	C14A-B0308		71	C18S-T27		71	C22A-B10		77
C06-08X		65	C11-75W		73	C14A-B0508		71	C18S-T30		71	C22A-B10X		77
C06-10		65	C11-75WX		73	C14A-B0516		71	C18S-T40		71	C22A-B11		77
C06-10X		65	C11-75X		73	C14A-B0708		71	C18S-T45		71	C22A-B11X		77
C06-R06		65	C11-77		73	C14A-B0716		71	C18S-T50		71	C22A-B12		77
C08AS-H0104		66	C11-77X		73	C14A-B0916		71	C20-18PH2		83	C22A-B12X		77
C08AS-H0108		66	C11-80		73	C14A-B1000		71	C20-23MH4		84	C22A-B13		77
C08AS-H0116		66	C11-80X		73	C14A-B1116		71	C20-25PB2		83	C22A-B13X		77
C08AS-H0316		66	C11-91		73	C14A-B1316		71	C20-25PH2		83	C22A-B14		77
C08AS-H0332		66	C11-91X		73	C14A-B1516		71	C20-25PT		78	C22A-B14X		77
C08AS-H0516		66	C11-92		73	C14A-RB13		71	C20-35MH4		84	C22A-B15		77
C08AS-H0532		66	C11-92S		73	C14-H08		70	C20-47PH2		84	C22A-B15X		77
C08AS-H0564		66	C11-92SX		73	C14-H08X		70	C20-85PH2		84	C22A-B16		77
C08AS-H0732		66	C11-92X		73	C14-H09		70	C20A-24PB2		84	C22A-B16X		77
C08AS-H0764		66	C11-C		73	C14-H09X		70	C20-E23H2		31	C22A-B17		77
C08AS-H0964		66	C11G-H10		75	C14-H10		70	C20-E23H4		31	C22A-B17X		77
C08AS-RHX11		66	C11G-H11		75	C14-H10X		70	C21-11		81	C22-B08		76
C08S-H25		66	C11G-H12		75	C14-H11		70	C21-11R		81	C22-B08X		76
C08S-H30		66	C11G-H13		75	C14-H11X		70	C21-12		81	C22-B09		76
C08S-H40		66	C11G-H14		75	C14-H12		70	C21-12MR		81	C22-B09X		76
C08S-H50		66	C11G-H15		75	C14-H12X		70	C21-12R		81	C22-B10		76
C08S-H60		66	C11G-H16		75	C14-H13		70	C21-14		81	C22-B10X		76
C08S-H70		66	C11G-H17		75	C14-H13X		70	C21-14R		81	C22-B11		76
C08S-H80		66	C11G-H18		75	C14-H14		70	C21-20		81	C22-B11X		76
C08S-IPR10		66	C11G-H19		75	C14-H14X		70	C21-37		81	C22-B12		76
C08S-IPR15		66	C11G-H21		75	C14-H15		70	C21-38		81	C22-B12X		76
C08S-IPR20		66	C11G-H22		75	C14-H15X		70	C21-39		81	C22-B13		76
C08S-IPR25		66	C11G-RA02		75	C14-H16		70	C21-40		81	C22-B13X		76
C08S-IPR27		66	C12A-B0102		70	C14-H16X		70	C21-40L		81	C22-B14		76
C08S-IPR30		66	C12A-B0104		70	C14-H17		70	C21-40LX		81	C22-B14X		76
C08S-IPR40		66	C12A-B0304		70	C14-H17X		70	C21-40X		81	C22-B15		76
C08S-PH1		65	C12A-B0308		70	C14-H18		70	C21-50		82	C22-B15X		76
C08S-PH2		65	C12A-B0508		70	C14-H18X		70	C21-60		82	C22-B16		76
C08S-PH3		65	C12A-B0516		70	C14-H19		70	C21-60S		82	C22-B16X		76
C08S-PZ1		65	C12A-B0708		70	C14-H19X		70	C21-71W		82	C22-B17		76
C08S-PZ2		65	C12A-B0716		70	C14-R09		70	C21-71WX		82	C22-B17X		76
C08S-PZ3		65	C12A-B0916		70	C14-RB10		70	C21-72		82	C22-B18		76
C08S-RHX7		66	C12A-B1000		70	C15-RH10		71	C21-72X		82	C22-B18X		76
C08S-RTP7		66	C12A-B1116		70	C16-04		71	C21-74		82	C22-B19		76
C08S-RTX7		66	C12A-B1316		70	C16-04X		71	C21-74W		82	C22-B19X		76
C08S-S40		65	C12A-B1516		70	C16-05		71	C21-74WX		82	C22-B20		76
C08S-S55		65	C12A-RB13		70	C16-05X		71	C21-74X		82	C22-B20X		76
C08S-S65		65	C12-H06		70	C16-06		71	C21-77		82	C22-B21		76
C08S-T06		66	C12-H06X		70	C16-06X		71	C21-77W		82	C22-B21X		76
C08S-T07		66	C12-H07		70	C16-07		71	C21-77WX		82	C22-B22		76
C08S-T08		66	C12-H07X		70	C16-07X		71	C21-77X		82	C22-B22X		76
C08S-T09		66	C12-H08		70	C16-08		71	C21-78		82	C22-B23		76
C08S-T10		66	C12-H08X		70	C16-08X		71	C21-78X		82	C22-B23X		76
C08S-T15		66	C12-H09		70	C16-10		71	C21-79W		82	C22-B24		76
C08S-T20		66	C12-H09X		70	C16-10X		71	C21-79WX		82	C22-B24X		76
C08S-T25		66	C12-H10		70	C16-11		71	C21-80		82	C22-B25		76
C08S-T27		66	C12-H10X		70	C16-11X		71	C21-80X		82	C22-B25X		76
C08S-T30		66	C12-H11		70	C16-12		71	C21-91		82	C22-B26		76
C08S-T40		66	C12-H11X		70	C16-12X		71	C21-91S		82	C22-B26X		76
C10-15PG1		75	C12-H12		70	C16-14		71	C21-91SX		82	C22-B27		76
C10-18MH4		74	C12-H12X		70	C16-14X		71	C21-91X		82	C22-B27X		76
C10-20PH2		74	C12-H13		70	C16-16		71	C21-92		82	C22-B28		76
C10-38PH2		74	C12-H13X		70	C16-16X		71	C21-92X		82	C22-B28X		76
C10-E18H2		31	C12-H14		70	C16-18		71	C21-C		83	C22-B29		76

ÜRÜN KODU	FİYAT TL	SAYFA NO	ÜRÜN KODU	FİYAT TL	SAYFA NO	ÜRÜN KODU	FİYAT TL	SAYFA NO	ÜRÜN KODU	FİYAT TL	SAYFA NO	ÜRÜN KODU	FİYAT TL	SAYFA NO
C22-B29X		76	C24-B12		77	C26-24X		78	C28S-X08		79	C42-B50		87
C22-B30		76	C24-B12X		77	C26-R08		78	C28S-X08L		80	C42-B55		87
C22-B30X		76	C24-B13		77	C27-R16		171	C28S-X10		79	C42-B60		87
C22-B32		76	C24-B13X		77	C27-R16M		171	C28S-X10L		80	C42-B65		87
C22-B32X		76	C24-B14		77	C27-R16MX		171	C28S-X10XL		80	C42-B70		87
C22E-H08		76	C24-B14X		77	C27-R16X		171	C28S-X12		79	C42-B75		87
C22E-H10		76	C24-B15		77	C27-R21		171	C28S-X12L		80	C42-B80		87
C22E-H11		76	C24-B15X		77	C27-R21M		171	C28S-X12XL		80	C51R-72		88
C22E-H12		76	C24-B16		77	C27-R21MX		171	C28S-X14		79	C51R-72X		88
C22E-H13		76	C24-B16X		77	C27-R21X		171	C28S-X14L		80	C51R-91		88
C22E-H14		76	C24-B17		77	C28S-E29		31	C28S-X16		79	C51R-91X		88
C22E-H15		76	C24-B17X		77	C28S-H04		79	C28S-XT16		80	C51R-92		88
C22E-H16		76	C24-B18		77	C28S-H05		79	C28-TS13		79	C51R-92X		88
C22E-H17		76	C24-B18X		77	C28S-H05L		79	C28-XS11		80	C52-H06		88
C22E-H18		76	C24-B19		77	C28S-H06		79	C30-14MB4		86	C52-H06X		88
C22E-H19		76	C24-B19X		77	C28S-H06L		79	C30-14MH2		86	C52-H07		88
C22E-H21		76	C24-B20		77	C28S-H06XL		79	C30-14MH4		86	C52-H07X		88
C22E-H22		76	C24-B20X		77	C28S-H07		79	C31-12		85	C52-H08		88
C22E-H24		76	C24-B21		77	C28S-H07L		79	C31-12R		85	C52-H08X		88
C22E-H27		76	C24-B21X		77	C28S-H08		79	C31-14		85	C52-H10		88
C22E-H30		76	C24-B22		77	C28S-H08L		79	C31-14R		85	C52-H10X		88
C22E-H32		76	C24-B22X		77	C28S-H09		79	C31-40		86	C52-H13		88
C22-H08		76	C24-B24		77	C28S-H09L		79	C31-72		86	C52-H13X		88
C22-H08X		76	C24-B24X		77	C28S-H10		79	C31-73		86	C52R-H08		88
C22-H09		76	C24-E17H		31	C28S-H10L		79	C31-76		86	C52R-H08X		88
C22-H09X		76	C24-H08		77	C28S-H10XL		79	C31-78		86	C52R-H10		88
C22-H10		76	C24-H08X		77	C28S-H12		79	C31-91		86	C52R-H10X		88
C22-H10X		76	C24-H10		77	C28S-H12L		79	C31-92		86	C52R-H11		88
C22-H11		76	C24-H10X		77	C28S-H12XL		79	C32A-B11		85	C52R-H11X		88
C22-H11X		76	C24-H11		77	C28S-H13L		79	C32A-B12		85	C52R-H12		88
C22-H12		76	C24-H11X		77	C28S-H14		79	C32A-B13		85	C52R-H12X		88
C22-H12X		76	C24-H12		77	C28S-H17		79	C32A-B14		85	C52R-H13		88
C22-H13		76	C24-H12X		77	C28S-H19		79	C32A-B15		85	C52R-H13X		88
C22-H13X		76	C24-H13		77	C28S-HB05XL		79	C32A-B17		85	C52R-H14		88
C22-H14		76	C24-H13X		77	C28S-HB06XL		79	C32-B22		85	C52R-H14X		88
C22-H14X		76	C24-H14		77	C28S-HB07XL		79	C32-B24		85	C52R-H15		88
C22-H15		76	C24-H14X		77	C28S-HB08XL		79	C32-B27		85	C52R-H15X		88
C22-H15X		76	C24-H15		77	C28S-HB10XL		79	C32-B30		85	C52R-H16		88
C22-H16		76	C24-H15X		77	C28S-R05L		80	C32-B32		85	C52R-H16X		88
C22-H16X		76	C24-H16		77	C28S-R06L		80	C32-B36		85	C52R-H17		88
C22-H17		76	C24-H16X		77	C28S-R08L		80	C32-B38		85	C52R-H17X		88
C22-H17X		76	C24-H17		77	C28S-R10L		80	C32-B41		85	C52R-H18		88
C22-H18		76	C24-H17X		77	C28S-R12L		80	C32-B46		85	C52R-H18X		88
C22-H18X		76	C24-H18		77	C28S-R14L		80	C32-B50		85	C52R-H19		88
C22-H19		76	C24-H18X		77	C28S-RH8		79	C32-H19		85	C52R-H19X		88
C22-H19X		76	C24-H19		77	C28S-RR6L		80	C32-H21		85	C52R-R09		88
C22-H20		76	C24-H19X		77	C28S-RT8		78	C32-H22		85	C61-72		91
C22-H20X		76	C24-H20		77	C28S-RX6		80	C32-H24		85	C61-72X		91
C22-H21		76	C24-H20X		77	C28-S540		80	C32-H27		85	C61-74		91
C22-H21X		76	C24-H21		77	C28-S5E40		31	C32-H30		85	C61-74X		91
C22-H22		76	C24-H21X		77	C28S-T20		78	C32-H32		85	C61-80		91
C22-H22X		76	C24-H22		77	C28S-T20L		78	C32-H33		85	C61-80X		91
C22-H23		76	C24-H22X		77	C28S-T25		78	C32-H34		85	C61-91		91
C22-H23X		76	C24-H24		77	C28S-T25L		78	C32-H36		85	C61-91X		91
C22-H24		76	C24-H24X		77	C28S-T27		78	C32-H38		85	C61-92		91
C22-H24X		76	C24-H27		77	C28S-T27L		78	C32-H41		85	C61-92X		91
C22-H25		76	C24-H27X		77	C28S-T30		78	C32-H46		85	C62-B32		89
C22-H25X		76	C24-H30		77	C28S-T30L		78	C32-H50		85	C62-B32X		89
C22-H26		76	C24-H30X		77	C28S-T40		78	C32-H55		85	C62-B36		89
C22-H26X		76	C24-H32		77	C28S-T40L		78	C32-H60		85	C62-B36X		89
C22-H27		76	C24-H32X		77	C28S-T45		78	C38S-H14		85	C62-E18		31
C22-H27X		76	C24-R09		77	C28S-T45L		78	C38S-H17		85	C62-H10		89
C22-H28		76	C24-RB09		77	C28S-T50		78	C38S-H19		85	C62-H10X		89
C22-H28X		76	C26-10		78	C28S-T50L		78	C38S-H22		85	C62-H11		89
C22-H29		76	C26-10X		78	C28S-T55		78	C40-15MH2		87	C62-H11X		89
C22-H29X		76	C26-12		78	C28S-T55L		78	C41-12		87	C62-H12		89
C22-H30		76	C26-12X		78	C28S-T60		78	C41-12/H		87	C62-H12X		89
C22-H30X		76	C26-14		78	C28S-T60L		78	C41-12/T		87	C62-H13		89
C22-H32		76	C26-14X		78	C28S-T70L		78	C41-12R		87	C62-H13X		89
C22-H32X		76	C26-16		78	C28S-TR30		79	C41-40		87	C62-H14		89
C22-R09		76	C26-16X		78	C28S-TR30XL		79	C41-40R		87	C62-H14X		89
C22-RB09		76	C26-18		78	C28S-TR40		79	C41-76		87	C62-H15		89
C24-B08		77	C26-18X		78	C28S-TR45		79	C41-78		87	C62-H15X		89
C24-B08X		77	C26-20		78	C28S-TR50		79	C41-91		87	C62-H16		89
C24-B10		77	C26-20X		78	C28S-TR55		79	C42-B32		87	C62-H16X		89
C24-B10X		77	C26-22		78	C28S-X05		79	C42-B36		87	C62-H17		89
C24-B11		77	C26-22X		78	C28S-X06		79	C42-B41		87	C62-H17X		89
C24-B11X		77	C26-24		78	C28S-X06L		80	C42-B46		87	C62-H18		89

ÜRÜN KODU	FİYAT TL	SAYFA NO	ÜRÜN KODU	FİYAT TL	SAYFA NO	ÜRÜN KODU	FİYAT TL	SAYFA NO	ÜRÜN KODU	FİYAT TL	SAYFA NO
C62-H18X		89	C66-E24X		89	C74-H33		91	CB/1820		110
C62-H19		89	C68-H05		90	C74-H34		91	CB/1825		110
C62-H19X		89	C68-H05X		90	C74-H36		91	CB/1830		110
C62-H20		89	C68-H06		90	C74-H38		91	CB/1835		110
C62-H20X		89	C68-H06X		90	C74-H41		91	CB/1840		110
C62-H21		89	C68-H07		90	C74-H46		91	CB/1850		110
C62-H21X		89	C68-H07X		90	C74-H50		91	CB/1860		110
C62-H22		89	C68-H08		90	C81-75		92	CB/1915		113
C62-H22X		89	C68-H08X		90	C81-78		92	CB/1920		113
C62-H24		89	C68-H10		90	C81-91		92	CB/1925		113
C62-H24X		89	C68-H10X		90	C82-H24		92	CB/1930		113
C62-H27		89	C68-H12		90	C82-H27		92	CB/1940		113
C62-H27X		89	C68-H12X		90	C82-H30		92	CB/1950		113
C62-H30		89	C68-H14		90	C82-H32		92	CB/1960		113
C62-H30X		89	C68-H14X		90	C82-H33		92	CB/2004G		115
C62-H32		89	C68-H17		90	C82-H34		92	CB/2005G		115
C62-H32X		89	C68-H17X		90	C82-H36		92	CB/2006G		115
C62-H36		89	C68-H19		90	C82-H38		92	CB/2007G		115
C62-H36X		89	C68-H19X		90	C82-H41		92	CB/2008G		115
C62-R09		89	C68-RH07		90	C82-H46		92	CB/2010G		115
G64-E10		31	C68-RT07		90	C82-H50		92	CB/2012G		115
G64-H10		89	C68-RX07		90	C82-H55		92	CB/2104G		115
G64-H10X		89	C68-T30		90	C82-H60		92	CB/2105G		115
G64-H11		89	C68-T30X		90	C82-H65		92	CB/2106G		115
G64-H11X		89	C68-T40		90	C82-H70		92	CB/2107G		115
G64-H12		89	C68-T40X		90	C82-H75		92	CB/2108G		115
G64-H12X		89	C68-T45		90	C82-H80		92	CB/2110G		115
G64-H13		89	C68-T45X		90	C84-H24		92	CB/2112G		115
G64-H13X		89	C68-T50		90	C84-H27		92	CB/2210G		115
G64-H14		89	C68-T50X		90	C84-H30		92	CB/2212G		115
G64-H14X		89	C68-T55		90	C84-H32		92	CB/250		108
G64-H15		89	C68-T55X		90	C84-H33		92	CB/251		108
G64-H15X		89	C68-T60		90	C84-H34		92	CB/251B		108
G64-H16		89	C68-T60X		90	C84-H36		92	CB/251BD		108
G64-H16X		89	C68-T70		90	C84-H38		92	CB/251D		108
G64-H17		89	C68-T70X		90	C84-H41		92	CB/251DM		108
G64-H17MB		182	C68-T80		90	C84-H46		92	CB/251TM		107
G64-H17P		182	C68-T80X		90	C84-H50		92	CB/251X		108
G64-H17PX		182	C68-X06		90	C84-H55		92	CB/252		108
G64-H17X		89	C68-X06X		90	C84-H60		92	CB/252B		108
G64-H18		89	C68-X08		90	C84-H65		92	CB/252BD		108
G64-H18X		89	C68-X08X		90	C84-H70		92	CB/252D		108
G64-H19		89	C68-X10		90	C84-H75		92	CB/252DB		108
G64-H19P		182	C68-X10X		90	C84-H80		92	CB/252DM		108
G64-H19PX		182	C68-X12		90	CB/1020G		114	CB/252TM		107
G64-H20		89	C68-X12X		90	CB/1025G		114	CB/252X		108
G64-H20X		89	C68-X14		90	CB/1027G		114	CB/253		108
G64-H21		89	C68-X14X		90	CB/1030G		114	CB/253B		108
G64-H21P		182	C68-X16		90	CB/1040G		114	CB/253BD		108
G64-H21PX		182	C68-X16X		90	CB/1045G		114	CB/253DM		108
G64-H21X		89	C68-X18		90	CB/1050G		114	CB/253TM		107
G64-H22		89	C68-X18X		90	CB/1055G		114	CB/253X		108
G64-H22X		89	C71-75		92	CB/1060G		114	CB/262		108
G64-H24		89	C71-77		92	CB/1101		111	CB/262B		108
G64-H24X		89	C71-91		92	CB/1102		111	CB/262BD		108
G64-H27		89	C71-91R		92	CB/1103		111	CB/3005G		115
G64-H27X		89	C71-92		92	CB/1120G		114	CB/3006G		115
G64-H30		89	C72-H19		91	CB/1125G		114	CB/3008G		115
G64-H30X		89	C72-H21		91	CB/1127G		114	CB/3010G		115
G64-H32		89	C72-H22		91	CB/1130G		114	CB/3012G		115
G64-H32X		89	C72-H24		91	CB/1140G		114	CB/3016G		115
G64-H33X		89	C72-H27		91	CB/1145G		114	CB/3105G		115
G64-R09		89	C72-H30		91	CB/1150G		114	CB/3106G		115
G66-E10		89	C72-H32		91	CB/1155G		114	CB/3108G		115
G66-E10X		89	C72-H33		91	CB/1160G		114	CB/3110G		115
G66-E12		89	C72-H34		91	CB/1271		111	CB/3112G		115
G66-E12X		89	C72-H36		91	CB/1272		111	CB/350		109
G66-E14		89	C72-H38		91	CB/1273		111	CB/351		109
G66-E14X		89	C72-H41		91	CB/1521		111	CB/351B		109
G66-E16		89	C72-H46		91	CB/1522		111	CB/351BD		109
G66-E16X		89	C72-H50		91	CB/1523		111	CB/351D		109
G66-E18		89	C72-H55		91	CB/180104		110	CB/351DM		109
G66-E18X		89	C72-H60		91	CB/180108		110	CB/351TM		107
G66-E20		89	C74-H22		91	CB/180316		110	CB/351X		109
G66-E20X		89	C74-H24		91	CB/180532		110	CB/352		109
G66-E22		89	C74-H27		91	CB/180732		110	CB/352B		109
G66-E22X		89	C74-H30		91	CB/180964		110	CB/352BD		109
G66-E24		89	C74-H32		91	CB/1815		110	CB/352D		109
									CB/352DM		109
									CB/352TM		107
									CB/352X		109
									CB/353		109
									CB/353B		109
									CB/353BD		109
									CB/353DM		109
									CB/353TM		107
									CB/353X		109
									CB/4105G		115
									CB/4106G		115
									CB/4110G		115
									CB/4114G		115
									CB/491		111
									CB/491B		111
									CB/491BD		111
									CB/491D		111
									CB/491DM		111
									CB/491TM		107
									CB/491X		111
									CB/492		111
									CB/492B		111
									CB/492BD		111
									CB/492D		111
									CB/492DM		111
									CB/492TM		107
									CB/492X		111
									CB/493		111
									CB/493B		111
									CB/493BD		111
									CB/493DM		111
									CB/493TM		107
									CB/516HX05		114
									CB/516HX06		114
									CB/516HX07		114
									CB/516HX08		114
									CB/516HX10		114
									CB/516HX12		114
									CB/516HX14		114
									CB/516PH2		114
									CB/516PH3		114
									CB/516PH4		114
									CB/516SL08		114
									CB/516SL10		114
									CB/516SL12		114
									CB/516TX30		114
									CB/516TX40		114
									CB/516TX45		114
									CB/516TX50		114
									CB/516TX55		114
									CB/516X206		114
									CB/516X212		114
									CB/516X214		114
									CB/591		112
									CB/591B		112
									CB/591BD		112
									CB/591D		112
									CB/591DM		112
									CB/591TM		107
									CB/591X		112
									CB/592		112
									CB/592B		112
									CB/592BD		112
									CB/592D		112
									CB/592DM		112
									CB/592TM		107
									CB/592X		112
									CB/593		112
									CB/593B		112
									CB/593BD		112
									CB/593DM		112
									CB/593TM		107
									CB/610		108
									CB/611		108
									CB/612		

ÜRÜN KODU	FİYAT TL	SAYFA NO	ÜRÜN KODU	FİYAT TL	SAYFA NO	ÜRÜN KODU	FİYAT TL	SAYFA NO	ÜRÜN KODU	FİYAT TL	SAYFA NO	ÜRÜN KODU	FİYAT TL	SAYFA NO
CB/620		111	CB/829B		112	E06-11-0180		123	E53-280-2		128	F10-040-125		97
CB/621		111	CB/829BD		112	E06-41-0140		123	E53P-290-2		128	F10-040-150		97
CB/622		111	CB/830		112	E06-41-0160		123	E54-200-2		128	F10-040-300		97
CB/661		113	CB/841		110	E06-41-0180		123	E55-280-2		129	F10-055-100		97
CB/662TM		113	CB/842		110	E06-43-0140		123	E55-470-2		129	F10-055-125		97
CB/664		113	CB/843		110	E06-43-0160		123	E55P-180-2		129	F10-055-150		97
CB/667		113	CB/854		110	E06-43-0180		123	E55P-300-2		129	F10-055-200		97
CB/701		111	CB/855		110	E08-11-0180		124	E56-J1		129	F10-055-300		97
CB/702		111	CB/856		110	E08-11-0200		124	E56-J2		129	F10-065-100		97
CB/702TM		107	CB/858		110	E08-41-0180		124	E56-L1		129	F10-065-125		97
CB/703		111	CB/862		110	E08-41-0200		124	E56-L2		129	F10-065-150		97
CB/711		112	CB/863		110	E09-44-0140		124	E56-W1		129	F10-065-200		97
CB/712		112	CB/864		110	E09-44-0160		124	E60-41-0160		130	F10-065-300		97
CB/712TM		107	CB/865		110	E15-11-0160		124	E60-51-0170		130	F10-080-150		97
CB/713		112	CB/866		110	E15-11-0200		124	E61-K1160		130	F10-080-175		97
CB/801		109	CB/867		110	E15-41-0160		124	E62-250		130	F10-100-200		97
CB/802		109	CB/868		110	E15-41-0200		124	E62-250R2		130	F10-120-250		97
CB/803		109	CB/869		110	E15-43-0160		124	E62-280		130	F11-055-100		97
CB/804		109	CB/871		110	E15-43-0200		124	E62-280R2		130	F11-065-125		97
CB/805		109	CB/872		110	E16-11-0160		124	E64-54-0170		130	F11-080-150		97
CB/806		109	CB/873		110	E16-11-0200		124	E65-44-0140		132	F11-100-175		97
CB/806B		109	CB/874		110	E16-41-0160		124	E65-44-0140X		132	F12-065-150		97
CB/806BD		109	CB/875		110	E16-41-0200		124	E65-44-0180		132	F13-040-025		97
CB/806IP		110	CB/8806		110	E16-43-0160		124	E65-44-0180X		132	F13-055-025		97
CB/806IPR		110	CB/8807		110	E16-43-0200		124	E65-44-0225		132	F13-065-025		97
CB/806T		110	CB/8810		110	E17-11-0160		125	E65-44-0225X		132	F14-000-060		97
CB/807		109	CB/901		111	E17-41-0160		125	E65-44-0310		132	F14-000-080		97
CB/807B		109	CB/902		111	E18-11-0160		125	E66-44-0140		132	F14-001-080		97
CB/807BD		109	CB/902TM		107	E18-41-0160		125	E66-44-0140X		132	F14-001-100		97
CB/807IP		110	CB/903		111	E25-11-0160		125	E66-44-0180		132	F14-001-125		97
CB/807IPR		110	CB/911		112	E25-41-0160		125	E66-44-0180X		132	F14-001-200		97
CB/807T		110	CB/912		112	E25-AS06		125	E66-44-0225		132	F14-001-300		97
CB/808		109	CB/912TM		107	E25-AT1		125	E66-44-0225X		132	F14-002-100		97
CB/808B		109	CB/913		112	E25-CK28		125	E66-44-0310		132	F14-002-125		97
CB/808BD		109	CB/PH2M5		115	E25-CK28H		125	E67-44-0140		132	F14-002-150		97
CB/808IP		110	CB/PZ2M5		115	E25-CK28R		125	E67-44-0140X		132	F14-002-200		97
CB/808IPR		110	CB/ST111		119	E25-C05		125	E67-44-0180		132	F14-002-300		97
CB/808T		110	CB/ST112		119	E26-41-0160		125	E67-44-0180X		132	F14-003-150		97
CB/809		109	CB/ST113		119	E29-54-0250		126	E67-44-0225		132	F14-004-200		97
CB/8094		113	CB/ST31		119	E30-51-0250		126	E67-44-0225X		132	F15-001-080		97
CB/8095		113	CB/ST31D		119	E30-54-0250		126	E67-44-0310		132	F15-002-100		97
CB/8096		113	CB/ST32		119	E30-54-0300		126	E68-44-0140		132	F15-003-150		97
CB/8097		113	CB/ST56		119	E35-54-0160		127	E68-44-0140X		132	F16-001-025		97
CB/8099		113	CB/ST61		119	E35-54-0160X		127	E68-44-0180		132	F16-002-025		97
CB/809B		109	CB/T25M5		115	E35-54-0180		127	E68-44-0180X		132	F17-000-060		97
CB/809BD		109	CB/T30M5		115	E35-54-0180X		127	E68-44-0225		132	F17-001-025		98
CB/809IP		110	D02F-0125		94	E35-54-0200		127	E68-44-0225X		132	F17-001-080		97
CB/809IPR		110	D02F-01R		94	E35-54-0200X		127	E68-44-0310		132	F17-002-025		98
CB/809T		110	D02F-1105		94	E36-54-0225		127	E69-ES1		131	F17-002-100		97
CB/810		109	D02F-1110		94	E36-54-0225X		127	E69F-ES1		131	F17-002-125		97
CB/810IPR		110	D02F-11R		94	E36-54-0250		127	E69F-ES2		131	F17-003-150		97
CB/810T		110	D02F-2110		94	E36-54-0250X		127	E69F-5L		131	F17-004-200		97
CB/811		109	D02F-2120		94	E36-54-0280		127	E69-NT1		131	F18-005-060		98
CB/811B		109	D02F-2130		94	E36-54-0280D		127	E69-0B2		131	F18-006-060		98
CB/811BD		109	D02F-21R		94	E36-54-0280X		127	E69-T004		131	F18-007-060		98
CB/811IP		110	D03-2114		94	E36-56-0225		127	E69-T006		131	F18-008-060		98
CB/811IPR		110	D03-2123		94	E36-56-0225X		127	E69-T046		131	F18-009-060		98
CB/811T		110	D03-2133		94	E36-56-0250		127	E69-T468		131	F18-010-080		98
CB/812		109	D03-21R		94	E36-56-0250X		127	E69-YT1		131	F18-015-080		98
CB/812IP		110	D03F-3110		94	E36-56-0280		127	E70-225-2		132	F18-015-300		98
CB/812IPR		110	D03F-3155		94	E36-56-0280D		127	E80-230R		132	F18-020-100		98
CB/812T		110	D03F-3175		94	E36-56-0280X		127	E80-280R		132	F18-020-300		98
CB/822		112	D03F-31R		94	E37-54-0160		127	E99-41-02A		126	F18-025-100		98
CB/823		112	D06-21		94	E37-54-0160X		127	E99-41-03A		126	F18-025-300		98
CB/824		112	D20-P2131		94	E37-54-0180		127	E99-41-03B		126	F18-027-115		98
CB/824B		112	D20-P3141		94	E37-54-0180X		127	E99-41-E0103		33	F18-030-115		98
CB/824BD		112	E01-11-0160		123	E38-54-0200		127	E99-41-W09PH		126	F18-030-300		98
CB/825		112	E01-11-0180		123	E50-140-2		128	E99-41-W09PZ		126	F18-040-130		98
CB/825B		112	E01-11-0200		123	E50-190-2		128	E99-43-E0103		33	F18-045-130		98
CB/825BD		112	E01-41-0160		123	E50-240-2		128	E99-44-E0404		33	F19-010-080		98
CB/826		112	E01-41-0180		123	E50-300-2		128	E99-CP04A		132	F19-015-080		98
CB/826B		112	E01-41-0200		123	E50L-170-2		128	E99-E0503		33	F19-020-100		98
CB/826BD		112	E01-43-0160		123	E50L-230-2		128	F10-025-075		97	F19-025-100		98
CB/827		112	E01-43-0180		123	E50MIC		129	F10-030-075		97	F19-027-115		98
CB/827B		112	E01-43-0200		123	E51-190-2		128	F10-030-100		97	F19-030-115		98
CB/827BD		112	E05-14-0160		126	E51-240-2		128	F10-035-100		97	F19-040-130		98
CB/828		112	E06-11-0140		123	E52-240-2		128	F10-040-075		97	F20-040-125		98
CB/829		112	E06-11-0160		123	E525-240-2		128	F10-040-100		97	F20-050-125		98

ÜRÜN KODU	FİYAT TL	SAYFA NO	ÜRÜN KODU	FİYAT TL	SAYFA NO	ÜRÜN KODU	FİYAT TL	SAYFA NO	ÜRÜN KODU	FİYAT TL	SAYFA NO	ÜRÜN KODU	FİYAT TL	SAYFA NO
F20-055-125		98	F99-E0705		32	H01-20-060		142	H43G-150B-SA		146	J40-027		155
F20-060-125		98	F99-E0706		32	H01-20-100		142	H43G-150-SA		146	J40-029		155
F20-070-125		98	F99-E3901		32	H01-25-080		142	H44-160B-SA		146	J40-030		155
F20-080-125		98	F99-E3902		32	H01-25-100		142	H44-160-SA		146	J40-032		155
F20-090-125		98	F99-E701		32	H01-30-080		142	H44T-160-SA		146	J40-033		155
F20-100-125		98	FX-MD		105	H01-30-100		142	H45D-150B-SA		146	J40-035		155
F20-110-125		98	G01-025-075		135	H01-30-150		142	H45D-150-SA		146	J40-037		155
F20-120-125		98	G01-030-100		135	H01-35-080		142	H99-04-06		142	J40-038		155
F20-130-125		98	G01-035-100		135	H01-40-080		142	H99-12-06		142	J40-040		155
F20-140-125		98	G01-040-100		135	H01-40-100		142	H99-31-E0310		33	J40-041		155
F20A-0102		98	G01-055-125		135	H01-40-150		142	I01-10		148	J40-043		155
F20A-0104		98	G01-065-150		135	H02-00-060		142	I01-15		148	J40-044		155
F20A-0308		98	G01-080-175		135	H02-0-060		142	I01-20		148	J40-046		155
F20A-0516		98	G02-000-060		135	H02-1-080		142	I06-10-2		148	J40-048		155
F20-B05		99	G02-001-080		135	H02-0-060		142	I06-12-2		148	J40-051		155
F20D-070-150		98	G02-002-100		135	H03-1-080		142	I06-14-2		148	J40-052		155
F20D-080-150		98	G02-002-150		135	H04-04-040		142	I06-18-2		148	J40-054		155
F21-060-150		98	G02-003-150		135	H04-05-040		142	I06-24-2		148	J40-057		155
F21-070-150		98	G03-000-060		135	H04-06-040		142	I06-36-2		148	J40-060		155
F21-080-150		98	G03-001-080		135	H04-07-040		142	I11-40		148	J40-064		155
F21-100-150		98	G03-002-100		135	H04-08-040		142	I11-40R		148	J40-065		155
F22-025-100		98	G03-002-150		135	H04-09-060		142	I11-60		148	J40-067		155
F22-040-100		98	G03-003-150		135	H04-10-060		142	I11-60R		148	J40-070		155
F22-050-100		98	G05-001-080		135	H04-15-060		142	I12-40		148	J40-073		155
F22-060-125		98	G05-002-100		135	H04-20-060		142	I12-40R		148	J40-076		155
F22-080-150		98	G05-B02		136	H05-02-040		142	I20-190		149	J40-079		155
F22-100-150		98	G09-06		135	H05-05-040		142	I20-190R		149	J40-083		155
F23-025-100		98	G09-11		187	H20C-1185B		143	I21-42-2		148	J40-086		155
F23-030-100		98	G09-16		187	H20S-120FL		143	I21-42-2R		148	J40-089		155
F23-040-100		98	G09-NC1		135	H20S-120SB		143	I21-63		149	J40-092		155
F23-050-100		98	G10-18-0160		137	H20T-120SB		143	I21-63R		149	J40-095		155
F23-060-125		98	G10-18-0180		137	H20-W06		143	I30-2		149	J40-098		155
F23-080-150		98	G10-18-0200		137	H21N-130SB		143	I30-2R		149	J40-102		155
F23-100-150		98	G12-18-0140		137	H21S-125SB		143	I32-2		149	J40-105		155
F24-001-100		98	G12-18-0160		137	H23-130		143	I32-2R		149	J40-111		155
F24-002-125		98	G12-18-0180		137	H24-130		143	I32R		149	J40-114		155
F24-003-150		98	G14-18-0180		137	H25-155		143	I34-2		149	J40-121		155
F25-002-080		99	G14-18-0200		137	H26-130		143	I34-2R		149	J40-127		155
F25-003-080		99	G15-18-0160		137	H27-130		143	I34R		149	J40-140		155
F25-004-100		99	G15-18-0200		137	H30C-105SB		144	I38-2		149	J40-152		155
F25-005-100		99	G16-18-0160		137	H30C-105SBX		144	J01-275L-2		152	J40-A1		155
F26/AG	118		G16-18-0200		137	H30S-110FL		144	J01-275R-2		152	J40-A2		155
F26/AG-2	118		G17-18-0160		137	H30S-110FLX		144	J04-250L		152	J40-A3		155
F26/AG-2F	118		G18-18-0160		137	H30S-110SB		144	J04-250R		152	J40-A4		155
F26/BR	117		G20-18-0160		137	H30S-110SBX		144	J04-250S		152	J40-AA		155
F26/BT	117		G25-58-0250		138	H30T-110SB		144	J04-300S		152	J40J-A100		156
F26/FBT	117		G30-48-0160		138	H30T-110SBX		144	J06-200-2		152	J40J-MB075		156
F26/LBT	117		G30-58-0170		138	H30-W06		145	J06-250-2		152	J40J-WB100		156
F26/SBT	117		G40-48-0145		130	H30-W10		145	J06-300-2		152	J40J-WC100		156
F26/SGBT	117		G80-AAC1		139	H31N-120SB		144	J16-180B		153	J40J-WF100		156
F26/TBT	117		G80-MDC1		139	H31N-120SBX		144	J16-180S		153	J40J-WF100C		156
F28-M061	114		G85-AAC1		139	H31S-120SB		144	J17-190		153	J40-P13		155
F37-06	59		G85-ADC1		139	H31S-120SBX		144	J17-190B		153	J40-PD1		155
F37-07	59		G90-IR550		197	H33F-120		144	J18-230		153	J40-PD2		155
F37-08	59		G99-0431		27	H33F-120X		144	J18-250		153	J40R-DH225		156
F37-09	59		G99-0431A27		27	H33S-120		144	J22-215P		153	J40R-DH225B		156
F37-10	59		G99-0431A32		27	H33S-120X		144	J22-215PR		153	J40R-MB150		156
F37-15	59		G99-0431A32H		27	H34S-115		145	J22-215R		153	J40R-MB225		156
F37-20	59		G99-18-02A		138	H34S-115X		145	J22-215RR		153	J40R-MB225B		156
F37-IP08	59		G99-18-03A		138	H35S-140		145	J23-190		153	J40R-ME150		156
F37-IP09	59		G99-18-05PH		138	H35S-140X		145	J24-180		153	J40R-PV210FB		156
F37-IP10	59		G99-18-05PZ		138	H36-120		145	J30-300		154	J40R-WL240		156
F37-IP15	59		G99-18-E0103		33	H36-120X		145	J32-300		154	J41-207		158
F99-403	99		G99-18-W09PH		138	H37-120		145	J35-18B		154	J41-227		158
F99-403P	99		G99-18-W09PZ		138	H37-120X		145	J35-18C		154	J44-067		158
F99-501	99		G99-18-W12PH		139	H37-135		145	J35-24B		154	J45C		157
F99-501P	99		G99-18-W12PZ		139	H37-135X		145	J35-24C		154	J45CM		157
F99-502	99		G99-401		136	H40-00-SA		146	J36-150		154	J45CMX		157
F99-601	99		G99-402		136	H40-1-SA		146	J36-R		154	J45CP		157
F99-601V	100		G99-701		136	H40-2A-SA		146	J40-014		155	J45CPM		157
F99-602	99		G99-702		136	H40-3C-SA		146	J40-016		155	J45CPMX		157
F99-602V	100		G99-901		136	H40-5-SA		146	J40-017		155	J45CPX		157
F99-605	100		G99-E701		33	H40-7-SA		146	J40-019		155	J45-R		157
F99-606	100		GRT-M35		135	H40-AA-SA		146	J40-020		155	J45-RDM		157
F99-701	100		GRT-M40		135	H40-R04		145	J40-021		155	J46-R		158
F99-702	100		H01-12-040		142	H43-120-SA		146	J40-022		155	J46SL		158
F99-901	100		H01-15-040		142	H43-125B-SA		146	J40-024		155	J47-R		158
F99-E0507	32		H01-18-060		142	H43-140-SA		146	J40-025		155	J47-RH		158

ÜRÜN KODU	FİYAT TL	SAYFA NO	ÜRÜN KODU	FİYAT TL	SAYFA NO	ÜRÜN KODU	FİYAT TL	SAYFA NO	ÜRÜN KODU	FİYAT TL	SAYFA NO	ÜRÜN KODU	FİYAT TL	SAYFA NO
J47SPQ		158	J58-212H		160	K11-030-100		58	L01-1500		164	L50-08W		166
J47TK		158	J59-108		160	K11-040-150		58	L01-200		164	L50-10-2		166
J47TK-S		158	J59-108H		160	K11-050-150		58	L01-2000		164	L50-10W		166
J55-106		159	J59-110		160	K11-060-200		58	L01-300		164	L50-12-2		166
J55-106H		159	J59-110H		160	K11-080-200		58	L01-500		164	L50-12W		166
J55-108		159	J59-112		160	K11-100-200		58	L01-H100		164	L50-14-2		166
J55-108H		159	J59-112H		160	K12-009-100		58	L01-H1000		164	L50-14W		166
J55-110		159	J59-208		160	K12-010-100		58	L01-H1500		164	L50-16-2		166
J55-110H		159	J59-208H		160	K12-015-100		58	L01-H200		164	L50-16W		166
J55-112		159	J59-210		160	K12-020-150		58	L01-H2000		164	L50-18-2		166
J55-112H		159	J59-210H		160	K12-025-150		58	L01-H300		164	L50-18W		166
J55-206		159	J59-212		160	K12-027-150		58	L01-H500		164	L50-20-2		166
J55-206H		159	J59-212H		160	K12-030-150		58	L02-12		164	L50-20W		166
J55-208		159	J64-206		160	K12-040-150		58	L02-16		164	L50-22-2		166
J55-208H		159	J64-206H		160	K20-06		54	L02-24		164	L50-22W		166
J55-210		159	J64-208		160	K20-07		54	L02-32		164	L50-25-2		166
J55-210H		159	J64-208H		160	K20-08		54	L12-30		164	L50-25W		166
J55-212		159	J64-210		160	K20-08L		54	L12-40		164	L50-30-2		166
J55-212H		159	J64-210H		160	K20-09		54	L12-50		164	L50-30W		166
J55-306		159	J64-212		160	K20-10		54	L12DB-40		164	L50-84-2		166
J55-306H		159	J64-212H		160	K20-10L		54	L12-R30		164	L50-W6-2		166
J55-308		159	J65-106		160	K20-11		54	L12-R40		164	L50-W6W		166
J55-308H		159	J65-106H		160	K20-12		54	L12-R50S		164	L99-E02		34
J55-310		159	J65-107		160	K20-13		54	L16-30		164	L99-E08		34
J55-310H		159	J65-107H		160	K20-13L		54	L16-40		164	LT/12		55
J55-312		159	J65-108		160	K20-B06		54	L16-50		164	LT/12D		55
J55-312H		159	J65-108H		160	K99-10-06		58	L20-120		164	LT/7		55
J56-106		159	J65-204		160	K99-10-E06		30	L25-150-2		165	LT/700		57
J56-106H		159	J65-205		160	K99-10-E15		30	L25-200-2		165	LT/700B		57
J56-108		159	J65-206		160	K99-12-06		58	L25-250-2		165	LT/700IPR		57
J56-108H		159	J65-245		160	K99-12-E14		30	L25-250G-2		165	LT/700L		57
J56-110		159	J66-640		160	K99-F1-2		59	L25-300-2		165	LT/740		57
J56-110H		159	J66-848		160	K99-F2M		59	L25-300G-2		165	LT/800		56
J56-112		159	J66-855		160	K99-F3-2		59	L25G-250-2		165	LT/800D		56
J56-112H		159	J67-108		161	L/0050		56	L25G-300-2		165	LT/9		55
J56-206		159	J67-108H		161	L/0102		56	L27-125		165	LT/900		56
J56-206H		159	J67-110		161	L/0104		56	L27-150		165	LT/900AF		56
J56-208		159	J67-110H		161	L/0108		56	L27-175		165	LT/900D		56
J56-208H		159	J68-108		161	L/0116		56	L28-125		165	LT/9AF		56
J56-210		159	J68-108H		161	L/0304		56	L28-150		165	LT/9CP		56
J56-210H		159	J68-110		161	L/0308		56	L29-3		165	LT/9D		55
J56-212		159	J68-110H		161	L/0316		56	L29-4		165	LT13/700		57
J56-212H		159	J68-112		161	L/0332		56	L29-5		165	LT7/800		56
J56-306		159	J68-112H		161	L/0508		56	L29AT		165	LT7/900		56
J56-306H		159	J70-108		161	L/0516		56	L29ATR		165	LTB/7		55
J56-308		159	J70-108H		161	L/0532		56	L30-2		165	M01-0810		194
J56-308H		159	J70-110		161	L/0564		56	L30-3		165	M01-1310		194
J56-310		159	J70-110H		161	L/0732		56	L30-4		165	M01-1615		194
J56-310H		159	J71-03		161	L/0916		56	L30-5		165	M01-2015		194
J56-312		159	J71-04		161	L/1.5		55	L30-6		165	M01-2520		194
J56-312H		159	J71-05		161	L/10		55	L31-10		165	M01-505		194
J57-106		159	J71-06		161	L/11		55	L31-2		165	N11-02A		168
J57-106H		159	J72-0851A		162	L/12		55	L31-3		165	N11-02A/1		168
J57-108		159	J72-0851B		162	L/13		55	L31-4		165	N11-02A/2		168
J57-108H		159	J72-0852B		162	L/14		55	L31-5		165	N11-02A/3		168
J57-110		159	J72-1051A		162	L/16		55	L31-6		165	N11-02A/4		168
J57-110H		159	J72-E0811		33	L/17		55	L31-8		165	N11-02B-2		168
J57-112		159	J75-R06		162	L/19		55	L35-61		165	N11-03		168
J57-112H		159	J76-R06		162	L/2		55	L35-62		165	N11-05		168
J57-206		159	J80-200		162	L/2.5		55	L40-03B		166	N11-20		168
J57-206H		159	J81-200		162	L/2.5B		55	L40-04B		166	N12-01		169
J57-208		159	J82-150		162	L/22		55	L40-05B		166	N12-01B		169
J57-208H		159	J82-200		162	L/24		55	L40-06B		166	N12-04AB		169
J57-210		159	J83-200		162	L/27		55	L40-07B		166	N12-05		169
J57-210H		159	JP99-E06		33	L/3		55	L40-08B		166	N12-05P		169
J57-212		159	K10-020-100		58	L/3.5		55	L40-10B		166	N12-10		170
J57-212H		159	K10-025-100		58	L/32		55	L40-12B		166	N12-10L		170
J58-108		160	K10-030-100		58	L/38		55	L40-14B		166	N12-12		170
J58-108H		160	K10-040-150		58	L/4		55	L40-16B		166	N12-12HD		170
J58-110		160	K10-050-150		58	L/4.5		55	L40-18A		166	N12-13		170
J58-110H		160	K10-060-200		58	L/4B		55	L40-20A		166	N12-1625		170
J58-112		160	K10-070-200		58	L/5		55	L40-22A		166	N12-251		170
J58-112H		160	K10-080-200		58	L/6		55	L40-25A		166	N12-252		170
J58-208		160	K10-100-200		58	L/7		55	L40-30A		166	N12-253		170
J58-208H		160	K10T-030		58	L/8		55	L40-B07		166	N12-P1615		170
J58-210		160	K10T-040		58	L/9		55	L50-06-2		166	N12-P1630		170
J58-210H		160	K10T-050		58	L01-100		164	L50-06W		166	N13-10R04		171
J58-212		160	K10T-060		58	L01-1000		164	L50-08-2		166	N14-016514		172

ÜRÜN KODU	FİYAT TL	SAYFA NO
N14-016606		172
N14-017612		172
N14-017614		172
N14-018616		172
N14-019515		172
N14-01K09		172
N14-01S27		172
N14-01S32		172
N14-01S36		172
N14-027414		172
N14-031		172
N14-032		172
N14-041		172
N14-042		172
N14-051		172
N14-051R		172
N14-052		172
N14-052R		172
N14-061S		173
N14-06R		173
N14-071		173
N14-072		173
N14-10		173
N14-12H08		173
N14-12H10		173
N14-12H12		173
N14-12H14		173
N14-12H17		173
N14-12R09		173
N14-12S08		173
N14-12S10		173
N14-12S12		173
N14-E11		34
N15-K1BMW		176
N15-K1BMW/1		176
N15-K1BMW/2		176
N15-K1BMW/3		176
N15-K1BMW/4		176
N15-K1FIA		176
N15-K1FIA/1		176
N15-K1FIA/2		176
N15-K1FIA/3		176
N15-K1FIA/4		176
N15-K1FIA/5		176
N15-K1FRD		177
N15-K1FRD/1		177
N15-K1FRD/2		177
N15-K1FRD/3		177
N15-K1FRD/4		177
N15-K1FRD/5		177
N15-K1FRD/6		177
N15-K1FRD/7		177
N15-K1PE		174
N15-K1UNI		178
N15-K1VAG		174
N15-K1VAG/1		174
N15-K1VAG/2		174
N15-K1VAG/3		174
N15-K2BMW		176
N15-K2BMW/1		176
N15-K2BMW/2		176
N15-K2BMW/3		176
N15-K2BMW/4		176
N15-K2FIA		177
N15-K2REN		178
N15-K2REN/1		178
N15-K2REN/2		178
N15-K2REN/3		178
N15-K2REN/4		178
N15-K2VAG.U		175
N15-K2VAG.U/1		175
N15-K2VAG.U/2		175
N15-K2VAG.U/3		175
N15-K2VAG.U/4		175
N15-K2VAG.U/5		175
N15-K3FIA		177
N15-K3REN		178
N15-K3REN/1		178

ÜRÜN KODU	FİYAT TL	SAYFA NO
N15-K3REN/2		178
N15-K3REN/3		178
N15-K3VAG		175
N15-K3VAG/1		175
N15-K3VAG/2		175
N15-K3VAG/3		175
N15-M1FIA		177
N15-M1FRD		177
N15-M1PSA		177
N15-M1REN		178
N15-M1VAG		175
N15-T1BMW		176
N15-T1PE		174
N15-T1REN		178
N15-T1UNI		174
N15-T1VAG		174
N15-T2UNI		174
N15-T3UNI		174
N16-0101-2		179
N16-06		179
N16-07		179
N16-1001-2		179
N16-1002-2		179
N16-1003-2		179
N16-1004-2		179
N16-1005-2		179
N16-1110-2		179
N16-1116-2		179
N17-04P		179
N17-052208		179
N17-052211		179
N17-052708		179
N17-E08		34
N18-10		180
N18-1522F		180
N18-1522S		180
N18-CC		180
N18-CCR		180
N21-0101		181
N21-0102		181
N21-0302		181
N21-0410		181
N21-05J07		181
N21-10		181
N21-20BC		181
N22-01K05		182
N22-0202		182
N23-031735		182
N23-032038		182
N23-03K1AU		183
N23-03K1BMW		183
N23-03K1VW		183
N23-0525		182
N23-0750		182
N23-0811G		183
N23-0811GC		183
N23-0812G		183
N23-0825		183
N23-0831		183
N23-0832		183
N23-10		184
N23-11		184
N23-1218		184
N23-1225		184
N23-1230		184
N23-1240		184
N23-1246		184
N23-15C		184
N23-15P		184
N23-25		184
N23-38		184
N23-39		184
N23-42		184
N23-E05		34
N31-1105		185
N31-12		185
N31-13		185
N31-14		185

ÜRÜN KODU	FİYAT TL	SAYFA NO
N33-01BMF2		185
N33-02DE		185
N33-04		185
N33-04R		185
N33-04R1C		185
N33-04R1D		185
N33-04R2C		185
N33-04R2D		185
N33-04R3D		185
N33-05C		186
N36-1002		186
N37-02AJ1		186
N37-02FR1		186
N37-02HD1		186
N37-02SJ1		186
N37-02SM1		186
N37-02SM2		186
N41-10		187
N42-01K13		187
N42-01M10		187
N42-01T50		187
N43-01K1UNI		188
N43-01K1VAG		188
N43-01T01		187
N43-01T01S		187
N43-01T02		187
N43-01T02S		187
N43-01T04		187
N43-01T04S		187
N43-01T10		187
N43-01T11		187
N43-01T12		188
N43-01T13		188
N43-01T14		188
N43-01T15		188
N43-01T20		188
N43-01T30		188
N43-01T32		188
N43-1020		188
N43-E09		34
P02-0519		190
P02-0525		190
P03-0316N		190
P03-0519N		190
P03-0525N		190
P03A-0525N		190
P05-0316		190
P05-0516		190
P05-0519		190
P05-1025		190
P07-20		190
P07-30		190
P07-50		190
P10-10		190
P10-20		190
P10-30		190
P12-40		191
P15-015		191
P15-030		191
P15-050		191
P15-100		191
P17-B02		191
P20-080		192
P20-100		192
P20-120		192
P20-150		192
P21-030		192
P21-040		192
P21-050		192
P21-060		192
P21-060M		192
P21-070		192
P21-080		192
P21-080M		192
P21-100		192
P21-100M		192
P21-120		192

ÜRÜN KODU	FİYAT TL	SAYFA NO
P21-150		192
P26-BE1		192
P26-BH1		192
P26-BV1		192
P26-SH1		192
P45A		191
P45D		191
P47-025		191
P47-050		191
P47-075		191
P47-100		191
P54-20S		191
R01-260		194
R01-E05		34
R02-280		194
R03K		194
R03K-M04		194
R03K-M05		194
R03K-M06		194
R03K-S04		194
R03K-S05		194
R03K-S06		194
R04K		195
R04K-AS		195
R04K-M04		195
R04K-M05		195
R04K-M06		195
R04K-M08		195
R04K-M10		195
R04K-S04		195
R04K-S05		195
R04K-S06		195
R04K-S08		195
R04K-S10		195
R05-1000		195
R05-200		195
R05-300		195
R05-500		195
R08-500		195
R08-500SF		195
R08-500SN		195
R09B-125		195
R09B-150		195
R10-CL1		196
R10-CL1/CC		196
R10-PEN		196
R11C		196
R11-PEN		196
R11-PRO		196
R12-COB		196
R15-0500		197
R15-1000		197
R15-1800		197
R15-3000		197
R15-MPL		196
R16-700		197
R18R		197
R18S		197
R20R		197
R20S		197
R21-P19		199
R25-P05		199
R26-M25		199
R28-M130		198
R28-P0524		198
R28-P0624		198
R28-P0824		198
R28-P1019		198
R28-P1214		198
R28-SC05		198
R28-SC06		198
R28-SC08		198
R28-SC10		198
R28-SC12		198
R28-SC14/1		198
R28-SC14/2		198
R28-SC14/3		198
R28S-P1420		171

ÜRÜN KODU	FİYAT TL	SAYFA NO
R30-06		199
R30-08		199
R30-10		199
R30-12		199
R30-R04		199
R32-10		199
R32-11		199
R32-12		199
R32-13		199
R32-14		199
R32-15		199
R32-16		199
R32-17		199
R32-M10		199
R33-16		199
R35CT		200
R35DE		200
R36-1		200
R36-2		200
R36-3		200
R36-4		200
R36-B04		200
R37-25		200
R40-4		200
R41-1		200
R99-E24		34
R99-E32		34
S4000M/6ST1		103
S4000M/6ST2		103
S4000M/7ST1		103
S4000M/7ST2		103
S4000M-1-067		202
S4000M-1-067P		202
SC22H-1-184		202
SCB-1-1008		203
SE11-1-040		203
SE11-24		123
SE41-1-040		203
SE41-24		123
SE43-1-040		203
SE43-24		123
SF10-1-067		202
SF10-1-067P		202
SF18-1-071		202
SF99-601		100
SF99-601V		100
SF99-602		100
SF99-602V		100
SF99-701		100
SF99-702		100
SG01-1-067		203
SG01-1-067P		203
SG18-1-040		204
SG18-24		137
SH20-1-040		204
SH99-1-080		204
SJ72-1-60		204
SK10-1-54		202
SP05-0316-180		204
SP05-0516-120		204
SP05-0519-120		204
SP21-54		204
Z/12		105
Z/40		105
Z/55		105

Ceta Form Garantisisi

Ceta Form ürünleri hammadde ve üretimden kaynaklanabilecek hatalara karşı tam garantilidir. Bu garanti hatalı ürünün tamiri veya yerine yenisinin verilmesini kapsar.

Amaç dışı kullanım veya kullanıcı hatası sonucu hasar görmüş ürünler garanti kapsamına girmez. Aletin makul kullanım ömrü içerisinde uğrayacağı aşınma da garanti kapsamı içinde değildir.

İstisnai Durumlar

Takım dolapları, takım çantaları, tork anahtarları, makaslar, metreler, maket bıçakları ve aydınlatma ürünlerinde garanti süresi 2 yıldır.

Bits uçlar, paçlar, eğeler, maket bıçağı yedekleri, testere yedekleri, dekapaj uçları, plastik çekic kafaları ve perçin pensi yedek parçaları gibi sarf malzemelerinde garanti uygulaması yoktur.

Yanlış Kullanım Örnekleri

Aşağıda belirtilen kullanım talimatlarına uymaz, aletlerinizin size uzun yıllar boyunca hizmet etmesini ve garanti sürelerimizden tam anlamıyla faydalanmanızı sağlayacaktır. Ürünlerin hatalı kullanımından doğan ve aşağıdaki kullanım hatalarını içeren her türlü hasar gerek bayimiz gerekse firmamızda tespit edildiğinde ürün garanti kapsamına girmeyecektir.



Anahtarları uzatma kolları ile birlikte kullanarak gereğinden fazla güç uygulamayınız.



Cırcırlı kombine anahtar serilerinin cırcır kısmını boşluk almada kullanınız, boşluk alma işleminden sonraki son sıkma işlemini sabit çene ile gerçekleştiriniz.



Tork anahtarları serilerimiz ayarladığınız sıkma değerine geldiğinde klik sesi çıkarmakta ve kısa mesafeli boşluk hissedilmektedir. Bundan sonra uygulanacak yük yay ve dişli mekanizmasını bozacaktır.



Manuel kullanım lokmaları kesinlikle havalı aletlerde kullanmayınız. Havalı aletlerde kullanılan modeller siyah tip lokma serileridir.



Tornavidaları keski, çekici ve levyelerin yapacağı işlerde kullanmayınız. Ayrıca tornavida sapındaki delikler askı amaçlı açıldığından dolayı güç almak amaçlı kullanmayınız.



Tornavida ve bits uç seçiminde kullanmış olduğunuz vidaya uygun ağızlı ürün seçilmelidir. Vida ölçülerine göre büyük veya küçük seçilmiş tornavida ve bitsler, uçlara ve vidaya zarar verecektir. Ayrıca pozitridriv ve yıldız uçlu vida ayırımına dikkat edilmesi ve seçimin buna göre yapılması gerekmektedir.



Penseler kesme kapasitelerinin üzerindeki malzemeleri kesmek için kullanılmamalıdır. Elektrik üzerinde çalışırken ark yaptırmamaya dikkat edilmelidir.



Kablo kesicileri bakır malzeme dışında ve kesme kapasitesi değerlerinin haricinde kullanmayınız.



Çekiçleri kendisinden daha sert malzemeye vurmuyunuz. (50-58 HRC).



Şerit metrelerin bir ölçü aleti hassasiyetinde kullanılması gerekmektedir. Tozlu ve harçlı ortamlarda kullanım durumunda şeritlerin sarma aşamasında temiz kalmasına dikkat edilmelidir. Ayrıca sulu ve nemli ortamlardan uzak tutulmalıdır.



Çekiçler dışındaki aletler çekici yerine kullanılmamalıdır.



Aletlerinizi değişik amaçlarla kullanmak için şeklini ve ölçülerini değiştirmeyiniz.

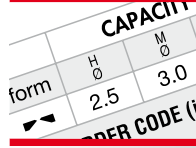

CAPACİTİ		
form	H Ø	M Ø
▶	2.5	3.0
SERİ CODE (i.)		

Lütfen aletlerinizi katalog değerlerinde belirtilen kapasitelere uyararak kullanınız.



Özel amaç için tasarlanmış topbaşı allen anahtarların döndürme momentleri, normal allen anahtarlara göre daha düşüktür. Lütfen bunu göz önünde bulundurarak kullanınız.



CETA FORM EL ALETLERİ SANAYİ VE TİCARET A.Ş.

Mermerciler Sanayi Sitesi 3. Cadde No: 3
34520 Beylikdüzü / İstanbul
Tel : +90 212 876 46 41 (pbx)
Fax : +90 212 876 46 40
satisdestek@cetaform.com
www.cetaform.com



CETA FORM UK

İngiltere Ofisi: Copthall Bridge House Station Bridge Harrogate,
North Yorkshire HG1 1SP United Kingdom
Tel : +44 (0)8453 081 440
Fax : +44 (0)1423 790 218
uksales@cetaform.com
www.cetaform.co.uk

Fiyatlarımıza KDV Dahil Değildir